

Linearführungen mit Profilschiene

Schienen und Schlitten höchster Präzision zur einfachen Nachrüstung in vorhandenen Linearsystemen oder zur Konstruktion neuer Systeme



Linear Motion. Optimized.™

Thomson – erste Wahl für optimierte Positionierung

Häufig zeichnet sich eine perfekte Lösung nicht durch die schnellste, stabilste, präziseste oder kostengünstigste Variante aus. Vielmehr erkennt man sie am optimalen Gleichgewicht zwischen Leistung, Lebensdauer und Kosten.

Der bestaufgestellte Anbieter mechanischer Positioniersysteme

Thomson bietet zahlreiche Vorteile, die uns zum Anbieter Ihrer Wahl auf dem Gebiet der Achssteuerung machen.

- Bei uns erhalten Sie das branchenweit größte Angebot an Standardlösungen für die mechanische Aktorik.
- Die Anpassung unserer Standardprodukte an Ihre Bedürfnisse gehört jedoch ebenso zu unserem Tagesgeschäft wie die Entwicklung ganz neuer Lösungen.
- Setzen Sie auf Thomson – und damit auf eine über 70-jährige, weltumspannende Anwendungserfahrung in den verschiedensten Branchen wie Verpackung, Fertigungsautomation, Materialfluss, Medizintechnik, umweltfreundliche Energien, Druck, Automobilbau, Werkzeugmaschinen, Luftfahrt und Verteidigung.
- Als Teil von Altra Industrial Motion sind wir nicht nur finanziell solide, sondern bündeln unserer Kompetenzen aus den Bereichen Steuerung, Antrieb, Motor, Getriebe, Kraftübertragung und Präzisions-Lineartechnik.

Eine Marke, der Sie vertrauen können

Unter www.thomsonlinear.com finden Sie vielfältige Produkt- und Anwendungsinformationen, 3D-Modelle, Softwaretools, eine Händlersuche und weltweite Kontaktinformationen. Weitere Unterstützung erhalten Sie über Ihre Vertriebsniederlassung vor Ort (die Kontaktinformationen finden Sie auf der Rückseite dieses Katalogs). Je früher Sie uns in Ihren Entwicklungsprozess einbinden, umso besser können wir für Ihre Anwendung das optimal ausgewogene Verhältnis zwischen Leistung, Langlebigkeit und Kosten herstellen. Unterstützt durch mehr als 2000 Vertriebspartner weltweit beliefern wir Sie kurzfristig mit Ersatzteilen.

Das Altra Business System

Das Altra Business System (ABS) wurde entwickelt, um unsere Arbeit noch effektiver auf die Anforderungen unserer Kunden abzustimmen. Seine ausgereiften und leistungsstarken Tools, setzen wir tagtäglich ein, um unsere Fertigungs- und Entwicklungsprozessen kontinuierlich zu verbessern. ABS basiert auf den Prinzipien der Arbeitsphilosophie „Kaizen“, die auf die konsequente Beseitigung von Verschwendung in allen Unternehmensbereichen abzielen. ABS richtet das gesamte Unternehmen auf bahnbrechende Ergebnisse aus, um Wettbewerbsvorteile in puncto Qualität, Lieferzeiten und Leistung zu erreichen – Vorteile, die wir an Sie weitergeben. Dank dieser Vorteile bietet Thomson Ihnen nicht nur kürzere Markteinführungszeiten, sondern auch eine unübertroffene Produktauswahl, Servicequalität, Zuverlässigkeit und Produktivität.

Ihr Partner vor Ort – weltweit für Sie da

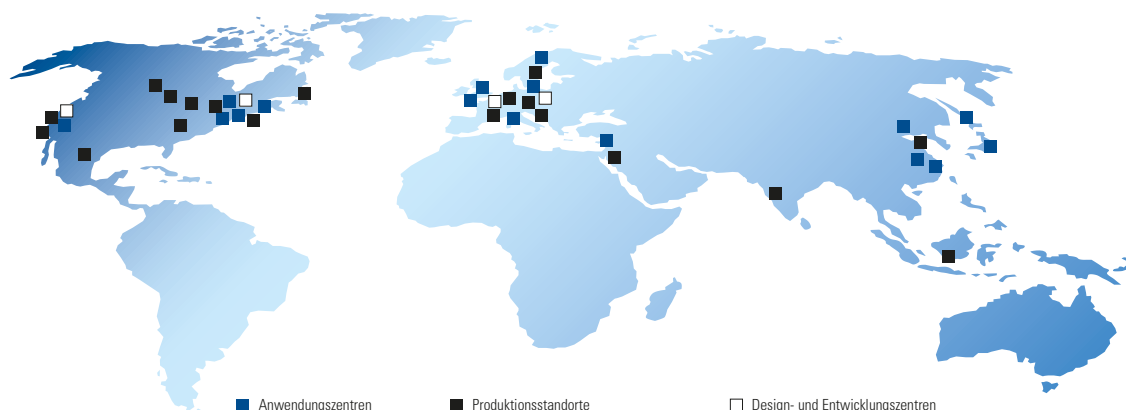

Inhalt

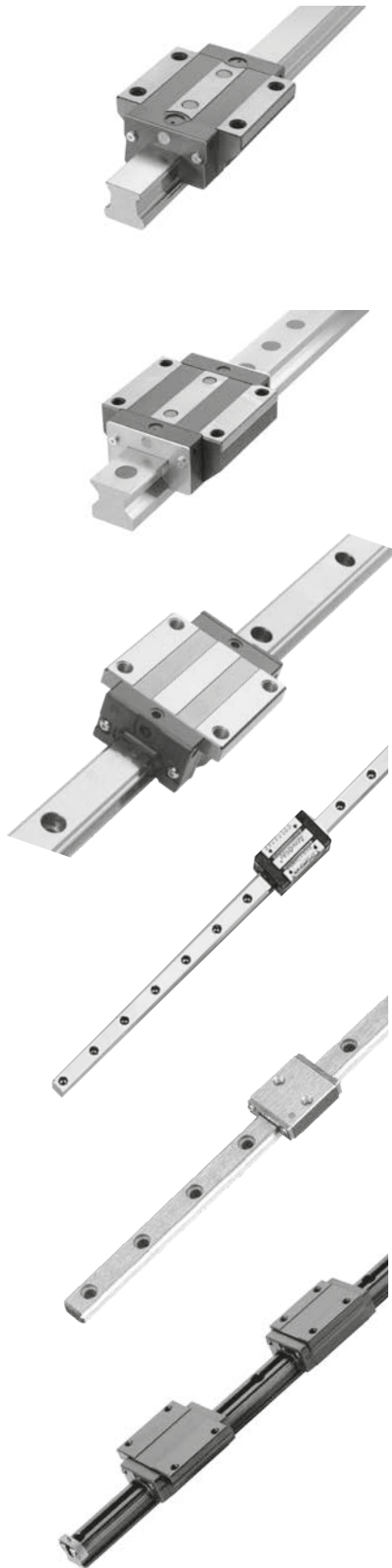

Thomson Linearführungen mit Profilschiene im Überblick 4

Serie 500 Linearführung, kugelführt 8
Die Profilschienen-Linearführung neuester Generation. Überlegenes Design. Überlegene Qualität.
 Produktübersicht 9
 Teilenummern 18
 Datenblätter 22
 Optionen und Zubehör 36
 Angaben zur Genauigkeit 47
 Angaben zur Vorspannung 47

Serie 500 Linearführung, rollengeführt 48
Die Profilschienen-Linearführung neuester Generation. Überlegenes Design. Überlegene Qualität.
 Produktübersicht 49
 Teilenummern 57
 Datenblätter 60
 Optionen und Zubehör 64
 Schmieranschlüsse 75
 Angaben zur Genauigkeit 76
 Angaben zur Vorspannung 76

Serie 400 Linearführung 78
Kugelführtes Profilschienen-system für Transportanwendungen.
 Produktübersicht 78
 Teilenummern 80
 Datenblätter 82
 Laufleistungsberechnungen und Toleranzen 90
 Laufruhe 91
 Stiftbohrungen am Schlitten 92
 Angaben zur Schiene 94
 Zubehör 95
 Schmieranschlüsse 97

AccuMini 99
Ultrakompakt, hohe Rollmoment-Verträglichkeit, patentierte Kugelführung.
 Produktübersicht 99
 Teilenummern 99
 Datenblätter 100
 Angaben zur Genauigkeit 102
 Angaben zur Vorspannung 102

MicroGuide 103

T-Serie 111

Montagehinweise 118

Technische Hinweise 122
 Auslegung, Auswahl und Laufleistungsberechnungen 124
 Durchbiegung 129
 Schmierung 152
 Faltenbalg-Berechnungen 154
 Angaben zu Stoßverbindungen 155
 Umrechnungsfaktoren 156

Austauschbarkeit 157

Serie 500
kugelführt

Serie 500
rollengeführt

Serie 400

AccuMini

MicroGuide

T-Serie

Montage-
hinweise

Technische
Hinweise

Hinweise zur
Austauschbarkeit

Thomson Linearführungen mit Profilschiene im Überblick

Seit Erfindung des reibungsfreien „Ball-Bushing“-Linearkugellagers (Kugelbuchse) vor mehr als 70 Jahren durch Thomson stehen die Präzisions-Linearprodukte des Unternehmens für höchste Qualität und wegweisende Innovation. Heute produziert Thomson hochwertige Produkte und entwickelt sie kontinuierlich weiter. Das Sortiment der Thomson-Linearführungen mit Profilschiene umfasst die neueste Generation der kugel- und rollengeführten Serie 500, die kugelgeführte Serie 400, die kompakte Miniaturversion MicroGuide™, die besonders leichte T-Serie und die AccuMini-Modelle.



Serie 500 Linearführung, rollengeführt

Merkmale & Vorteile

Überlegenes Design. Überlegene Qualität.

- Unerreicht hohe Belastbarkeit
- Hohe Steifigkeit durch die O-Anordnung der vier Rollenbahnen
- Höchste Geradheit der Schienen dank fortschrittlicher Schleifverfahren
- Einfache Montage und höhere Präzision mit bis zu sechs Meter langen, fugenlosen Schienen
- Leichtgängiger, geräuscharmer Lauf dank patentierter eingegossener Umlenkanäle und optimierter Geometrie
- Zahlreiche verfügbare Schlittenausführungen und -größen
- Vor Ort nachrüstbare Dichtungsmodule
- Schienen- und Schlittenvarianten ab Lager oder kurzfristig lieferbar
- Individuelle Anpassung durch umfangreiches Zubehör
- Ersetzt Thomson AccuMax

Typische Einsatzbereiche

- Industrielle Automatisierung
- Industrieroboter
- Werkzeugmaschinen
- Präzisionsmessgeräte

Das Programm umfasst ein vollständiges Sortiment an Schienen und Schlitten in vielfältigen Ausführungen und Größen, mit einzigartigen Leistungsmerkmalen. Die Abmessungen im Industriestandard erlauben die einfache Nachrüstung in vorhandenen Systemen oder die Einbindung in neue Lösungen.

Serie 500 Linearführung, kugelgeführt

Merkmale & Vorteile

Überlegenes Design. Überlegene Qualität.

- Maximale Geradheit der Schienen dank fortschrittlicher Schleifverfahren
- Einfache Montage und höhere Präzision mit bis zu sechs Meter langen, fugenlosen Schienen
- Leichtgängiger, geräuscharmer Lauf dank patentierter eingegossener Umlenkanäle und optimierter Geometrie
- Verlängerte Schmierintervalle durch Schmieraschen in der Kugelumlenkung
- Zahlreiche verfügbare Schlittenausführungen und -größen
- Vor Ort nachrüstbare Dichtungsmodule
- Schienen- und Schlittenvarianten ab Lager oder kurzfristig lieferbar
- Individuelle Anpassung durch umfangreiches Zubehör
- Ersetzt Thomson AccuGlide

Typische Einsatzbereiche

- Industrielle Automatisierung
- Werkzeugmaschinen
- Präzisionsmessgeräte
- Industrieroboter

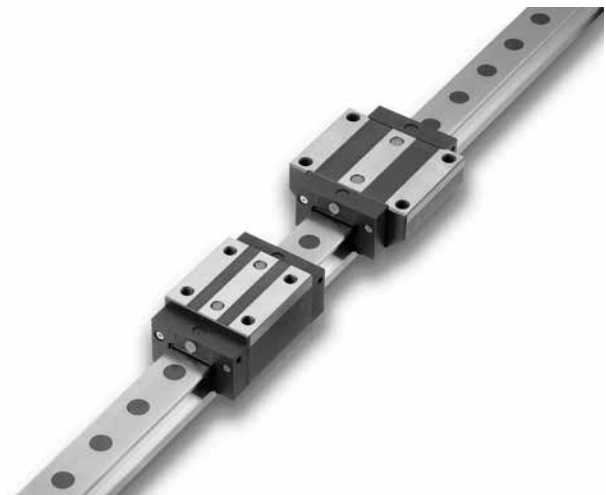

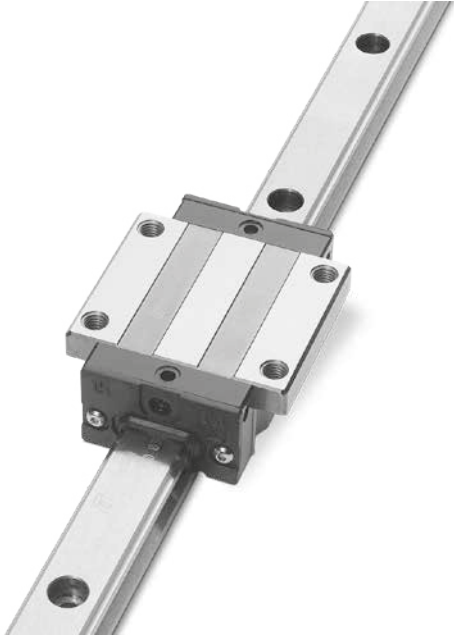

Serie 400 Linearführung, kugelgeführt

Merkmale & Vorteile

- Kugelumlenkrohr aus Kunststoff minimiert Laufgeräusche, Vibrationen und Schmiermittelaustrag
- Standardmäßige stirnseitige Doppellippendichtungen und Längsdichtungen verhindern Schmiermittelaustrag und schützen das Lager vor Verunreinigungen
- Schmierkanäle leiten das Schmiermittel zu den einzelnen Kugellaufbahnen und maximieren die Schmierwirkung
- Die doppelte X-Anordnung mit vier gegenüber angeordneten Kugelreihen bewirkt eine gleichmäßige Lastaufnahme in allen Richtungen
- Der optionale Kugelkäfig 413 erhöht die Laufruhe, senkt das Laufgeräusch bei hohen Geschwindigkeiten und bietet einzelne Schmieraschen
- Weitere Einzelheiten im Katalog zur Serie 400 Linearführungen mit 400 Profilschiene.

Typische Einsatzbereiche

- Industrielle Automatisierung
- Verpackungsanlagen
- Ausrüstung der Lebensmittelverarbeitung

AccuMini

Merkmale & Vorteile

- Speziell entwickelte Kugelführung für leichtgängigen und geräuscharmen Betrieb bei hohen Geschwindigkeiten
- Auf voller Länge integrierter Schmutzabstreifer schützt die Lager vor Verschmutzung und maximiert so die effektive Lebensdauer des Systems
- Spitzbogenprofil der Kugelbahnen bietet eine hohe Rollmoment-Festigkeit – wichtig bei Einzelschienen
- Verschleißfestes Polymer-Gehäuse reduziert die Masseträgheit und Geräuschentwicklung

Typische Einsatzbereiche

- Wafer-Handhabungsanlagen
- Montageausrüstung
- Inspektions- und Messtechnik





MicroGuide

Merkmale & Vorteile

- Industriestandard für den Direktaustausch
- Gefertigt aus 440er-Edelstahl (korrosionsfest, wenig bis keine Schmierung)
- Hohe Präzision (bis zu $\pm 0,010$ mm)
- Extrem leichtgängiger, geräuscharmer Betrieb
- Flachbauend
- Hohe Momentbelastbarkeit für Anwendungen mit Einzelschiene/-schlitten
- Flüsterleise Bewegung
- Spitzbogen-Geometrie der Laufbahnen erlaubt die Nutzung als Einzelschiene
- Einteilige Segmente bis zu einem Meter (in Größen 7–15 mm)
- Sonderlängen und -konfigurationen auf Anfrage

Typische Einsatzbereiche

- Front-End-Anlagen der Halbleiterproduktion
- Back-End-Ausrüstung der Halbleiter-Verpackung und Handhabung
- Ausstattung der medizinischen Diagnostik und Bildgebung
- Geräte der Laborautomatisierung
- Prüf- und Inspektionsmittel



T-Serie

Merkmale & Vorteile

- leichte, flexible und fluchtungstolerante Alternative zur Stahl-Profilschiene
- Hochwertige Aluminiumlegierung aus dem Flugzeugbau; lasttragende Lagerplatten und Kugellaufbahnen aus gehärtetem Stahl
- Ideal, wenn es auf wenig Gewicht oder geringe Masseträgheit ankommt.
- Aufgrund der höheren Biegsamkeit nur in Ablaufgenauigkeitsklasse N erhältlich
- Exklusives U-Kanal-Design ermöglicht ein leichtes Nachgeben der Schiene bei unebener Auflagefläche oder Fluchtungsfehlern
- Kostengünstigere und schnellere Montage, da weder aufwändig bearbeitete Auflageflächen noch Spezialwerkzeug erforderlich sind
- Direkter Ersatz für herkömmliche Ganzstahl-Profilschieneführungen

Typische Einsatzbereiche

- Flugzeugbau
- Automobilbau
- Schiffbau
- Verpackung

Produktprogramm

		Serie 500 kugelgeführt						Serie 500 rollengeführt				Serie 400						AccuMini	MicroGuide		T-Serie													
		Standard		Schmal				Standard		Schmal		Standard		Schmal				Standard	Standard	Breit	Standard													
		Lang	Lang	Lang	Kurz	Lang	Lang	Lang	Lang	Lang	Lang	Lang	Lang	Lang	Kurz																			
		—	—	—	Hoch	Hoch	—	—	—	—	—	—	—	—	Hoch	Hoch		—	—															
Größe [mm]	5																	•																
	7																		•	•														
	9																		•	•														
	10																		•															
	12																			•	•													
	15	•		•		•		•					•	•	•		•	•		•	•		•											
	20	•	•	•	•			•					•	•	•		•			•	•		•					•	•	•	•			
	25	•	•	•	•	•	•		•	•	•	•	•	•	•	•	•	•										•	•	•	•			
	30	•	•	•	•	•	•						•	•	•		•	•	•	•														
	35	•	•	•	•	•	•		•	•	•	•	•	•	•	•	•	•										•	•	•	•			
	45	•	•	•			•		•	•	•	•		•	•		•	•	•															
	55								•	•	•	•	•	•	•	•	•																	
	65								•	•	•	•																						
Typ	A	B	C	D	E	F	G	A	B	C	D	A	B	C	K	D	E	F	G	A	--	--			A	G	E	F						
Seite	22	22	24	24	26	26	28	60	60	62	62	82	82	84	84	84	86	86	88	100	104	106			114	114	116	116						

Anwendungskriterien

Leistungsmerkmal	Serie 500 Kugel	Serie 500 Rolle	Serie 400	AccuMini	MicroGuide	T-Serie
Belastbarkeit	•••	••••	•••	••	•	••
Lastverteilung in alle Richtungen	•••	••••	•••	••	••	•
Extrem kompakt	•	•	••	•••	••••	•
Hohe Ablaufgenauigkeit	••••	••••	•••	••••	••••	•••
Steifigkeit	•••	••••	••	••	••	•
Laufruhe	•••	••	•••	••••	••••	•••
Reibungseigenschaften	••••	••	•••	••••	••••	••
Zulässige Geschwindigkeit	••••	•••	••••	••••	••••	•••
Einfache Montage	•••	••	•••	••	•••	••••
Geringes Eigengewicht	•	•	•	••	•••	••••
Maße im Industriestandard	••••	••••	••••		••••	••••
Seite	8	48	78	99	103	111

• = zufriedenstellend •••• = hervorragend

Serie 500 Linearführung, kugelgeführt

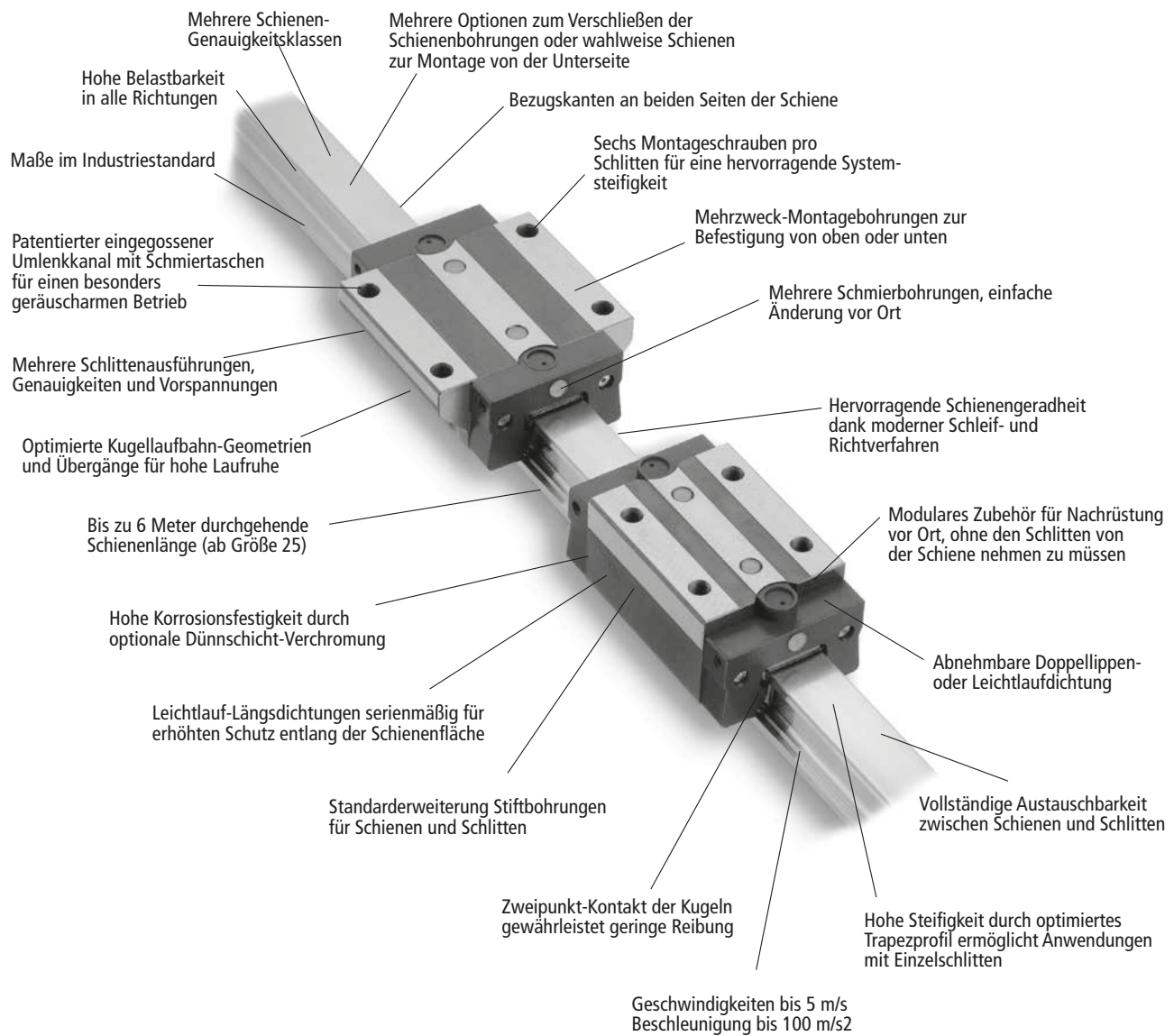

Serie 500 Linearführung, kugelgeführt



Merkmale

Die kugelgeführten Thomson-Linearführungen der Serie 500 zeichnen sich durch Langlebigkeit, herausragende Steifigkeit, hohe dynamische und statische Tragzahlen, eine hohe Momentbelastbarkeit und Ablaufgenauigkeit sowie vielfältige Dichtungs- und Schmieroptionen aus. Dies ermöglicht kundenseitige Anpassungen und die Austauschbarkeit mit Drittanbieter-Produkten.

Die so erreichte erhöhte Genauigkeit und Steifigkeit reduziert die Vibrationsentwicklung und verlängert damit die Lebensdauer der Maschinen und Geräte. Dies wirkt sich unmittelbar auf die betriebliche Effizienz aus und resultiert in Kosteneinsparungen für den Anwender.

Es sind sieben Schlittenausführungen und Größen von 15 bis 45 mm erhältlich.

Werkstoffe

Die kugelgeführten Linearführungen der Serie 500 werden aus hochwertigem Lagerstahl gefertigt. Alle Schlitten und Wälzkörper sind durchgehärtet, alle Schienen einsatzgehärtet (außer Größe 15, die durchgehärtet ist). Das stirnseitige Abschlussstück besteht aus einem hochstabilen, glasfaserverstärkten Nylon mit einer Nitrilkautschuk-Dichtung. Um die höchste Qualität unserer Produkte sicherzustellen, sorgen strenge Qualitätskontrollen für konstante Eigenschaften der zugelieferten Werkstoffe.

Austauschbarkeit

Die kugelgeführten Linearführungen der Serie 500 sind komplett austauschbar: Jeder Schlitten läuft auf jeder Schiene derselben Genauigkeitsklasse, ohne die Systemgenauigkeit zu beeinträchtigen.

Genauigkeit und Vorspannung

Zur Anpassung an Ihre anwendungstechnischen Anforderungen sind die kugelgeführten Linearführungen der Serie 500 in drei Genauigkeitsklassen, drei Vorspannungsbereichen sowie mit Spiel erhältlich.

Geradheit

Die Schienen der Serie 500 werden während und nach dem Schleifen der Kugellaufbahnen wiederholt gerichtet. Diese zusätzlichen Arbeitsschritte und Kontrollen ergeben Schienen mit unübertroffener Geradheit, was eine erhöhte Genauigkeit der jeweiligen Maschine bewirkt.

Steifigkeit

Die Schiene der kugelgeführten Serie 500 weist ein spezielles, trapezförmiges Profil auf, das die Querschnittsfläche des Schlittens maximiert und somit für höchstmögliche Steifigkeit sorgt.

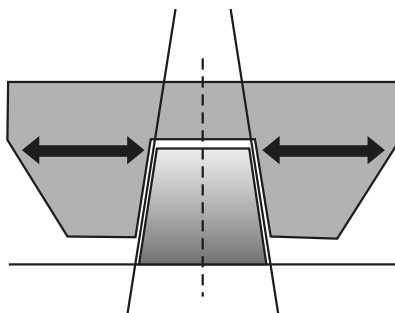

Serie 500 Linearführung, kugelgeführt

Hohe Laufruhe/niedriger Geräuschpegel

Die Leichtgängigkeit und geringe Geräuschentwicklung – selbst bei hohen Geschwindigkeiten – verdankt das System einem patentierten, eingegossenen Umlenkanal mit optimaler Form und wenigen Übergängen.

Darüber hinaus gibt es pro Kugel nur zwei Kontaktpunkte zwischen Schiene und Schlitten. Die daraus resultierende minimierte Reibung bewirkt diesen extrem geräuscharmen, leichtgängigen Betrieb.



O-Anordnung der Lager

Die Linearführung der Serie 500 verwendet eine O-Lageranordnung, die eine zusätzliche Steifigkeit mit sich bringt. Daher eignet sich die kugelgeführte Serie 500 auch für Anwendungen mit Einzelschiene.

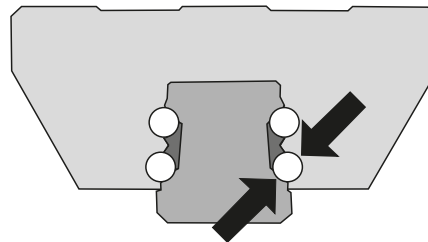

Integrierte Schmieraschen

Die patentierten, eingegossenen Umlenkanäle verfügen über integrierte Schmieraschen. Sie sorgen für zusätzliche Sicherheit, indem sie eine ausreichende Schmierung der Lagerkugeln gewährleisten und damit die Lebensdauer der Lager verlängern.

Die Schmieraschen und der Bereich zwischen den Kugeln versorgen die Kugellaufbahn mit einer größeren Menge an Schmiermittel als bei einem herkömmlichen Linearführungslager.

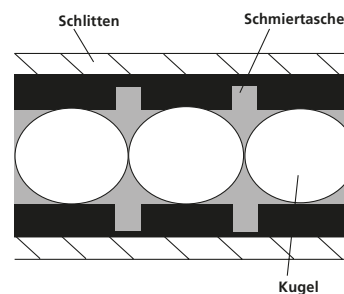

Verschiedene Schmieroptionen

Das Standard-Abschlussstück ist auf Flexibilität konzipiert. Es ermöglicht standardmäßig vier Varianten der Schmierbohrungen, die problemlos im Nachhinein angepasst oder werksseitig geliefert werden können.

Sie sind unsicher, welche Anordnung der Schmierbohrungen die beste ist? Bei diesen Schlitten können Sie später noch Veränderungen vornehmen, um die Systemleistung zu optimieren. Hinzu kommt ein geringer Wartungsaufwand, da der Schlitten hierzu nicht von der Schiene genommen werden muss.



Serie 500 Linearführung, kugelgeführt

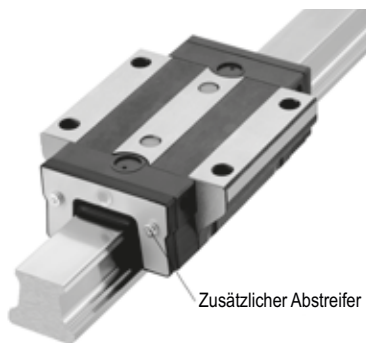

Zubehörmodule

Der Standardschlitten ist mit reibungsarmen stirnseitigen Doppellippen- und Längsdichtungen ausgestattet, die ihn vollständig umschließen. Sie schützen die Kugeln sowie Laufbahnen und minimieren den Schmiermittelaustrag.

Optionale Abstreifbleche oder -gummis, Schmierblöcke und Ölbehälter-Schmiermodule können problemlos vor Ort nachgerüstet oder werkseitig vormontiert bestellt werden.

Durch das trapezförmige Schienenprofil können die Abschlussstücke einfach gewartet oder ausgetauscht sowie zusätzliche Abstreifer und Ölbehälter nachgerüstet werden, ohne den Schlitten von der Schiene zu nehmen.

Auf diese Weise kann die Ausstattung des Schlittens einfach, effizient und kostengünstig erweitert werden.



Längsdichtungen

In die Schlittenunterseite sind Leichtlauf-Längsdichtungen integriert, die einer Verschmutzung der Kugeln und Laufbahnen entgegenwirken. Diese Längsdichtungen bieten zusätzlichen Schutz zugunsten der Lebensdauer und Gesamtleistung des Systems.

Standarderweiterungen

Thomson bietet als Standarderweiterung optionale Stiftbohrungen an den Schlitten und Schienen. Überlassen Sie bei der Planung nichts dem Zufall, sondern nutzen Sie unser Standardangebot an Stiftbohrungen – exklusiv bei Thomson erhältlich. Weitere Informationen sowie ausführliche Datenblätter finden Sie auf den Seiten 34–35.

Schienenzubehör

Die Schienen bieten verschiedene Möglichkeiten zum Verschließen der Montagebohrungen, um ein mögliches Eindringen von Schmutzpartikeln in die Lager zu verhindern. Hierzu zählen spezielle Kunststoffstopfen und Edelstahl-Abdeckleisten.



Kein Herausfallen der Kugeln

Da die Wälzkörper des Schlittens innerhalb der Lager gesichert sind, können Sie den Schlitten von der Schiene nehmen, ohne herausfallende Kugeln zu befürchten. Um die Wälzkörper vor Beschädigungen zu schützen, sollte der abgenommene Schlitten dennoch auf eine Montage- oder Transporthilfe gesetzt werden.

Serie 500 Profilschiene, optimierter Schlitten

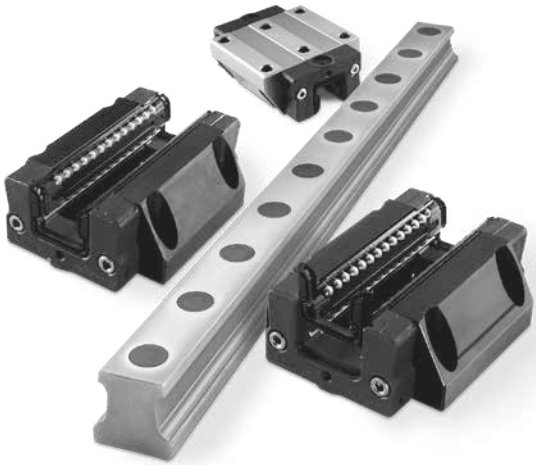

66 % höhere Laufruhe mit 50 % weniger Verschleißwiderstand* und Edelstahloptionen

Merkmale und Vorteile

Jetzt in allen Größen erhältlich: die Thomson Serie 500 Profilschiene mit optimiertem Schlitten verbessert die Laufruhe und Präzision Ihrer Linearanwendung. Schlitten und Schienen, optional aus 440B Edelstahl, eignen sich dank hoher Korrosionsfestigkeit für Anwendungen in der Medizintechnik, Lebensmittelverarbeitung, Elektronikmontage und Halbleiterfertigung.

- Der leichtgängigere Lauf optimiert die Übergänge zwischen den Stahl- und Kunststoffflächen im Kugelumlauf.
- Die Standard-Stirnseitendichtungen schützen doppelt so wirksam vor Verschmutzung wie Produkte anderer Hersteller. Optional erhältliche Leichtlauf-Stirnseitendichtungen für geringe Verstellkräfte.
- Vier Längsdichtungen pro Schlitten bieten einen deutlich höheren Verunreinigungsschutz als andere Ausführungen mit nur zwei Längsdichtungen.
- Zusätzlicher Schmiermittelbehälter ermöglicht längere Wartungsintervalle, während die stirnseitigen Abschlussstücke und Dichtungen schnell ersetzt sind.
- 100 % kompatibel mit älteren Schlitten und Schienen der Thomson Serie 500.

** Die 66 % höhere Laufruhe berechnet sich aus den Schwankungen des Verschleißwiderstands bei bewegtem Schlitten. 50 % Reduzierung des gemessenen Verschleißwiderstands mit den neuen Leichtlauf-Dichtungen; 41 % mit dem Standard-Abstreifer.*

Serie 500 Linearführung, kugelgeführt

Zubehörmodule – Explosionsansicht

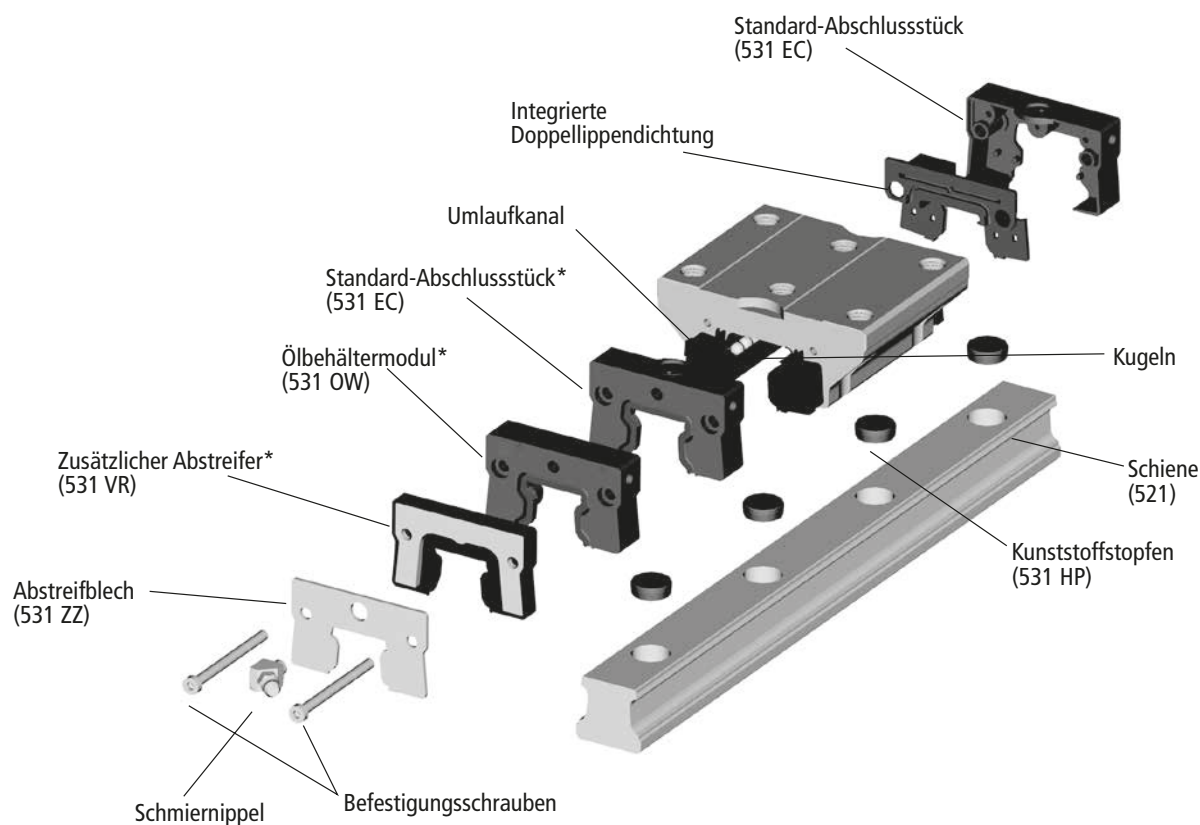

Außerdem erhältlich (nicht abgebildet):

- Schmierblock (531 LL)
- Von unten anschraubbare Schiene (521 Typ U)
- Edelstahl-Schiene, Abdeckband und Schiene (521 Typ C und 531RCS)

* Einbau ohne Abnehmen des Schlittens von der Schiene

Das modulare Baukastenprinzip der Serie 500 Profilschienen-Linearführung erlaubt einfaches Nachrüsten vor Ort zum schnellen Dichtungstausch oder Anpassen der Schmierung – alles ohne Abnehmen des Schlittens von der Schiene.

Serie 500, kugelgeführt – Standardschlitten

Bei Thomson haben Sie die Wahl zwischen sechs Schlittenausführungen mit sechs Montagebohrungen für zusätzliche Anbaukonfigurationen oder zum Nachrüsten. Alle Modelle zeichnen sich durch hervorragende Steifigkeit und Flexibilität aus.

Ausführung		Größe	Genauigkeit	Basis-Teilenummer			Passende Schiene, Standardausführung	Max. Länge einer durchgehenden Schiene (mm)		
				Spiel	Vorspannung					
					0,03C	0,08C			0,13C	
Schlitten, Standard	A	15	H	511H15A0	511H15A1	511H15A2	—	—		
			P	—	511P15A1	511P15A2	511P15A3	—		
			U	—	511U15A1	511U15A2	511U15A3	521U15A		
			H	511H20A0	511H20A1	511H20A2	—	521H20A		
			P	—	511P20A1	511P20A2	511P20A3	521P20A		
			U	—	511U20A1	511U20A2	511U20A3	521U20A		
			H	511H25A0	511H25A1	511H25A2	—	521H25A		
			P	—	511P25A1	511P25A2	511P25A3	521P25A		
			U	—	511U25A1	511U25A2	511U25A3	521U25A		
		H	511H30A0	511H30A1	511H30A2	—	521H30A			
		P	—	511P30A1	511P30A2	511P30A3	521P30A			
		U	—	511U30A1	511U30A2	511U30A3	521U30A			
		H	511H35A0	511H35A1	511H35A2	—	521H35A			
		P	—	511P35A1	511P35A2	511P35A3	521P35A			
		U	—	511U35A1	511U35A2	511U35A3	521U35A			
		H	511H45A0	511H45A1	511H45A2	—	521H45A			
		P	—	511P45A1	511P45A2	511P45A3	521P45A			
		U	—	511U45A1	511U45A2	511U45A3	521U45A			
Schlitten, Standard, lang	B	20	H	511H20B0	511H20B1	511H20B2	—	521H20A		
			P	—	511P20B1	511P20B2	511P20B3	521P20A		
			U	—	511U20B1	511U20B2	511U20B3	521U20A		
		H	511H25B0	511H25B1	511H25B2	—	521H25A			
		P	—	511P25B1	511P25B2	511P25B3	521P25A			
		U	—	511U25B1	511U25B2	511U25B3	521U25A			
		H	511H30B0	511H30B1	511H30B2	—	521H30A			
		P	—	511P30B1	511P30B2	511P30B3	521P30A			
		U	—	511U30B1	511U30B2	511U30B3	521U30A			
		H	511H35B0	511H35B1	511H35B2	—	521H35A			
		P	—	511P35B1	511P35B2	511P35B3	521P35A			
		U	—	511U35B1	511U35B2	511U35B3	521U35A			
		H	511H45B0	511H45B1	511H45B2	—	521H45A			
		P	—	511P45B1	511P45B2	511P45B3	521P45A			
		U	—	511U45B1	511U45B2	511U45B3	521U45A			
		Schlitten, schmal	C	15	H	511H15C0	511H15C1	511H15C2	—	—
					P	—	511P15C1	511P15C2	511P15C3	—
					U	—	511U15C1	511U15C2	511U15C3	521U15A
H	511H20C0			511H20C1	511H20C2	—	521H20A			
P	—			511P20C1	511P20C2	511P20C3	521P20A			
U	—			511U20C1	511U20C2	511U20C3	521U20A			
H	511H25C0			511H25C1	511H25C2	—	521H25A			
P	—			511P25C1	511P25C2	511P25C3	521P25A			
U	—			511U25C1	511U25C2	511U25C3	521U25A			
H	511H30C0			511H30C1	511H30C2	—	521H30A			
P	—			511P30C1	511P30C2	511P30C3	521P30A			
U	—			511U30C1	511U30C2	511U30C3	521U30A			
H	511H35C0			511H35C1	511H35C2	—	521H35A			
P	—			511P35C1	511P35C2	511P35C3	521P35A			
U	—			511U35C1	511U35C2	511U35C3	521U35A			
Schlitten, schmal, lang	D			20	H	511H20D0	511H20D1	511H20D2	—	521H20A
					P	—	511P20D1	511P20D2	511P20D3	521P20A
					U	—	511U20D1	511U20D2	511U20D3	521U20A
		H	511H25D0	511H25D1	511H25D2	—	521H25A			
		P	—	511P25D1	511P25D2	511P25D3	521P25A			
		U	—	511U25D1	511U25D2	511U25D3	521U25A			
		H	511H30D0	511H30D1	511H30D2	—	521H30A			
		P	—	511P30D1	511P30D2	511P30D3	521P30A			
		U	—	511U30D1	511U30D2	511U30D3	521U30A			
		H	511H35D0	511H35D1	511H35D2	—	521H35A			
		P	—	511P35D1	511P35D2	511P35D3	521P35A			
		U	—	511U35D1	511U35D2	511U35D3	521U35A			

Ausführung		Größe	Genauigkeit	Basis-Teilenummer			Passende Schiene, Standardausführung	Max. Länge einer durchgehenden Schiene (mm)	
				Spiel	Vorspannung				
			0,03C		0,08C	0,13C			
Schlitten, schmal, hoch	E	15	H	511H15E0	511H15E1	511H15E2	—	—	3000
			P	—	511P15E1	511P15E2	511P15E3	—	
			U	—	511U15E1	511U15E2	511U15E3	521U15A	
		25	H	511H25E0	511H25E1	511H25E2	—	521H25A	6000
			P	—	511P25E1	511P25E2	511P25E3	521P25A	
			U	—	511U25E1	511U25E2	511U25E3	521U25A	
		30	H	511H30E0	511H30E1	511H30E2	—	521H30A	6000
			P	—	511P30E1	511P30E2	511P30E3	521P30A	
			U	—	511U30E1	511U30E2	511U30E3	521U30A	
		35	H	511H35E0	511H35E1	511H35E2	—	521H35A	6000
			P	—	511P35E1	511P35E2	511P35E3	521P35A	
			U	—	511U35E1	511U35E2	511U35E3	521U35A	
		45	H	511H45E0	511H45E1	511H45E2	—	521H45A	6000
			P	—	511P45E1	511P45E2	511P45E3	521P45A	
			U	—	511U45E1	511U45E2	511U45E3	521U45A	
Schlitten, schmal, lang, hoch	F	25	H	511H25F0	511H25F1	511H25F2	—	521H25A	6000
			P	—	511P25F1	511P25F2	511P20F3	521P25A	
			U	—	511U25F1	511U25F2	511U20F3	521U25A	
		30	H	511H30F0	511H23F1	511H30F2	—	521H30A	6000
			P	—	511P30F1	511P30F2	511P30F3	521P30A	
			U	—	511U30F1	511U30F2	511U30F3	521U30A	
		35	H	511H35F0	511H35F1	511H35F2	—	521H35A	6000
			P	—	511P35F1	511P35F2	511P35F3	521P35A	
			U	—	511U35F1	511U35F2	511U35F3	521U35A	
		45	H	511H45F0	511H45F1	511H45F2	—	521H45A	6000
			P	—	511P45F1	511P45F2	511P45F3	521P45A	
			U	—	511U45F1	511U45F2	511U45F3	521U45A	
Schlitten, schmal, kurz	G	15	H	511H15G0	511H15G1	511H15G2	—	—	3000
			P	—	511P15G1	511P15G2	511P15G3	—	
			U	—	511U15G1	511U15G2	511U15G3	521U15A	
		20	H	511H20G0	511H20G1	511H20G2	—	521H20A	3000
			P	—	511P20G1	511P20G2	511P20G3	521P20A	
			U	—	511U20G1	511U20G2	511U20G3	521U20A	

Erweiterte Standardoptionen

Darüber hinaus sind die Schlitten mit Standard-Stiftbohrungen oder Schmierbohrungen (Seite 34–37) oder mit Sonderschmiermitteln entweder ab Lager oder kurzfristig erhältlich.

Schienausführungen und Zubehör

Die Schienen sind in zwei Konfigurationen erhältlich:

- Von oben verschraubbar – 521 Typ A
- Von unten verschraubbar – 521 Typ U

Die Montagebohrungen der Standardschiene 521 können mit den nachfolgenden Optionen verschlossen oder abgedichtet werden.

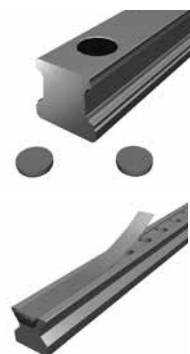
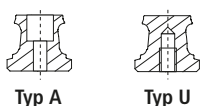

Kunststoffstopfen

531HP-Kunststoffstopfen sind eine kostengünstige und einfache Methode, die Schraublöcher der Schienenbefestigung zu verschließen. Die Kunststoffstopfen lassen sich problemlos mit einem weichen, nichtmetallischen Dorn in jede Schiene einbringen. Sie lassen sich ebenso einfach wieder entfernen.

Edelstahl-Abdeckleiste

Die Option 531RCS umfasst eine spezielle Schiene (521 Typ C) und eine Edelstahl-Abdeckleiste, die mit dem passenden Montagewerkzeug einfach installiert ist.

Zusätzliche Dichtungs- und Schmiermodule

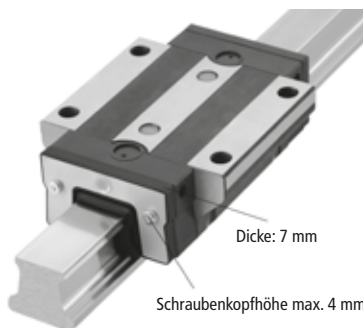
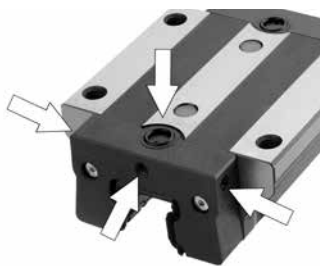

Für die Schlitten sind optionale Vorsatzmodule zur Abdichtung und Schmierung erhältlich, die vor Ort nachgerüstet oder ab Werk geliefert werden können.

Das stirnseitige Standard-Abschlussstück des Schlittens ist mit einer integrierten, reibungsarmen Doppellippendichtung ausgestattet. Die Doppellippen verhindern, dass Schmutzpartikel eindringen und Schmiermittel austritt. Dennoch kann überschüssiges Schmiermittel ausgetragen werden, das andernfalls erhöhte Betriebstemperaturen verursachen könnte. Die Doppellippendichtung ist auch für eine Schmierung mit Öl geeignet.

Das Standard-Abschlussstück verfügt über eine Schmierbohrung mit einem speziell konstruierten Schmierkanal, über den die einzelnen Kugellaufbahnen mit Schmiermittel versorgt werden. Die Schmierbohrung kann problemlos im Nachhinein oder bereits ab Werk seitlich oder an der Schlittenoberseite angeordnet werden.

Zusätzliche Vorsatzdichtung

Das Dichtungsmodul **531 VR** bietet zusätzlichen Schutz vor Verschmutzung für die Lagerbaugruppe. Dieses zusätzliche Bauteil kann ohne Abnehmen des Schlittens problemlos vor Ort nachgerüstet werden. Zum einfachen Einbau werden die benötigten Schrauben mitgeliefert.

- 531 VR besteht aus verschleißfestem Vito®

Diese Dichtung kann problemlos zusammen mit den übrigen Zubehörmodulen kombiniert werden, sodass Sie die Standarddichtung einfach aufrüsten können. Der Einbau kann wahlweise vor Ort oder bereits werksseitig erfolgen.

Abstreifblech

Der **Metallabstreifer Typ 531 ZZ** aus Edelstahl schützt die Dichtlippen gegen größere Schmutzpartikel oder Metallspäne. Größere Fremdkörper werden für einen zusätzlichen Schutz einfach beiseitegeschoben und die Dichtlippen somit geschont. Der Metallabstreifer kann problemlos zusammen mit den übrigen Zubehörmodulen kombiniert werden, sodass Sie die Standarddichtung einfach aufrüsten können. Der Einbau kann wahlweise vor Ort oder bereits werksseitig erfolgen.



Ölbehälter-Schmiermodul

Das **Schmiermodul 531 OW** ist ein kostengünstiges, automatisches Selbstschmiersystem. Sein integrierter Ölbehälter sorgt über längere Zeiträume für einen gleichmäßigen Schmiermittelauftrag auf die Kugelbahnen. Das Ölbehälter-Schmiermodul 521 OW macht einen Routinewartungsplan überflüssig: es sorgt dafür, dass das Schmiermittel an die erforderliche Stellen gelangt, lässt sich bei Bedarf nachfüllen und reicht für bis zu 5000 km Laufleistung. Das Schmiermodul 531 OW kann problemlos zusammen mit den übrigen Zubehörmodulen kombiniert werden, sodass Sie die Standarddichtungen einfach aufrüsten können. Der Einbau kann wahlweise vor Ort oder bereits werksseitig erfolgen.

Schmierblock

Beim **Schmierblock 531 LL** handelt es sich um ein Trockenschmiermittel – eine Mischung aus Polymeren, Ölen und ausgewählten Additiven, die das Eindringen von Schmutz, Abrieb und Flüssigkeit in den Kugelkanal reduziert und damit vorzeitige Ausfälle verhindert. Das diffundierende Öl schmiert durch Kapillarwirkung die Kugelkanalflächen. Aus dem Polymer tritt weiteres Öl zum Schmieren der Kugelkanäle aus. Als zusätzlicher Schutz ist die Baugruppe mit EP2-Schmierfett gefüllt. Während der gesamten Lebensdauer eines Lagers mit Schmierblock sind weder Wartung noch ein Nachschmieren erforderlich. Der Schmierblock 531 LL kann problemlos mit den übrigen Zubehörmodulen kombiniert werden, sodass Sie die Standarddichtung einfach erweitern können. Der Einbau kann wahlweise vor Ort oder bereits werksseitig erfolgen.

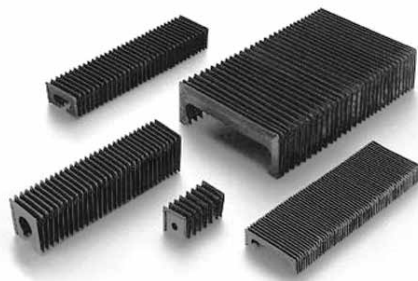

Zu berücksichtigender relativer
Verschiebewiderstand

Typ	Relativer Verschiebewiderstand*
Standardschlitten	•
Viton®-Abstreifer (531 VR)	•••
Abstreifblech (531 ZZ)	•
Ölbehälter (531 OW)	••
Schmierblock (531 LL)	••••

* • = Gering / •••• = Hoch

**Bestellangaben
sowie weitere
Dichtungs- und
Schmiermodule
siehe Seite 42–43**

Faltenbälge

Für alle Baugruppen sind **Standard-Faltenbälge** erhältlich. Die Faltenbälge dienen als zusätzlicher Schutz gegen Schmutz, Staub und auslaufende Flüssigkeiten. Der Einbau ist unkompliziert und erfordert nur wenig Zeit. Eine Nachrüstung ist möglich, wenn die Enden der Schienen über eine Bohrung zur Befestigung der Abschlussplatte 531 verfügen. Faltenbälge sind in drei Ausführungen erhältlich:

- Typ B „Low Profile“ (flachbauend) mit Außenabmessungen, die nicht über den Schlitten ragen
- Typ C „High Compression“, besonders stark zusammen-drückbar und robust
- Typ W „Walk On“ (begehrbar) für extrem raue Umgebungsbedingungen mit 90 kg Tragfähigkeit

Faltenbälge können problemlos zusammen mit den übrigen Zubehörmodulen kombiniert werden.

Hinweis: Vorgesetzte Zubehörmodule erhöhen den Verschiebewiderstand der Schlittenbaugruppe, was zu höherer Anlaufreibung und Stromaufnahme führt.

Serie 500 kugelgeführt

Aufschlüsselung der Teilenummer

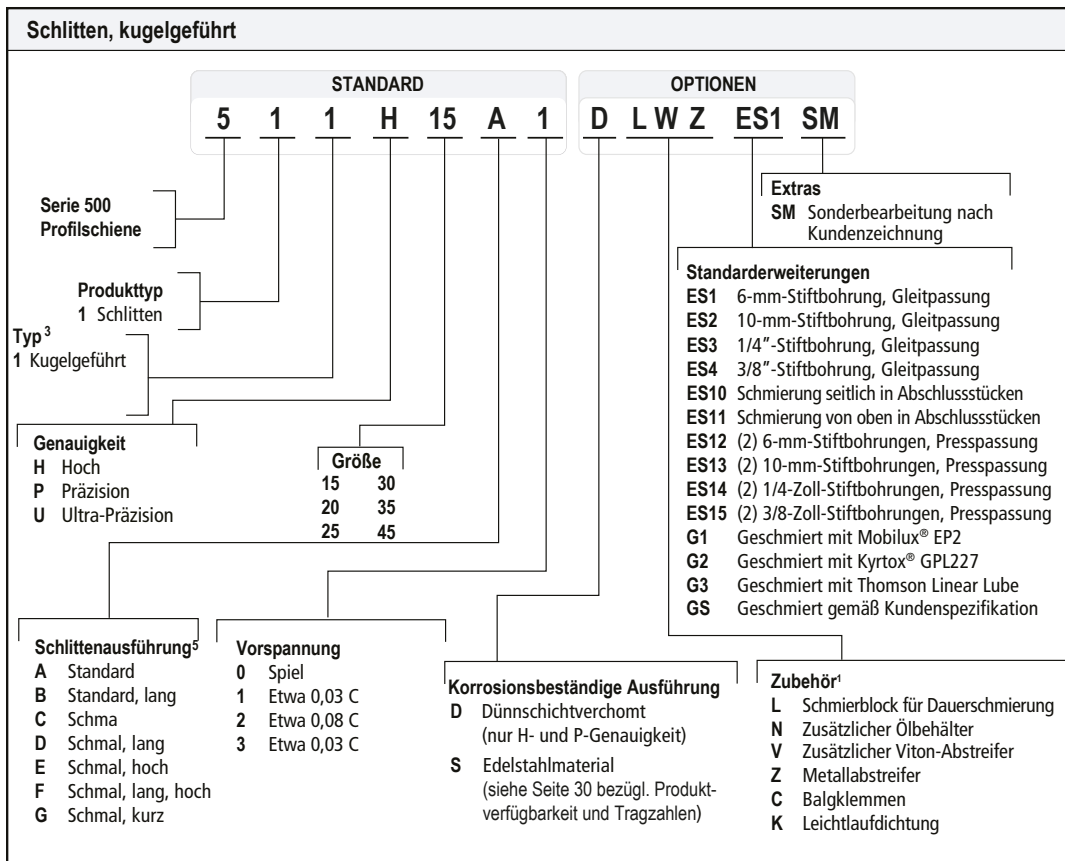

1. Zubehöorkombinationsteilenummern sind vom Abschlussstück des Schlittens ausgehend aufgeführt. Nicht alle Kombinationen sind verfügbar. Zur Verfügbarkeit bestimmter Kombinationen siehe Seiten 40-41.

2. Der niedrigste Genauigkeitsgrad der kugelgeführten Serie 500 ist „Hoch“ - ein Ergebnis der strengen Fertigungskontrollen und Schleifanlagen. Wir bieten keinen Genauigkeitsgrad „Normal“ an - „Hoch“ ist unsere Norm.

3. Die Kugellager werden vom neuen, verbesserten Schlitten nicht gehalten, wenn das Abschlussstück entfernt wird. Das Entfernen der Abschlussstücke kann zum Herausfallen der Kugeln führen.

4. Nur vorgespannt erhältlich.

5. Schmale, hohe Schlitten nicht in Größe 20" erhältlich.

Serie 500 kugelgeführt

Aufschlüsselung der Teilenummer

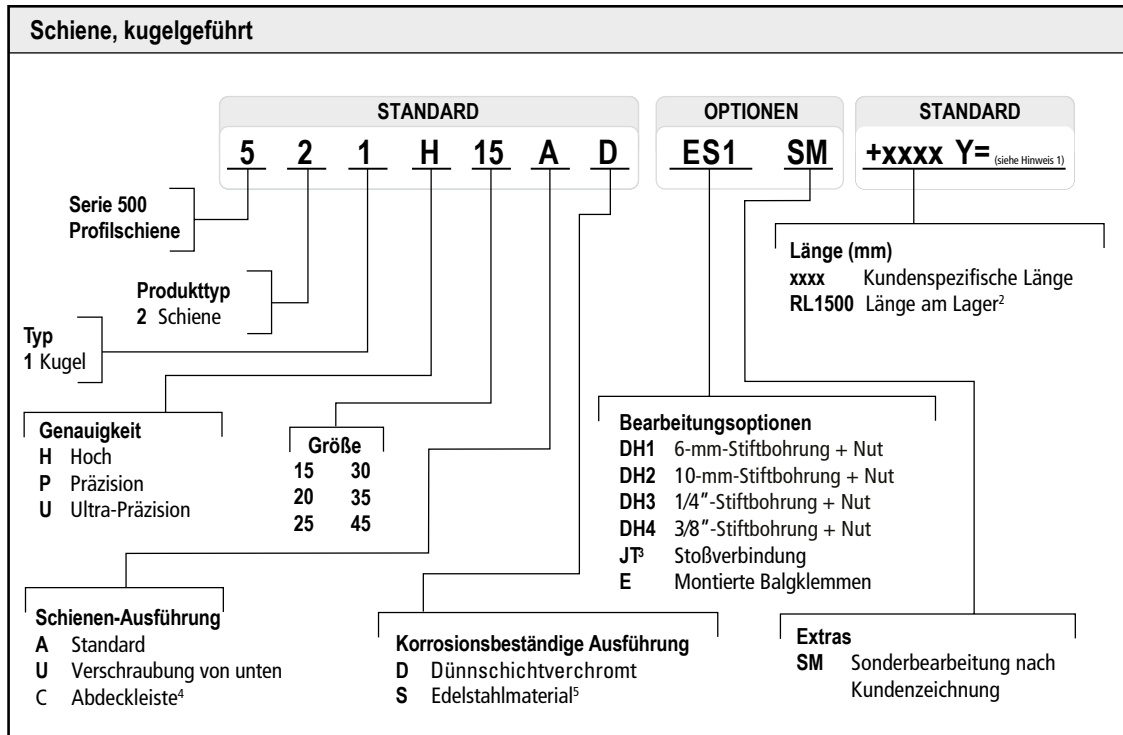

1. Y = Abstand zwischen Schienenende und Mitte der ersten Montagebohrung.
Y1 = Y2, sofern nicht anders angegeben
2. Längen von Schienen ab Lager werden als beliebig betrachtet, die Gesamtlänge kann die vorgegebene Länge überschreiten und Y1/Y2 sind nicht gleich. Zur kundenseitigen Ablängung der Schienen.

3. Es ist bei Angebotsanfrage und Auftragserteilung eine kundenseitige Detailzeichnung erforderlich. Siehe Seite 155 für weitere Einzelheiten und Vorlagen.
4. Abdeckband nicht in Kombination mit Edelstahl erhältlich.
5. Nicht in Größe 45 erhältlich. Siehe Seite 14 bezügl. Produktverfügbarkeit und Tragzahlen.

Serie 500 Teilenummer – Aufschlüsselung der Teilenummer

Aufschlüsselung der Teilenummer

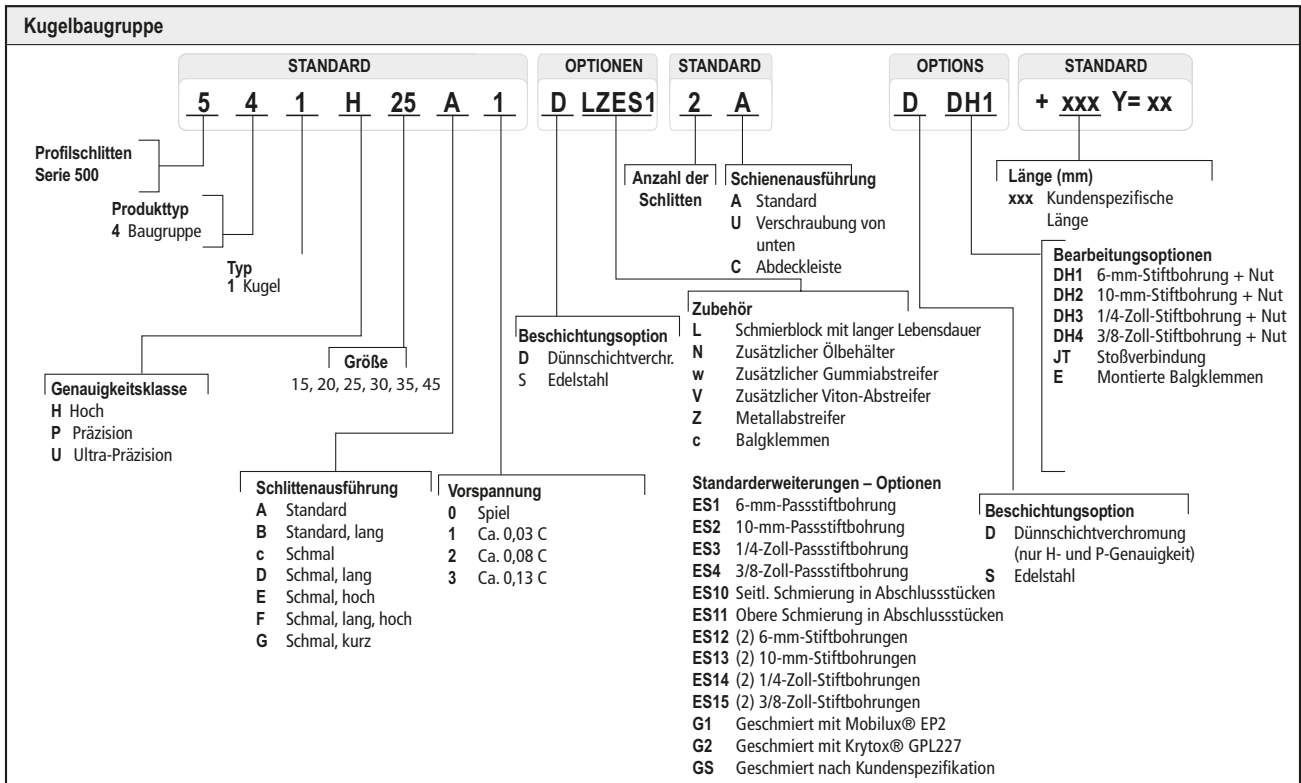

Serie 500 Teilenummer – Aufschlüsselung der Teilenummer

Aufschlüsselung der Teilenummer

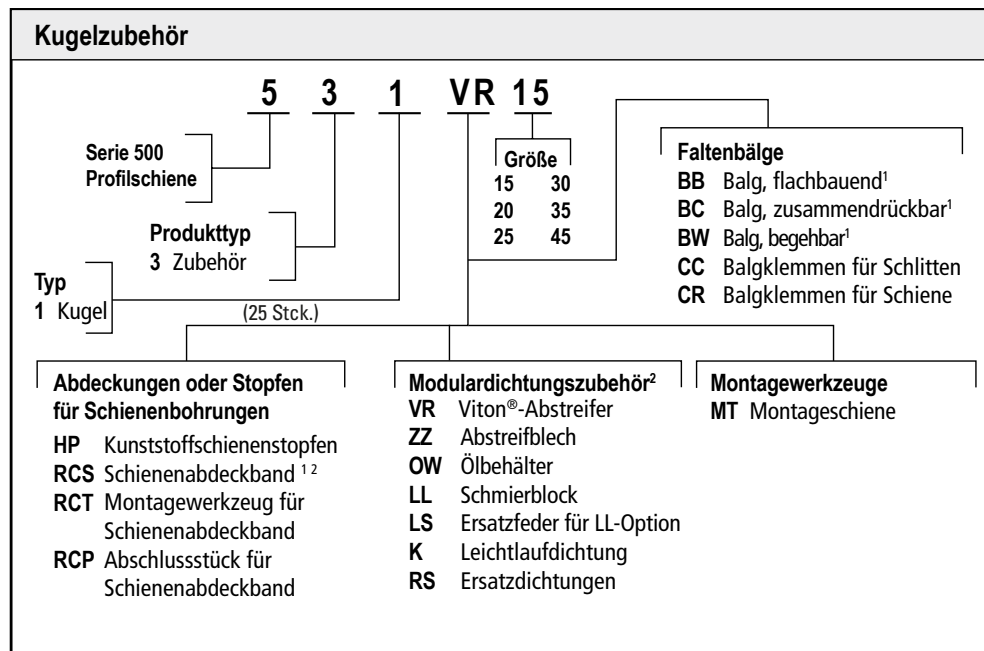

1. Für Bälge und Abdeckbänder-, bzw. -leisten muss bei Auftragserteilung eine Längenangabe vorliegen. Beispiel: 531BB25 + 1000 mm. Siehe Seite 154 zur Berechnung der Balglänge.
2. Abdeckband nicht in Kombination mit Edelstahl erhältlich.
3. Es sind in jedem Teil zwei Standardschrauben enthalten. Schrauben dienen zur Befestigung dieses Zubehörs am Schlitten, nicht jedoch für Kombinationen aus Zubehörteilen.

Serie 500 kugelgeführt

511 Ausf. A und B

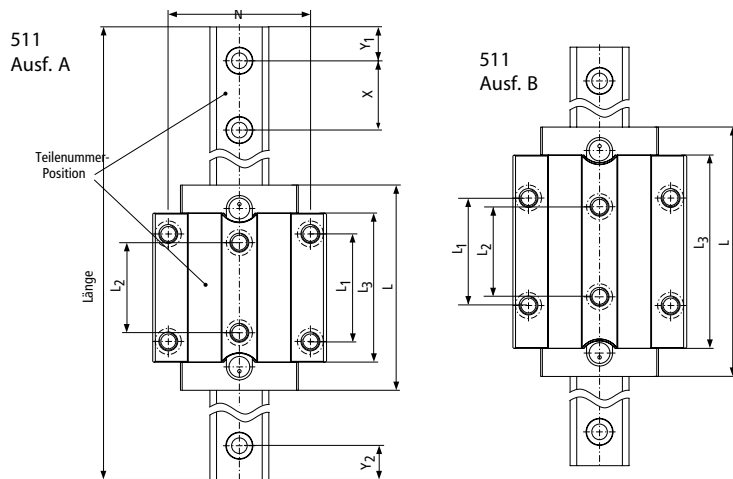
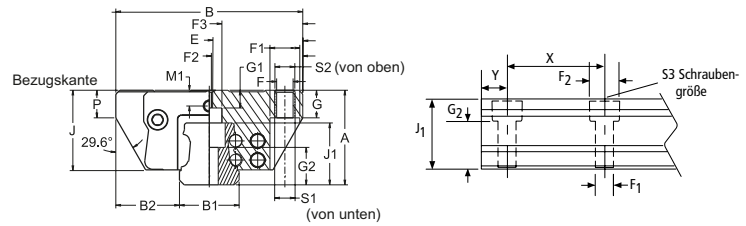
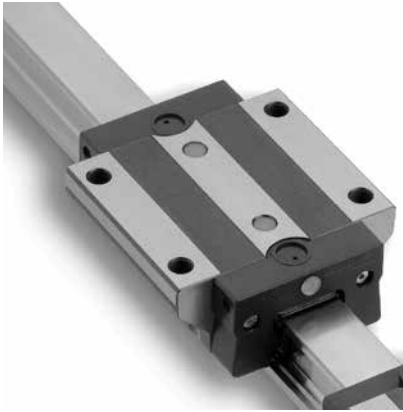

Edelstahl-Werkstoff
(nur in den Größen 15 und 20
sowie Schlittenausführung
A und C)

511 Ausführung A – Standard-Kugelschlitten

Größe	Abmessungen (mm)						L	L ₁	L ₂	L ₃	X	N	S ₁	S ₂	S ₃	F	F ₁	F ₂	F ₃	Kugel- Ø	G	G ₁	G ₂	M ₁	O	P
	A	B	B ₁ *	B ₂	J	J ₁																				
15	24	47	15	16	20,2	15,7	56,6	30	26	39,6	60	38	M 4	M 5	M 4	4,4	4,5	8	7,5	3,2	7	4,5	9,5	4	7	7
20	30	63	20	21,5	25,5	19	71,5	40	35	49,5	60	53	M 5	M 6	M 5	5,4	5,8	10	9,5	40	8	6,5	11,5	5,2	8	8
25	36	70	23	23,5	30,5	22,7	84,5	45	40	59,5	60	57	M 6	M 8	M 6	6,8	7	11	11	4,8	9	8,7	14	5,5	7	11
30	42	90	28	31	35,9	26	97,4	52	44	69,4	80	72	M 8	M 10	M 8	8,5	9	15	15	5,6	12	10	14,5	7	8	12
35	48	100	34	33	41	29,5	111,6	62	52	79,6	80	82	M 8	M 10	M 8	8,5	9	15	15	6,4	12	12	18	7	8	14
45	60	120	45	37,5	50,8	37	137,1	80	60	99,1	105	100	M 10	M 12	M 12	10,5	14	20	18	7,9	15	15	22	8	10	17,5

511 Ausführung B – Standard-lang-kugelgeführt

Größe	Abmessungen (mm)						L	L ₁	L ₂	L ₃	X	N	S ₁	S ₂	S ₃	F	F ₁	F ₂	F ₃	Kugel- Ø	G	G ₁	G ₂	M ₁	O	P
	A	B	B ₁ *	B ₂	J	J ₁																				
20	30	63	20	21,5	25,5	19	87,5	40	35	65,5	60	53	M 5	M 6	M 5	5,4	5,8	10	9,5	4,0	8	6,5	11,5	5,2	8	8
25	36	70	23	23,5	30,5	22,7	83,5	45	40	78,5	60	57	M 6	M 8	M	6,8	7	11	11	4,8	9	8,7	14	5,5	7	11
30	42	90	28	31	35,9	26	119,4	52	44	91,4	80	72	M 8	M 10	M 8	8,5	9	15	15	5,6	12	10	14,5	7	8	12
35	48	100	34	33	41	29,5	137,1	62	52	105,1	80	82	M 8	M 10	M 8	8,5	9	15	15	6,4	12	12	18	7	8	14
45	60	120	45	37,5	50,8	37	168,6	80	60	130,6	105	100	M 10	M 12	M 12	10,5	14	20	18	7,9	15	15	22	8	10	17,5

* Standard-Toleranzen; niedrigere Sondertoleranzen auf Anfrage erhältlich. Zusätzliche Informationen erhalten Sie vom Thomson Applikations-Engineering.

† Alle Gewindesteigungen ISO-Großgewinde.

Serie 500 Kugel

511 Ausführung A und B

Nominelle dynamische Tragzahlen und Tragmomente

C = dynamische Nennttragzahl
 M_P = Nennwerte für dynamisches Nick- und Giermoment
 M_R = Nennwert für dynamisches Rollmoment

Nominelle statische Tragzahlen und Tragmomente

C₀ = Statische Nennttragzahl
 M_{0P} = Nennwerte für statisches Nick- und Giermoment
 M_{0R} = Nennwert für statisches Rollmoment

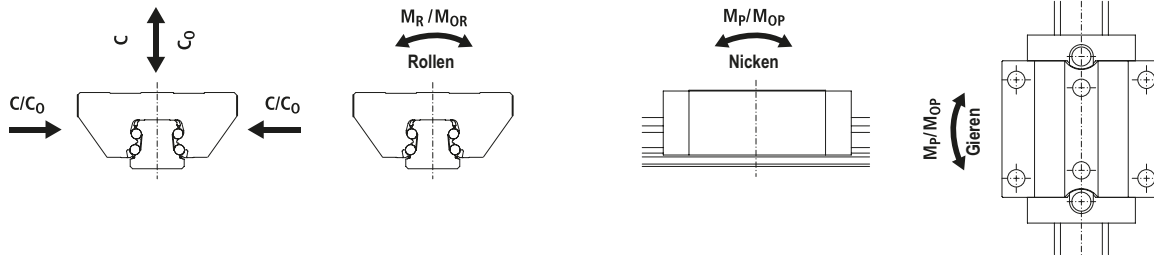

511 Ausf.	Größe	Nennttragzahl									Gewichte	
		Statisch			Dynamisch						Schlitten (kg)	Schiene (kg/m)
		C ₀ (N)	M _{0R} (Nm)	M _{0P,0Y} (Nm)	100 km			50 km				
C (N)	M _R (Nm)	M _{P,Y} (Nm)	C (N)	M _R (Nm)	M _{P,Y} (Nm)	C (N)	M _R (Nm)	M _{P,Y} (Nm)				
A	15	19.600	181	146	9.000	83	67	11.339	105	84	0,2	1,4
	20	31.400	373	292	14.400	171	134	18.143	215	169	0,5	2,2
	25	46.100	631	513	21.100	289	235	26.584	364	296	0,7	3,0
	30	63.700	1.084	829	29.200	497	380	36.790	626	479	1,2	4,3
	35	84.400	1.566	1.252	38.700	718	574	48.759	905	723	1,8	5,4
	45	134.800	3.193	2.498	61.900	1.466	1.147	77.989	1.847	1.445	3,3	8,8
B	20	41.100	490	495	17.400	206	208	21.923	260	262	0,6	2,2
	25	60.300	825	863	25.500	349	365	32.128	440	460	0,9	3,0
	30	83.300	1.414	1.390	35.300	599	589	44.475	755	742	1,5	4,3
	35	110.300	2.048	2.104	46.700	867	891	58.838	1.092	1.123	2,3	5,4
	45	176.300	4.175	4.199	74.700	1.769	1.779	94.116	2.229	2.241	4,2	8,8

1. Die nominellen dynamischen Tragzahlen und Tragmomente basieren auf der angegebenen Laufleistung (100 km bzw. 50 km). Beim Vergleich dieser Nennwerte mit denen für andere Lager ist die korrekte Laufleistung zu berücksichtigen.

2. Bei den statischen Tragzahlen und Tragmomenten handelt es sich um die maximal zulässige Radial- und Momentbelastung, die auf das Lager wirken darf, wenn keine Bewegung zwischen Schlitten und Schiene stattfindet.

Vergleich der Lagerlaufleistung

$L = (C/F)^3 \times 100 \text{ km}$

wobei:

L = Laufleistung, km

C = 100 km dyn. Nennttragzahl

F = wirkende dynamische Last, N

$C_{min} = F \left(\frac{L}{100} \right)^{1/3}$

wobei:

C_{min} = min. erforderliche, dynamische Nennttragzahl, N

F = wirkende dynamische Last, N

L = erforderliche Laufleistung, km

Betriebsparameter:

Max. Verfahreneschw. 5 m/s

Max. Beschleunigung: 100 m/s²

Temperatur:

Min.: - 40 °C

Max.: 80 °C

Max. Spitze: 120 °C kurzzeitig*

*ohne Faltenbalg

Umrechnungsfaktoren: siehe Seite 156

Serie 500 Linearführung, kugelgeführt

511 Ausführung C und D

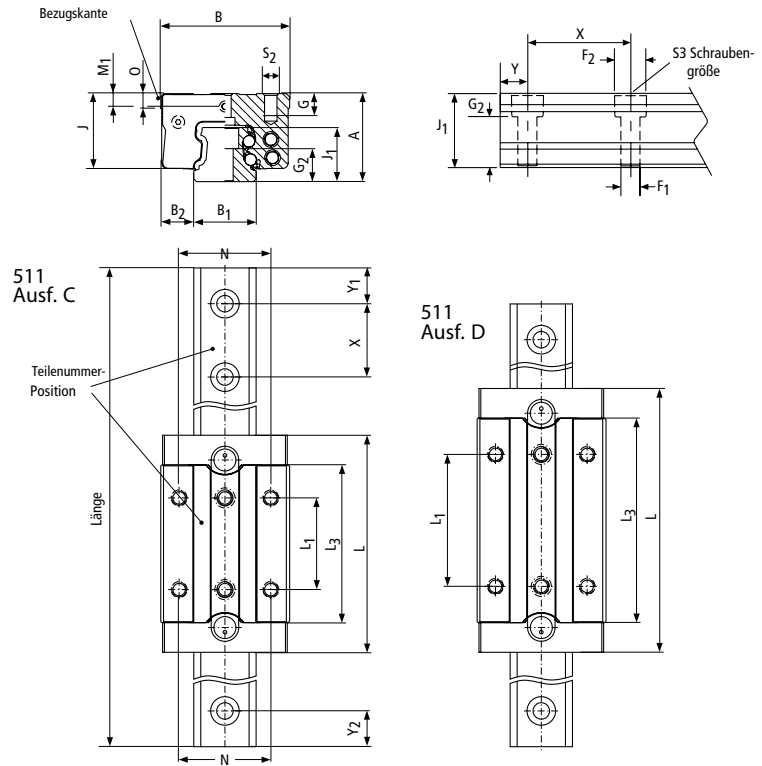
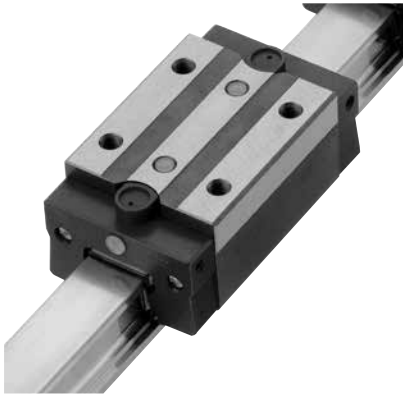

511 Ausführung C, schmal

Größe	Abmessungen (mm)			B ₂	J	J ₁	L	L ₁	L ₃	X	N	S ₂ /S ₃	F ₁	F ₂	Kugel-				
	A	B +0,0 -0,4	B ₁ * ±0,05												Ø	G	G ₂	M ₁	O
15	24	34	15	9,5	20,2	15,7	56,6	26	39,6	60	26	M 4	4,5	8	3,2	5	9,5	4	5,5
20	30	44	20	12	25,5	19	71,5	36	49,5	60	32	M 5	5,8	10	4,0	7	11,5	5,2	6
25	36	48	23	12,5	30,5	22,7	84,5	35	59,5	60	35	M 6	7	11	4,8	9	14	5,5	7,5
30	42	60	28	16	35,9	26	97,4	40	69,4	80	40	M 8	9	15	5,6	11	14,5	7	8
35	48	70	34	18	41	29,5	111,6	50	79,6	80	50	M 8	9	15	6,4	12	18	7	8

511 Ausführung D, schmal-lang

Größe	Abmessungen (mm)			B ₂	J	J ₁	L	L ₁	L ₃	X	N	S ₂ /S ₃	F ₁	F ₂	Kugel-				
	A	B +0,0 -0,4	B ₁ * ±0,05												Ø	G	G ₂	M ₁	O
20	30	44	20	12	25,5	19	87,5	50	65,5	60	32	M 5	5,8	10	4,0	7	11,5	5,2	6
25	36	48	23	12,5	30,5	22,7	103,5	50	78,5	60	35	M 6	7	11	4,8	9	14	5,5	7,5
30	42	60	28	16	35,9	26	119,4	60	91,4	80	40	M 8	9	15	5,6	11	14,5	7	8
35	48	70	34	18	41	29,5	137,1	72	105,1	80	50	M 8	9	15	6,4	12	18	7	8

* Standard-Toleranzen; niedrigere Toleranzen auf Anfrage erhältlich. Zusätzliche Informationen erhalten Sie vom Thomson Applikations-Engineering.

Serie 500 kugelgeführt

511 Ausführung C und D

Nominelle dynamische Tragzahlen und Tragmomente
 C = dynamische Nenntragzahl
 M_P = Nennwerte für dynamisches Nick- und Giermoment
 M_R = Nennwert für dynamisches Rollmoment

Nominelle statische Tragzahlen und Tragmomente
 C₀ = Statische Nenntragzahl
 M_{OP} = Nennwerte für statisches Nick- und Giermoment
 M_{OR} = Nennwert für statisches Rollmoment



511 Ausf.	Größe	Nenntragzahl									Gewichte	
		Statisch			Dynamisch						Schlitten (kg)	Schiene (kg/m)
		C ₀ (N)	M _{OR} (Nm)	M _{OP, OY} (Nm)	100 km			50 km				
C (N)	M _R (Nm)	M _{P, Y} (Nm)	C (N)	M _R (Nm)	M _{P, Y} (Nm)	C (N)	M _R (Nm)	M _{P, Y} (Nm)				
C	15	19.600	181	146	9.000	83	67	11.339	105	84	0,2	1,4
	20	31.400	373	292	14.400	171	134	18.143	215	169	0,5	2,2
	25	46.100	631	513	21.100	289	235	26.584	364	296	0,7	3,0
	30	63.700	1.084	829	29.200	497	380	36.790	626	479	1,2	4,3
	35	84.400	1.566	1.252	38.700	718	574	48.759	905	723	1,8	5,4
D	20	41.100	490	495	17.400	206	208	21.923	260	262	0,6	2,2
	25	60.300	825	863	25.500	349	365	32.128	440	460	0,9	3,0
	30	83.300	1.414	1.390	35.300	599	589	44.475	755	742	1,5	4,3
	35	110.300	2.048	2.104	46.700	867	891	58.838	1.092	1.123	2,3	5,4

1. Die nominellen dynamischen Tragzahlen und Tragmomente basieren auf der angegebenen Laufleistung (100 km bzw. 50 km). Beim Vergleich dieser Nennwerte mit denen für andere Lager ist die korrekte Laufleistung zu berücksichtigen.

2. Bei den statischen Tragzahlen und Tragmomenten handelt es sich um die maximal zulässige Radial- und Momentbelastung, die auf das Lager wirken darf, wenn keine Bewegung zwischen Schlitten und Schiene stattfindet.

Vergleich der Lagerlaufleistung

$L = (C/F)^3 \times 100 \text{ km}$

wobei:

L = Laufleistung, km

C = 100 km dyn. Nenntragzahl

F = wirkende dynamische Last, N

$C_{min} = F \left(\frac{L}{100} \right)^{1/3}$

wobei:

C_{min} = min. erforderliche, dynamische Nenntragzahl, N

F = wirkende dynamische Last, N

L = erforderliche Laufleistung, km

Betriebsparameter:

Max. Verfahrgeschw.: 5 m/s

Max. Beschleunigung: 100 m/s²

Temperatur:

Min.: -40 °C

Max.: 80 °C

Max. Spitze: 120 °C kurzzeitig*

*ohne Faltenbalg

Umrechnungsfaktoren: siehe Seite 156

Serie 500 Linearführung, kugelgeführt

511 Ausführung E und F

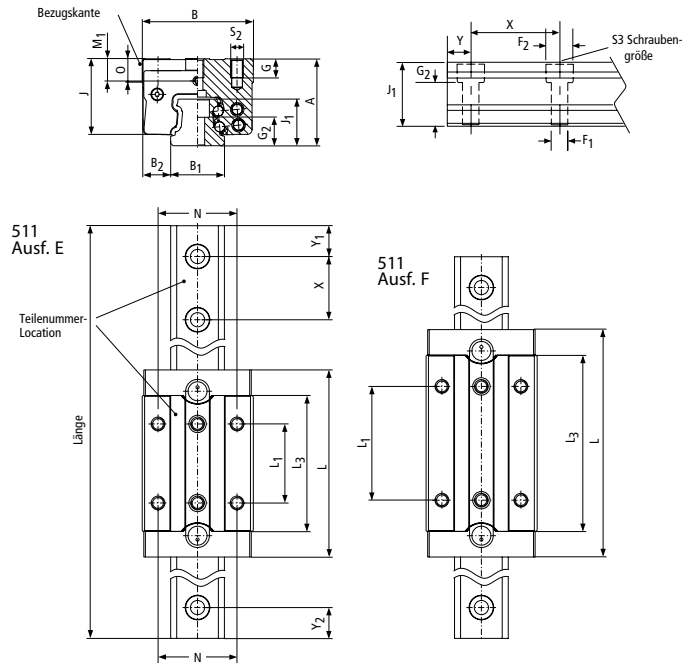
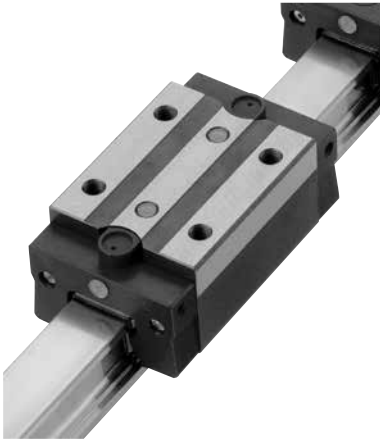

511 Ausführung E, schmal-hoch

Größe	Abmessungen (mm)			B ₂	J	J ₁	L	L ₁	L ₃	X	N	S ₂ /S ₃	F ₁	F ₂	Kugel- Ø	G	G ₂	M ₁	O
	A	B +0,0 -0,4	B ₁ * ±0,05																
15	28	34	15	9,5	24,2	15,7	56,6	26	39,6	60	26	M 4	4,5	8	3,2	6	9,5	8	6
25	40	48	23	12,5	34,5	22,7	84,5	35	59,5	60	35	M 6	7	11	4,8	9	14	9,5	11
30	45	60	28	16	38,9	26	97,4	40	69,4	80	40	M 8	9	15	5,6	11	14,5	10	11
35	55	70	34	18	48	29,5	111,6	50	79,6	80	50	M 8	9	15	6,4	12	18	14	15
45	70	86	45	20,5	60,8	37	137,1	60	99,1	105	60	M 10	14	20	7,9	18	22	18	19

511 Ausführung E, schmal-lang-hoch

Größe	Abmessungen (mm)			B ₂	J	J ₁	L	L ₁	L ₃	X	N	S ₂ /S ₃	F ₁	F ₂	Kugel- Ø	G	G ₂	M ₁	O
	A	B +0,0 -0,4	B ₁ * ±0,05																
25	40	48	23	12,5	34,5	22,7	103,5	50	78,5	60	35	M 6	7	11	4,8	9	14	9,5	11
30	45	60	28	16	38,9	26	119,4	60	91,4	80	40	M 8	9	15	5,6	11	14,5	10	11
35	55	70	34	18	48	29,5	137,1	72	105,1	80	50	M 8	9	15	6,4	12	18	14	15
45	70	86	45	20,5	60,8	37	168,6	80	130,6	105	60	M 10	14	20	7,9	18	22	18	19

* Standard-Toleranzen; niedrigere Toleranzen auf Anfrage erhältlich. Zusätzliche Informationen erhalten Sie vom Thomson Applikations-Engineering.

Serie 500 kugelgeführt

511 Ausführung E und F

Nominelle dynamische Tragzahlen und Tragmomente
 C = dynamische Nennttragzahl
 M_P = Nennwerte für dynamisches Nick- und Giermoment
 M_R = Nennwert für dynamisches Rollmoment

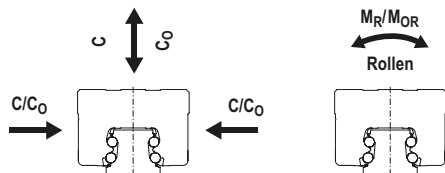

Nominelle statische Tragzahlen und Tragmomente
 C₀ = Statische Nennttragzahl
 M_{OP} = Nennwerte für statisches Nick- und Giermoment
 M_{OR} = Nennwert für statisches Rollmoment

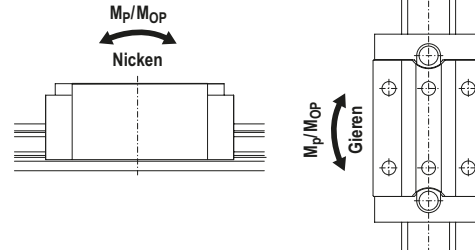

511 Ausf.	Größe	Nennttragzahl									Gewichte	
		Statisch			Dynamisch						Schlitten (kg)	Schiene (kg/m)
		C ₀ (N)	M _{OR} (Nm)	M _{OP, 0y} (Nm)	100 Km			50 Km				
C (N)	M _R (Nm)	M _{P, y} (Nm)	C (N)	M _R (Nm)	M _{P, y} (Nm)	C (N)	M _R (Nm)	M _{P, y} (Nm)				
E	15	19 600	181	146	9 000	83	67	11 339	105	84	0,2	1,4
	25	46 100	631	513	21 100	289	235	26 584	364	296	0,5	3,0
	30	63 700	1 084	829	29 200	497	380	36 790	626	479	0,7	4,3
	35	84 400	1 566	1 252	38 700	718	574	48 759	905	723	1,2	5,4
	45	134 800	3 193	2 498	61 900	1 466	1 147	77 989	1 847	1 445	1,8	8,8
F	25	60 300	825	863	25 500	349	365	32 128	440	460	0,6	3,0
	30	83 300	1 414	1 390	35 300	599	589	44 475	755	742	0,9	4,3
	35	110 300	2 048	2 104	46 700	867	891	58 838	1 092	1 123	1,5	5,4
	45	176 300	4 175	4 199	74 700	1 769	1 779	94 116	2 229	2 241	2,3	8,8

1. Die nominellen dynamischen Tragzahlen und Tragmomente basieren auf der angegebenen Laufleistung (100 km bzw. 50 km). Beim Vergleich dieser Nennwerte mit denen für andere Lager ist die korrekte Laufleistung zu berücksichtigen.

2. Bei den statischen Tragzahlen und Tragmomenten handelt es sich um die maximal zulässige Radial- und Momentbelastung, die auf das Lager wirken darf, wenn keine Bewegung zwischen Schlitten und Schiene stattfindet.

Berechnung der Lagerlaufleistung

$$L = (C/F)^3 \times 100 \text{ km}$$

wobei:

L = Laufleistung, km

C = 100 km dyn. Nennttragzahl

F = wirkende dyn. Last, N

$$C_{\min} = \left(\frac{L}{100}\right)^{1/3} F$$

wobei:

C_{min} = min. erforderliche, dynamische Nennttragzahl, N

F = wirkende dyn. Last, N

L = erforderl. Laufleistung, km

Betriebsparameter:

Max. Verfahrgeschw.: 5 m/s

Max. Beschleunigung: 100 m/s²

Temperatur: Min.: - 40 °C

Max.: 80 °C

Max. Spitze: 120 °C kurzzeitig*

*ohne Faltenbalg

Umrechnungsfaktoren: siehe Seite 156

Serie 500 Linearführung, kugelgeführt

511 Ausführung G

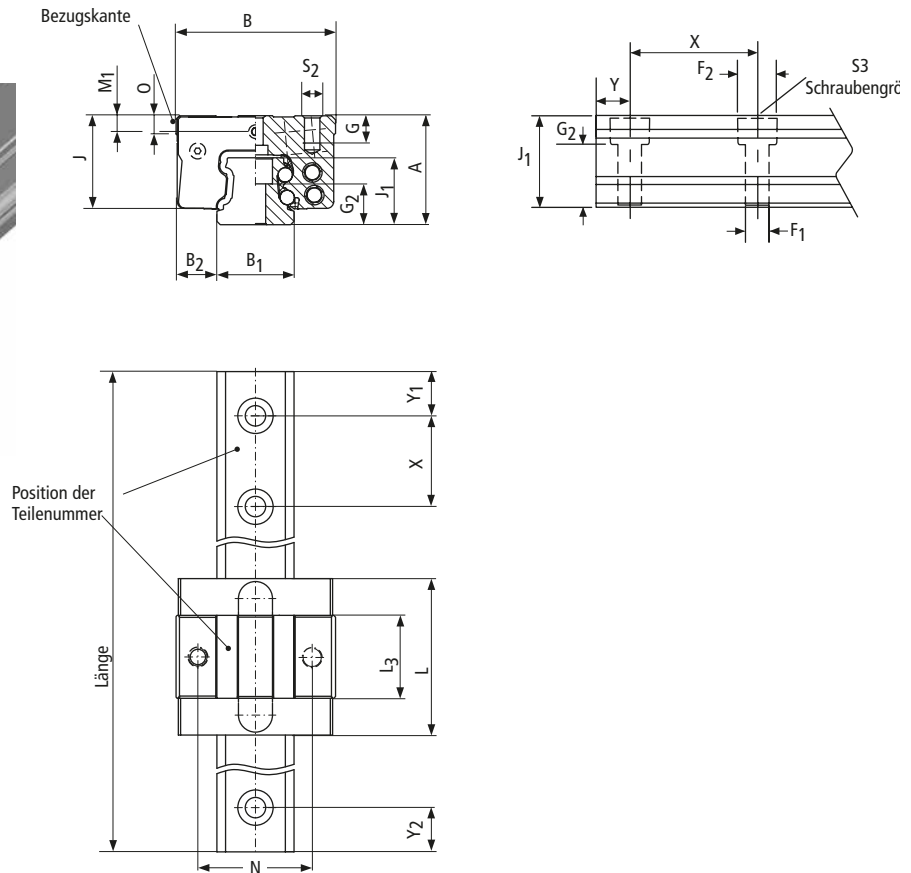
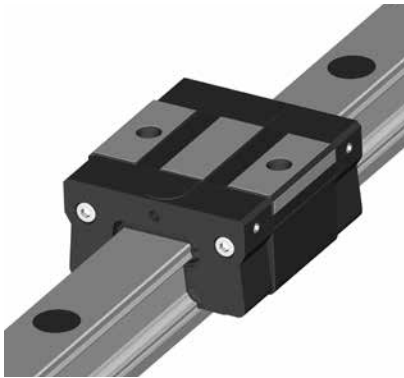

511 Ausführung G, schmal-kurz

Größe	Abmessungen (mm)				J	J ₁	L	L ₃	X	N	s ₂ /s ₃	F ₁	F ₂	Kugel- Ø	G	G ₂	M ₁	O
	A	B +0,0 -0,4	B ₁ * ±0,05	B ₂														
15	24	34	15	9,5	20,2	15,7	37,6	20,6	60	26	M4	4,5	8	3,2	6	9,5	4	6
20	28	44	20	12	23,5	19	47,7	25,7	60	32	M5	5,8	10	4,0	6	11,5	4,2	4

* Standard-Toleranzen; niedrigere Toleranzen auf Anfrage erhältlich. Zusätzliche Informationen erhalten Sie vom Thomson Applikations-Engineering.

** Bei Verwendung zusätzlicher Dichtungs- oder Schmiermodule erhöht sich die Gesamtlänge L. Weitere Informationen auf Seite 42-43.

Die Schienenlänge ist bei Auftragserteilung anzugeben. Y₁ = Y₂, sofern bei Auftragserteilung nicht anders angegeben.

Serie 500 kugelgeführt

511 Ausführung G

Nominelle dynamische Tragzahlen und Tragmomente
 C = dynamische Nennttragzahl
 M_P = Nennwerte für dynamisches Nick- und Gierrmoment
 M_R = Nennwert für dynamisches Rollmoment

Nominelle statische Tragzahlen und Tragmomente
 C₀ = Statische Nennttragzahl
 M_{OP} = Nennwerte für statisches Nick- und Gierrmoment
 M_{OR} = Nennwert für statisches Rollmoment



Ausf.	Größe	Nennttragzahl									Gewichte	
		Statisch			Dynamisch						Schlitten (kg)	Schiene (kg/m)
		C ₀ (N)	M _{OR} (Nm)	M _{OP, OY} (Nm)	100 Km			50 Km				
C	M _R	M _{P, Y}	C	M _R	M _{P, Y}	C	M _R	M _{P, Y}	(kg)	(kg/m)		
G	15	8 500	78	30	5 200	48	18	6 552	60	23	0.2	1.4
	20	13 100	150	58	8 400	99	37	10 583	125	47	0.5	2.2

- Die nominellen dynamischen Tragzahlen und Tragmomente basieren auf der tabellarisch angegebenen Laufleistung (100 km bzw. 50 km). Beim Vergleich dieser Nennwerte mit denen für andere Lager ist die korrekte Laufleistung zu berücksichtigen.
- Bei den statischen Tragzahlen und Tragmomenten handelt es sich um die maximal zulässige Radial- und Momentbelastung, die auf das Lager wirken darf, wenn keine Bewegung zwischen Schlitten und Schiene stattfindet.
- Durchbiegungsdiagramme unter www.thomsonlinear.com verfügbar.

Berechnung der Lagerlaufleistung

$$L = (C/F)^3 \times 100 \text{ km}$$

wobei:

L = Laufleistung, km

C = 100 km dyn. Nennttragzahl

F = wirkende dynamische Last, N

$$C_{\min} = F \left(\frac{L}{100} \right)^{1/3}$$

wobei:

C_{min} = min. erforderliche, dynamische Nennttragzahl, N

F = wirkende dynamische Last, N

L = erforderl. Laufleistung, km

Betriebsparameter:

Max. Verfahrgeschw.: 5 m/s

Max. Beschleunigung: 100 m/s²

Temperatur: Min.: - 40 °C

Max.: 80 °C

Max. Spitze: 120 °C kurzzeitig*

*ohne Faltenbalg

Umrechnungsfaktoren: siehe Seite 156

Serie 500, kugelführt, Edelstahl

Edelstahl-Verfügbarkeit

Größe	A	B	C	D	F	G
15	•		•			•
20	•	•	•	•		
25	•	•	•	•	•	
30	•	•	•	•	•	
35	•	•	•	•	•	

511 Ausführung A und B, Edelstahl

Nominelle dynamische Tragzahlen und Tragmomente

C = dynamische Nenntragzahl

M_P = Nennwerte für dynamisches Nick- und Giermoment

M_R = Nennwert für dynamisches Rollmoment

Nominelle statische Tragzahlen und Tragmomente

C₀ = Statische Nenntragzahl

M_{OP} = Nennwerte für statisches Nick- und Giermoment

M_{OR} = Nennwert für statisches Rollmoment

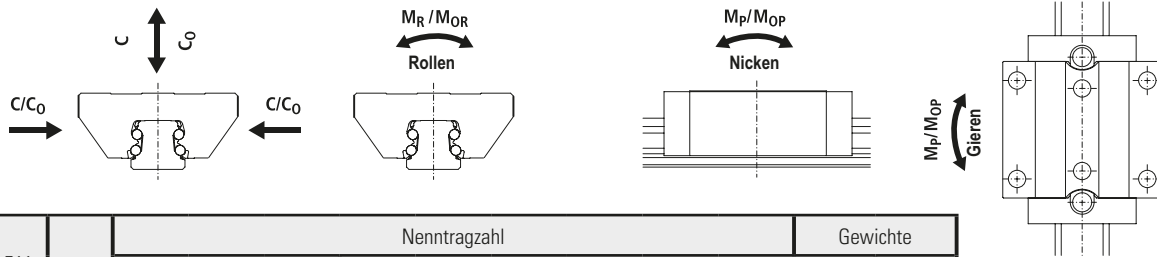

511 Ausf. SS	Größe	Nenntragzahl									Gewichte	
		Statisch			Dynamisch						Schlitten (kg)	Schiene (kg/m)
		C ₀ (N)	M _{OR} (Nm)	M _{OP, OY} (Nm)	100 km			50 km				
C (N)	M _R (Nm)	M _{P, Y} (Nm)	C (N)	M _R (Nm)	M _{P, Y} (Nm)	C (N)	M _R (Nm)	M _{P, Y} (Nm)				
A	15	16.600	153	124	7.600	70	56	9.600	89	71	0,2	1,4
	20	26.600	317	248	12.200	145	113	15.400	182	143	0,5	2,2
	25	39.100	536	436	17.900	245	199	22.500	309	251	0,7	3,0
	30	54.100	921	704	24.800	422	323	31.200	532	407	1,2	4,3
	35	71.700	1.331	1.064	32.800	610	487	41.400	769	614	1,8	5,4
B	20	34.900	416	420	14.700	175	176	18.600	221	222	0,6	2,2
	25	51.200	701	733	21.600	296	310	27.300	374	391	0,9	3,0
	30	70.800	1.201	1.181	30.000	509	500	37.800	641	630	1,5	4,3
	35	93.700	1.740	1.788	39.600	736	757	50.000	954	954	2,3	5,4

1. Die nominellen dynamischen Tragzahlen und Tragmomente basieren auf der angegebenen Laufleistung (100 km bzw. 50 km). Beim Vergleich dieser Nennwerte mit denen für andere Lager ist die korrekte Laufleistung zu berücksichtigen.

2. Bei den statischen Tragzahlen und Tragmomenten handelt es sich um die maximal zulässige Radial- und Momentbelastung, die auf das Lager wirken darf, wenn keine Bewegung zwischen Schlitten und Schiene stattfindet.

Vergleich der Lagerlaufleistung

$$L = (C/F)^3 \times 100 \text{ km}$$

wobei:

L = Laufleistung, km

C = 100 km dyn. Nenntragzahl

F = wirkende dynamische Last, N

$$C_{\min} = F \left(\frac{L}{100} \right)^{1/3}$$

wobei:

C_{min} = min. erforderliche,

dynamische Nenntragzahl, N

F = wirkende dynamische Last, N

L = erforderl. Laufleistung, km

Betriebsparameter:

Max. Verfahrensgeschw.: 5 m/s

Max. Beschleunigung: 100 m/s²

Temperatur: Min.: -40 °C

Max.: 80 °C

Max. Spitze: 120 °C kurzzeitig*

*ohne Faltenbalg

Umrechnungsfaktoren: siehe Seite 156

Serie 500, kugelführt, Edelstahl

511 Ausführung C und D, Edelstahl

Nominelle dynamische Tragzahlen und Tragmomente
 C = dynamische Nenntragzahl
 M_P = Nennwerte für dynamisches Nick- und Giermoment
 M_R = Nennwert für dynamisches Rollmoment

Nominelle statische Tragzahlen und Tragmomente
 C₀ = Statische Nenntragzahl
 M_{OP} = Nennwerte für statisches Nick- und Giermoment
 M_{OR} = Nennwert für statisches Rollmoment



511 Ausf. SS	Größe	Nenntragzahl									Gewichte	
		Statisch			Dynamisch						Schlitten (kg)	Schiene (kg/m)
		C ₀ (N)	M _{OR} (Nm)	M _{OP, OY} (Nm)	100 km			50 km				
C (N)	M _R (Nm)	M _{P, Y} (Nm)	C (N)	M _R (Nm)	M _{P, Y} (Nm)	C (N)	M _R (Nm)	M _{P, Y} (Nm)				
C	15	16.600	153	124	7.600	70	56	9.500	89	71	0,2	1,4
	20	26.600	317	248	12.200	145	113	15.400	182	143	0,5	2,2
	25	39.100	536	436	17.900	245	199	22.500	309	251	0,7	3,0
	30	54.100	921	704	24.800	422	323	31.200	532	407	1,2	4,3
	35	71.700	1.331	1.064	32.800	610	487	41.400	769	614	1,8	5,4
D	20	34.900	416	420	14.700	175	176	18.600	221	222	0,6	2,2
	25	51.200	701	733	21.600	296	310	27.300	374	391	0,9	3,0
	30	70.800	1.201	1.181	30.000	509	500	37.800	641	630	1,5	4,3
	35	93.700	1.740	1.788	39.000	736	757	50.000	928	954	2,3	5,4

1. Die nominellen dynamischen Tragzahlen und Tragmomente basieren auf der angegebenen Laufleistung (100 km bzw. 50 km). Beim Vergleich dieser Nennwerte mit denen für andere Lager ist die korrekte Laufleistung zu berücksichtigen.

2. Bei den statischen Tragzahlen und Tragmomenten handelt es sich um die maximal zulässige Radial- und Momentbelastung, die auf das Lager wirken darf, wenn keine Bewegung zwischen Schlitten und Schiene stattfindet.

Vergleich der Lagerlaufleistung

$$L = (C/F)^3 \times 100 \text{ km}$$

wobei:

L = Laufleistung, km

C = 100 km dyn. Nenntragzahl

F = wirkende dyn. Last, N

$$C_{\min} = F \left(\frac{L}{100} \right)^{1/3}$$

wobei:

C_{min} = min. erforderliche, dynamische Nenntragzahl, N

F = wirkende dyn. Last, N

L = erforderl. Laufleistung, km

Betriebsparameter:

Max. Verfahrensgeschw.: 5 m/s

Max. Beschleunigung: 100 m/s²

Temperatur: Min.: - 40 °C

Max.: 80 °C

Max. Spitze: 120 °C kurzzeitig*

*ohne Faltenbalg

Umrechnungsfaktoren: siehe Seite 156

Serie 500, kugelgeführt, Edelstahl

511 Ausführung F, Edelstahl

Nominelle dynamische Tragzahlen und Tragmomente
 C = dynamische Nenntragzahl
 M_P = Nennwerte für dynamisches Nick- und Giermoment
 M_R = Nennwert für dynamisches Rollmoment

Nominelle statische Tragzahlen und Tragmomente
 C₀ = Statische Nenntragzahl
 M_{OP} = Nennwerte für statisches Nick- und Giermoment
 M_{OR} = Nennwert für statisches Rollmoment

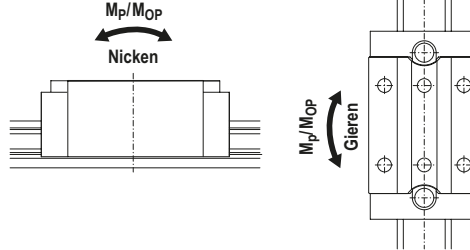
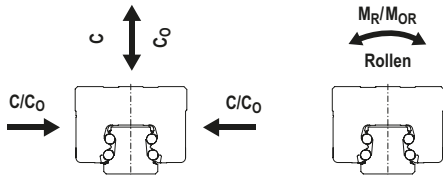

511 Ausf. SS	Größe	Nenntragzahl									Gewichte	
		Statisch			Dynamisch						Schlitten	Schiene
		C ₀ (N)	M _{OR} (Nm)	M _{OP, OY} (Nm)	100 km			50 km				
C (N)	M _R (Nm)	M _{P, Y} (Nm)	C (N)	M _R (Nm)	M _{P, Y} (Nm)	C (N)	M _R (Nm)	M _{P, Y} (Nm)	(kg)	(kg/m)		
F	25	51.200	701	733	21.600	296	310	27.300	374	391	0,9	3,0
	30	70.800	1.201	1.181	30.000	509	500	37.800	641	630	1,5	4,3
	35	93.700	1.740	1.788	39.000	736	757	50.000	928	954	2,3	5,4

1. Die nominellen dynamischen Tragzahlen und Tragmomente basieren auf der angegebenen Laufleistung (100 km bzw. 50 km). Beim Vergleich dieser Nennwerte mit denen für andere Lager ist die korrekte Laufleistung zu berücksichtigen.

2. Bei den statischen Tragzahlen und Tragmomenten handelt es sich um die maximal zulässige Radial- und Momentbelastung, die auf das Lager wirken darf, wenn keine Bewegung zwischen Schlitten und Schiene stattfindet.

Berechnung der Lagerlaufleistung

$$L = (C/F)^3 \times 100 \text{ km}$$

wobei:

L = Laufleistung, km

C = 100 km dyn. Nenntragzahl

F = wirkende dyn. Last, N

$$C_{\min} = \left(\frac{L}{100}\right)^{1/3} F$$

wobei:

C_{min} = min. erforderliche, dynamische Nenntragzahl, N

F = wirkende dyn. Last, N

L = erforderl. Laufleistung, km

Betriebsparameter:

Max. Verfahrgeschw.: 5 m/s

Max. Beschleunigung: 100 m/s²

Temperatur: Min.: -40 °C

Max.: 80 °C

Max. Spitze: 120 °C kurzzeitig*

*ohne Faltenbalg

Umrechnungsfaktoren: siehe Seite 156

Serie 500, kugelführt, Edelstahl

511 Ausführung G, Edelstahl

Nominelle dynamische Tragzahlen und Tragmomente
 C = dynamische Nennttragzahl
 M_P = Nennwerte für dynamisches Nick- und Giermoment
 M_R = Nennwert für dynamisches Rollmoment

Nominelle statische Tragzahlen und Tragmomente
 C₀ = Statische Nennttragzahl
 M_{OP} = Nennwerte für statisches Nick- und Giermoment
 M_{OR} = Nennwert für statisches Rollmoment



511 Ausf. SS	Größe	Nennttragzahl									Gewichte	
		Statisch			Dynamisch						Schlitten (kg)	Schiene (kg/m)
		C ₀ (N)	M _{OR} (Nm)	M _{OP, OY} (Nm)	100 km			50 km				
C (N)	M _R (Nm)	M _{P, Y} (Nm)	C (N)	M _R (Nm)	M _{P, Y} (Nm)	C (N)	M _R (Nm)	M _{P, Y} (Nm)				
G	15	7.200	66	25	4.400	40	15	5.500	51	19	0,2	1,4

1. Die nominellen dynamischen Tragzahlen und Tragmomente basieren auf der tabellarisch angegebenen Laufleistung (100 km bzw. 50 km). Beim Vergleich dieser Nennwerte mit denen für andere Lager ist die korrekte Laufleistung zu berücksichtigen.

2. Bei den statischen Tragzahlen und Tragmomenten handelt es sich um die maximal zulässige Radial- und Momentbelastung, die auf das Lager wirken darf, wenn keine Bewegung zwischen Schlitten und Schiene stattfindet.

3. Durchbiegungsdiagramme unter www.thomsonlinear.com verfügbar.

Berechnung der Lagerlaufleistung

$$L = (C/F)^3 \times 100 \text{ km}$$

wobei:

L = Laufleistung, km

C = 100 km dyn. Nennttragzahl

F = wirkende dyn. Last, N

$$C_{\min} = F \left(\frac{L}{100} \right)^{1/3}$$

wobei:

C_{min} = min. erforderliche, dynamische Nennttragzahl, N

F = wirkende dynamische Last, N

L = erforderl. Laufleistung, km

Betriebsparameter:

Max. Verfahrgeschw.: 5 m/s

Max. Beschleunigung: 100 m/s²

Temperatur: Min.: - 40 °C

Max.: 80 °C

Max. Spitze: 120 °C kurzzeitig*

*ohne Faltenbalg

Umrechnungsfaktoren: siehe Seite 156

Stiftbohrungen am Schlitten

Stiftbohrungen am Schlitten

Stiftbohrungen dienen beim Einbau bzw. Austausch von Schlitten und Schienen einer korrekten Ausrichtung. Für die Standardschlitten der kugelgeführten Serie 500 stehen folgende Gleitpassungs-Bohrungen zur Verfügung:

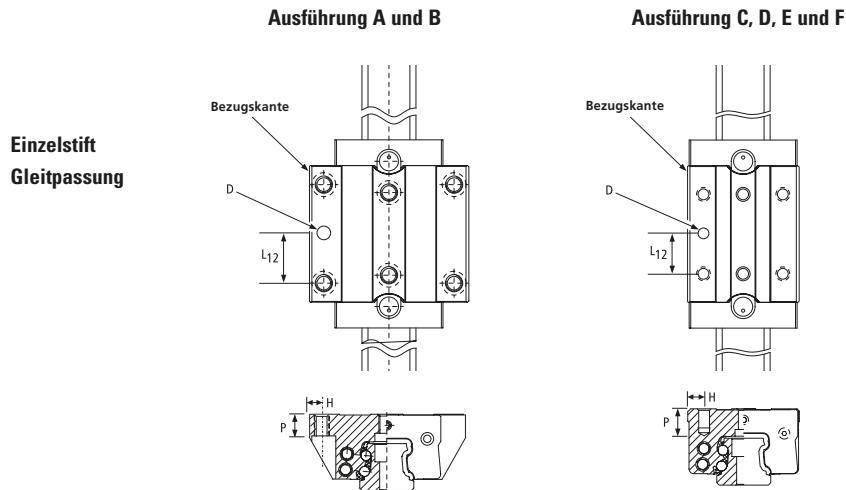

511		L ₁₂	ES1			ES2			ES3			ES4		
Ausf.	Größe		ØD	H	P	ØD	H	P	ØD	H	P	ØD	H	P
Typ A	15	15	6	4,5	7	–	–	–	1/4"	4,5	7	–	–	–
	20	20	6	5	9	–	–	–	1/4"	5	9	–	–	–
	25	22,5	6	6,5	9	–	–	–	1/4"	6,5	9	–	–	–
	30	26	6	9	12	10	9	12	1/4"	9	12	3/8"	9	12
	35	31	–	–	–	10	9	14	–	–	–	3/8"	9	14
45	40	–	–	–	10	10	18	–	–	–	3/8"	10	18	
Typ B	20	20	6	5	9	–	–	–	1/4"	5	9	–	–	–
	25	22,5	6	6,5	9	–	–	–	1/4"	6,5	9	–	–	–
	30	26	6	9	12	10	9	12	1/4"	9	12	3/8"	9	12
	35	31	–	–	–	10	9	14	–	–	–	3/8"	9	14
	45	40	–	–	–	10	10	18	–	–	–	3/8"	10	18
Typ C	15	13	6	4	6	–	–	–	1/4"	4	6	–	–	–
	20	18	6	6	9	–	–	–	1/4"	6	9	–	–	–
	25	17,5	6	6,5	9	–	–	–	1/4"	6,5	9	–	–	–
	30	20	6	10	12	10	10	12	1/4"	10	12	3/8"	10	12
	35	25	–	–	–	10	10	12	–	–	–	3/8"	10	12
Typ D	20	25	6	6	9	–	–	–	1/4"	6	9	–	–	–
	25	25	6	6,5	9	–	–	–	1/4"	6,5	9	–	–	–
	30	30	6	10	12	10	10	12	1/4"	10	12	3/8"	10	12
	35	36	–	–	–	10	10	12	–	–	–	3/8"	10	12
Typ E	15	13	6	4	6	–	–	–	1/4"	4	6	–	–	–
	25	17,5	6	6,5	9	–	–	–	1/4"	6,5	9	–	–	–
	30	20	6	10	12	10	10	12	1/4"	10	12	3/8"	10	12
	35	25	–	–	–	10	10	12	–	–	–	3/8"	10	12
	45	30	–	–	–	10	13	12	–	–	–	3/8"	13	12
Typ F	25	25	6	6,5	9	–	–	–	1/4"	6,5	9	–	–	–
	30	30	6	10	12	10	10	12	1/4"	10	12	3/8"	10	12
	35	36	–	–	–	10	10	12	–	–	–	3/8"	10	12
	45	40	–	–	–	10	13	12	–	–	–	3/8"	13	12

Alle Abmessungen in mm, sofern nicht anders angegeben.
Bohrungstoleranz $\varnothing D + 0,013/-0$

Stiftbohrungen am Schlitten

Stiftbohrungen am Schlitten (Fortsetzung)

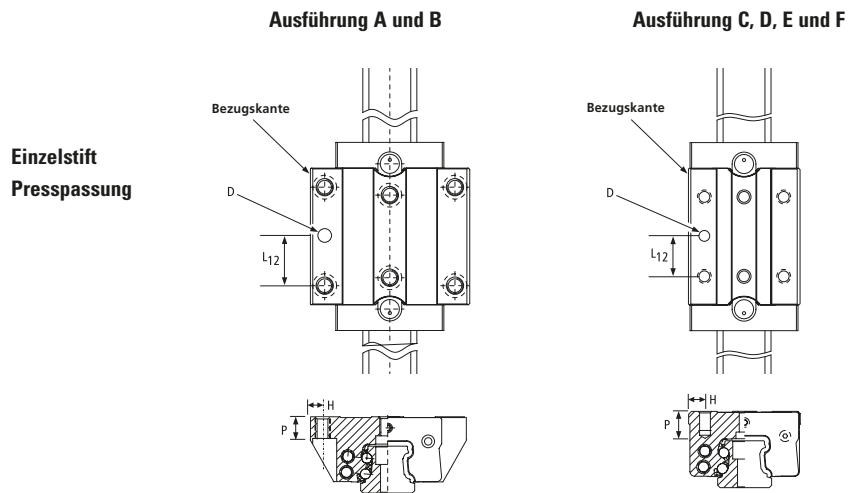

511		L ₁₂	ES12			ES13			ES14			ES15		
Ausf.	Größe		ØD	H	P	ØD	H	P	ØD	H	P	ØD	H	P
Typ A	15	15	6	4,5	7	—	—	—	1/4"	4,5	7	—	—	—
	20	20	6	5	9	—	—	—	1/4"	5	9	—	—	—
	25	22,5	6	6,5	9	—	—	—	1/4"	6,5	9	—	—	—
	30	26	6	9	12	10	9	12	1/4"	9	12	3/8"	9	12
	35	31	—	—	—	10	9	14	—	—	—	3/8"	9	14
	45	40	—	—	—	10	10	18	—	—	—	3/8"	10	18
Typ B	20	20	6	5	9	—	—	—	1/4"	5	9	—	—	—
	25	22,5	6	6,5	9	—	—	—	1/4"	6,5	9	—	—	—
	30	26	6	9	12	10	9	12	1/4"	9	12	3/8"	9	12
	35	31	—	—	—	10	9	14	—	—	—	3/8"	9	14
	45	40	—	—	—	10	10	18	—	—	—	3/8"	10	18
Typ C	15	13	6	4	6	—	—	—	1/4"	4	6	—	—	—
	20	18	6	6	9	—	—	—	1/4"	6	9	—	—	—
	25	17,5	6	6,5	9	—	—	—	1/4"	6,5	9	—	—	—
	30	20	6	10	12	10	10	12	1/4"	10	12	3/8"	10	12
	35	25	—	—	—	10	10	12	—	—	—	3/8"	10	12
Typ D	20	25	6	6	9	—	—	—	1/4"	6	9	—	—	—
	25	25	6	6,5	9	—	—	—	1/4"	6,5	9	—	—	—
	30	30	6	10	12	10	10	12	1/4"	10	12	3/8"	10	12
	35	36	—	—	—	10	10	12	—	—	—	3/8"	10	12
Typ E	15	13	6	4	6	—	—	—	1/4"	4	6	—	—	—
	25	17,5	6	6,5	9	—	—	—	1/4"	6,5	9	—	—	—
	30	20	6	10	12	10	10	12	1/4"	10	12	3/8"	10	12
	35	25	6	10	12	10	10	12	1/4"	10	12	3/8"	10	12
	45	30	6	13	12	10	13	12	1/4"	13	12	3/8"	13	12
Typ F	25	25	6	6,5	9	—	—	—	1/4"	6,5	9	—	—	—
	30	30	6	10	12	10	10	12	1/4"	10	12	3/8"	10	12
	35	36	—	—	—	10	10	12	—	—	—	3/8"	10	12
	45	40	—	—	—	10	13	12	—	—	—	3/8"	13	12

Alle Abmessungen in mm, sofern nicht anders angegeben.
Bohrungstoleranz $\varnothing D +0 / -0,013$

Schmierbohrungen

Der Standardschlitten der kugelgeführten Serie 500 verfügt über eine mittig über der Schiene positionierte Schmierbohrung. Darüber hinaus bietet der Schlitten mehrere mögliche Anordnungen der Schmierbohrung. Die Bohrungen können problemlos vor Ort geändert oder ab Werk bestellt werden (Standardbohrung M3 für 15 mm, M6 für 20 mm, 25 mm, 30 mm, 35 mm, 45 mm). Siehe Seite 75 zu den verfügbaren Schmieranschlüssen.

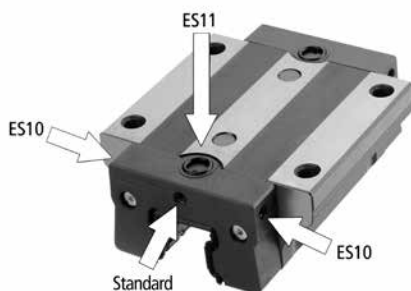

Option

- ES10 Bohrungen seitlich - beide Enden - alle Seiten
- ES11 Bohrung oben* - an beiden Enden

Hinweise:

1. *Damit kein Fett oder Öl austreten kann, ist für den korrekten Sitz der Passflächen ein O-Ring erforderlich. Ein Ring ist im Lieferumfang dieser Option enthalten. Größe 15: O-Ring-ID M3 x 1,78 mm Dicke. Größen 20-45: O-Ring-ID M6 x 1,78 mm Dicke.
2. Bei den Optionen ES10 und ES11 ist die Standardbohrung mit einem Gewindestift verschlossen.
3. Die Öffnungen an Seite und Oberseite sind feste Stopfen. Bei Änderungen vor Ort müssen die Öffnungen aufgestochen werden.

Position der Schmierbohrungen: Standard und Option ES10.

Größe	Ausf.	M1	M3	M4	D1	D2
15	A	4	4	4	M3	M3
	C					
	E	8	8			
	G	4	4			
20	A	5,2	5,2	5,2	M6	M3
	B					
	C					
	D					
	G	4,2	4,2	5	M3	M3
25	A	5,5	5,5	6	M6	M6
	B					
	C					
	D	9,5	9,5			
	E					
	F					
30	A	7	7	6	M6	M6
	B					
	C					
	D	10	10			
	E					
	F					
35	A	7	7	6	M6	M6
	B					
	C					
	D	14	14			
	E					
	F					
45	A	8	8	7,5	M6	M6
	B					
	E	18	18			
	F					

Alle Abmessungen in mm sofern nicht anders angegeben.

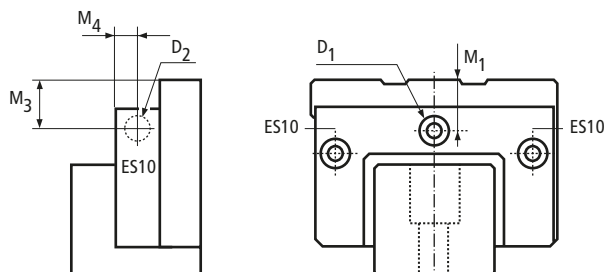

1. D1 und D2 sind Gewindebohrungen im Abschlussstück, um die Dichtigkeit und Dauerhaftigkeit der Verbindung zu gewährleisten.
2. Den Schlitten ist ein Schmiernippel lose beigefügt. Schmiernippel 530LF3 für Größe 15 und alle Schlitten der Ausführung G; 530LN ab Größe 20. Weitere Informationen siehe Seite 75.

Schmierbohrungen

Position der Schmierbohrungen: Option ES11

Größe	Ausf.	C7	D1	D2	D3	D4
15	A	8,000	4,47	8	1,78	4
	C	10,000				
	E	10,000				
20	A	10,500	6,75	10	1,78	6
	B	18,500				
	C	12,500				
	D	13,500				
25	A	13,200	8,75	12	1,78	8
	B	22,700				
	C	18,200				
	D	20,200				
	E	18,200				
	F	20,200				
30	A	13,200	8,75	12	1,78	8
	B	22,700				
	C	18,200				
	D	20,200				
	E	18,200				
	F	20,200				
35	A	14,500	8,75	12	1,78	8
	B	27,250				
	C	20,500				
	D	22,250				
	E	20,500				
	F	22,250				
45	A	17,000	8,75	12	1,78	8
	B	32,750				
	E	27,000				
	F	32,750				

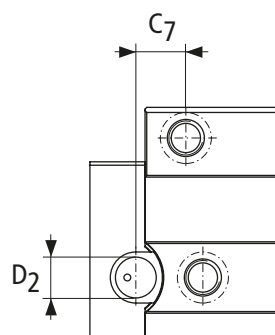

- D1** = Innendurchmesser, O-Ring
- D2** = Durchmesser, Senkbohrung
- D3** = Dicke, O-Ring
- D4** = Empfohlener max. Durchmesser der Schmierbohrung von oberer Platte

Alle Abmessungen in mm.

Schmierfett

Die Standardschlitten werden mit Rostschutzöl ausgeliefert, um beim Versand und bei der Lagerung eine Korrosion der Kugeln zu vermeiden. Die Schlitten sind mit folgenden Schmiermitteln erhältlich. Weitere Schmiermittel auf Anfrage; bitte wenden Sie sich an die Applikationsingenieure von Thomson.

Option	Typ	Hinweise	Viskosität	Temperaturbereich
G1	Mobilux® EP2	NLG12-Allzweckfett	160 cSt @40 °C	-20 °C bis 130 °C
G2	Krytox® GPL227	Hochtemperatur-NLG I2	440 cSt @40 °C	-30 °C bis 288 °C
G3	Thomson LinearLube	Lebensmittelechtes NLG12-Fett	350 cSt @40 °C	-54 °C bis 230°C
GS	In der Bestellung anzugeben			

Schienenlänge

Maximale Länge eines Schienensegments

Größe (mm)	15	20	25	30	35	45
Durchgehende Schienenlänge	3000 mm		6000 mm			

Erweiterte Standardlängen

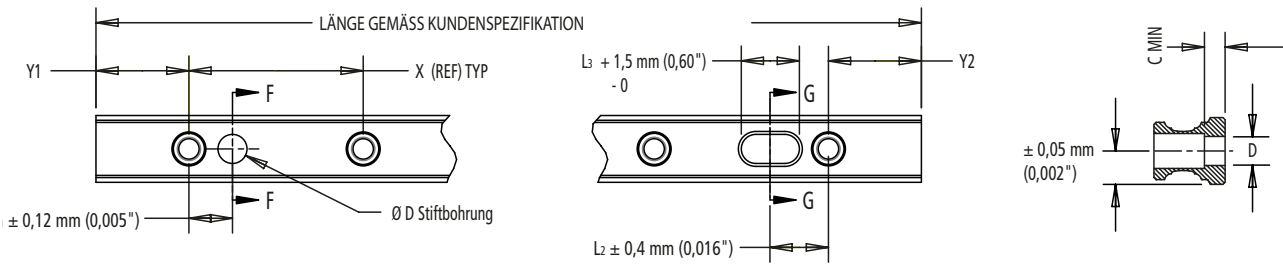

Option	D	L1	L2	L3	C
DH1	6 mm	30 mm	30 mm	10,2 mm	9,5 mm
DH2	10 mm	30 mm	30 mm	13,8 mm	9,5 mm
DH3	1/4"	1,181"	1,181"	0,542"	3/8"
DH4	3/8"	1,181"	1,181"	0,542"	3/8"

$Y_1 = Y_2$ sofern nicht anders bestellt

*Ab Größe 25 befindet sich am Boden der Nut eine Stufe, mit der beim Fräsen der Nut die Breitentoleranz kontrolliert wird.

Die Schienen sind je nach Ihren anwendungstechnischen Anforderungen mit Stift-, Radial- und Längsbohrungen erhältlich. Wenn Sie uns eine Zeichnung Ihre Anforderungen übermitteln, unterbreitet Ihnen unser Team ein Angebot oder wählt eine unserer erweiterten Standardoptionen.

Schiene 521 Typ U – von unten verschraubbar

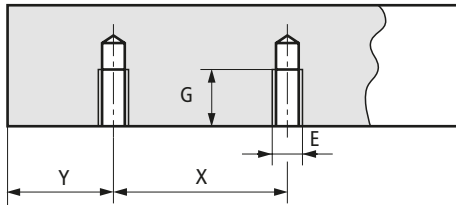

Größe	X	E	G (mm)	Gewicht (kg/m)
15	60	M5	8	1,4
20	60	M6	10	2,2
25	60	M6	12	3
30	80	M8	15	4,3
35	80	M8	15	5,4
45	105	M12	19	8,8

Die Y-Maße bitte bei der Bestellung angeben, $Y_1 = Y_2$ sofern nicht anders angegeben

Dünnschicht-Verchromung

Schienen und Schlitten sind mit einer Dünnschicht-Verchromung in einer Stärke von 2–4 µm erhältlich. Aufgrund der Schichtstärke im Vergleich zu den Toleranzbereichen der verschiedenen Genauigkeitsklassen ist die Verchromung nur in den Klassen Hoch und Präzision bis 3 m Länge als durchgehende Schiene erhältlich; größere Längen erfordern Stoßverbindungen.

Schlittenausführungen mit Dünnschicht-Chrom

Typ	Ausf.	Größe	Genauigkeit	Spiel	Vorspannung			
					0,03C	0,08C	0,13C	
511	A	15	H	511H15A0D	511H15A1D	511H15A2D	-	
			P	-	511P15A1D	511P15A2D	511P15A3D	
		20	H	511H20A0D	511H20A1D	511H20A2D	-	
			P	-	511P20A1D	511P20A2D	511P20A3D	
		25	H	511H25A0D	511H25A1D	511H25A2D	-	
			P	-	511P25A1D	511P25A2D	511P25A3D	
		30	H	511H30A0D	511H30A1D	511H30A2D	-	
			P	-	511P30A1D	511P30A2D	511P30A3D	
		35	H	511H35A0D	511H35A1D	511H35A2D	-	
			P	-	511P35A1D	511P35A2D	511P35A3D	
		45	H	511H45A0D	511H45A1D	511H45A2D	-	
			P	-	511P45A1D	511P45A2D	511P45A3D	
	B	20	H	511H20B0D	511H20B1D	511H20B2D	-	
			P	-	511P20B1D	511P20B2D	511P20B3D	
		25	H	511H25B0D	511H25B1D	511H25B2D	-	
			P	-	511P25B1D	511P25B2D	511P25B3D	
		30	H	511H30B0D	511H30B1D	511H30B2D	-	
			P	-	511P30B1D	511P30B2D	511P30B3D	
		35	H	511H35B0D	511H35B1D	511H35B2D	-	
			P	-	511P35B1D	511P35B2D	511P35B3D	
		45	H	511H45B0D	511H45B1D	511H45B2D	-	
			P	-	511P45B1D	511P45B2D	511P45A3D	
		C	15	H	511H15C0D	511H15C1D	511H15C2D	-
				P	-	511P15C1D	511P15C2D	511P15C3D
20	H		511H20C0D	511H20C1D	511H20C2D	-		
	P		-	511P20C1D	511P20C2D	511P20C3D		
25	H		511H25C0D	511H25C1D	511H25C2D	-		
	P		-	511P25C1D	511P25C2D	511P25C3D		
30	H		511H30C0D	511H30C1D	511H30C2D	-		
	P		-	511P30C1D	511P30C2D	511P30C3D		
35	H		511H35C0D	511H35C1D	511H35C2D	-		
	P		-	511P35C1D	511P35C2D	511P35C3D		

Typ	Ausf.	Größe	Genauigkeit	Spiel	Vorspannung			
					0,03C	0,08C	0,13C	
511	D	20	H	511H20D0D	511H20D1D	511H20D2D	-	
			P	-	511P20D1D	511P20D2D	511P20D3D	
		25	H	511H25D0D	511H25D1D	511H25D2D	-	
			P	-	511P25D1D	511P25D2D	511P25D3D	
		30	H	511H30D0D	511H30D1D	511H30D2D	-	
			P	-	511P30D1D	511P30D2D	511P30D3D	
		35	H	511H35D0D	511H35D1D	511H35D2D	-	
			P	-	511P35D1D	511P35D2D	511P35D3D	
		E	15	H	511H15E0D	511H15E1D	511H15E2D	-
				P	-	511P15E1D	511P15E2D	511P15E3D
			25	H	511H25E0D	511H25E1D	511H25E2D	-
				P	-	511P25E1D	511P25E2D	511P25E3D
	30		H	511H30E0D	511H30E1D	511H30E2D	-	
			P	-	511P30E1D	511P30E2D	511P30E3D	
	35		H	511H35E0D	511H35E1D	511H35E2D	-	
			P	-	511P35E1D	511P35E2D	511P35E3D	
	F		45	H	511H45E0D	511H45E1D	511H45E2D	-
				P	-	511P45E1D	511P45E2D	511P45E3D
			25	H	511H25F0D	511H25F1D	511H25F2D	-
				P	-	511P25F1D	511P25F2D	511P25F3D
		30	H	511H30F0D	511H30F1D	511H30F2D	-	
			P	-	511P30F1D	511P30F2D	511P30F3D	
	G	35	H	511H35F0D	511H35F1D	511H35F2D	-	
			P	-	511P35F1D	511P35F2D	511P35F3D	
45		H	511H45F0D	511H45F1D	511H45F2D	-		
		P	-	511P45F1D	511P45F2D	511P45F3D		
15		H	511H15G0D	511H15G1D	511H15G2D	-		
		P	-	511P15G1D	511P15G2D	511P15G3D		
20	H	511H20G0D	511H20G1D	511H20G2D	-			
	P	-	511P20G1D	511P20G2D	511P20G3D			

Verchromte Schlitten und Schienen sind zur kombinierten Nutzung vorgesehen. Wird ein nicht-verchromter Schlitten auf einer verchromten Schiene eingesetzt, erhöht sich das Spiel bzw. die Vorspannung des Schlittens um etwa eine Klasse. Wird ein verchromter Schlitten auf einer nicht-verchromten Schiene eingesetzt, verringert sich das Spiel bzw. die Vorspannung um etwa eine Klasse. Grund dafür ist die Dicke der Beschichtung.

Zubehörmodul-Kombinationen und Schraubengröße

Option	Bezeichnung	Größe					
		15		20		25	
L ³	Schmierblock „Lebensdauerschmierung“	Tief/Innensechskantschraube	M2.5-0.45x20	Tief/Innensechskantschraube	M2.5-0.45x25	Tief/Innensechskantschraube	M4-0.7x35
N ³	Ölbehälter	Tief/Innensechskantschraube	M2.5-0.45x20	Tief/Innensechskantschraube	M2.5-0.45x25	Tief/Innensechskantschraube	M4-0.7x30
V ³	Viton-Abstreifer	Tief/Innensechskantschraube	M2.5-0.45x15	Tief/Innensechskantschraube	M2.5-0.45x20	Tief/Innensechskantschraube	M4-0.7x25
Z ³	Abstreifblech	Tief/Innensechskantschraube	M2.5-0.45x15	Tief/Innensechskantschraube	M2.5-0.45x15	Tief/Innensechskantschraube	M4-0.7x20
C ³	Balgklemmen	Flach/Innensechskantschraube	M2.5-0.45x25	Flach/Innensechskantschraube	M2.5-0.45x15	Flach/Innensechskantschraube	M4-0.7x20
LV	Schmierblock + Abstreifer	Tief/Innensechskantschraube	M2.5-0.45x25	Tief/Innensechskantschraube	M2.5-0.45x30	Tief/Innensechskantschraube	M4-0.7x35
LVC	Schmierblock, Abstreifer + Balgklemme	Flach/Innensechskantschraube	M2.5-0.45x25	Flach/Innensechskantschraube	M2.5-0.45x30	Flach/Innensechskantschraube	M4-0.7x35
LVZ	Schmierblock, Abstreifer + Abstreifblech	Tief/Innensechskantschraube	M2.5-0.45x25	Tief/Innensechskantschraube	M2.5-0.45x30	Tief/Innensechskantschraube	M4-0.7x35
LVZC	Schmierblock, Abstreifer, Abstreifblech + Balgklemme	Flach/Innensechskantschraube	M2.5-0.45x20	Flach/Innensechskantschraube	M2.5-0.45x30	Flach/Innensechskantschraube	M4-0.7x35
LZ	Schmierblock + Abstreifer	Tief/Innensechskantschraube	M2.5-0.45x20	Tief/Innensechskantschraube	M2.5-0.45x25	Tief/Innensechskantschraube	M4-0.7x35
LZC	Schmierblock, Abstreifer + Balgklemme	Flach/Innensechskantschraube	M2.5-0.45x20	Flach/Innensechskantschraube	M2.5-0.45x25	Flach/Innensechskantschraube	M4-0.7x35
LC	Schmierblock + Balgklemmen	Flach/Innensechskantschraube	M2.5-0.45x30	Flach/Innensechskantschraube	M2.5-0.45x25	Flach/Innensechskantschraube	M4-0.7x35
NV	Ölbehälter + Abstreifer	Tief/Innensechskantschraube	M2.5-0.45x30	Tief/Innensechskantschraube	M2.5-0.45x30	Tief/Innensechskantschraube	M4-0.7x40
NVZ	Ölbehälter, Abstreifer + Abstreifblech	Tief/Innensechskantschraube	M2.5-0.45x30	Tief/Innensechskantschraube	M2.5-0.45x35	Tief/Innensechskantschraube	M4-0.7x40
NVC	Ölbehälter, Abstreifer + Balgklemme	Flach/Innensechskantschraube	M2.5-0.45x30	Flach/Innensechskantschraube	M2.5-0.45x30	Flach/Innensechskantschraube	M4-0.7x40
NVZC	Ölbehälter, Abstreifer, Abstreifblech + Balgklemme	Flach/Innensechskantschraube	M2.5-0.45x25	Flach/Innensechskantschraube	M2.5-0.45x35	Flach/Innensechskantschraube	M4-0.7x40
NZ	Ölbehälter + Abstreifblech	Tief/Innensechskantschraube	M2.5-0.45x25	Tief/Innensechskantschraube	M2.5-0.45x30	Tief/Innensechskantschraube	M4-0.7x35
NZC	Ölbehälter, Abstreifblech + Balgklemmen	Flach/Innensechskantschraube	M2.5-0.45x20	Flach/Innensechskantschraube	M2.5-0.45x30	Flach/Innensechskantschraube	M4-0.7x35
NC	Ölbehälter + Balgklemmen	Flach/Innensechskantschraube	M2.5-0.45x20	Flach/Innensechskantschraube	M2.5-0.45x25	Flach/Innensechskantschraube	M4-0.7x35
VC	Abstreifer + Balgklemmen	Flach/Innensechskantschraube	M2.5-0.45x20	Flach/Innensechskantschraube	M2.5-0.45x20	Flach/Innensechskantschraube	M4-0.7x25
VZ	Abstreifer + Abstreifblech	Tief/Innensechskantschraube	M2.5-0.45x20	Tief/Innensechskantschraube	M2.5-0.45x25	Tief/Innensechskantschraube	M4-0.7x25
VZC	Abstreifer, Abstreifblech + Balgklemme	Flach/Innensechskantschraube	M2.5-0.45x20	Flach/Innensechskantschraube	M2.5-0.45x25	Flach/Innensechskantschraube	M4-0.7x30
VZ	Viton-Abstreifer + Abstreifblech	Tief/Innensechskantschraube	M2.5-0.45x15	Tief/Innensechskantschraube	M2.5-0.45x25	Tief/Innensechskantschraube	M4-0.7x25
ZC	Abstreifblech + Balgklemme	Flach/Innensechskantschraube		Flach/Innensechskantschraube	M2.5-0.45x15	Flach/Innensechskantschraube	M4-0.7x20

1. Alle Schrauben mit Standardgewinde.
2. Für nicht aufgeführte Optionen wenden Sie sich bitte zur technischen Klärung an den Support.
3. Bei Bestellung einer einzelnen Komponente sind zwei Schrauben enthalten.

Zubehörmodul-Kombinationen und Schraubengröße

Option	Bezeichnung	Größe		
		30	35	45
L	Schmierblock „Lebensdauerschmierung“	Tief/Innensechskantschraube M4-0.7x40	Tief/Innensechskantschraube M4-0.7x45	Tief/Innensechskantschraube M5-0.8x50
N	Ölbehälter	Tief/Innensechskantschraube M4-0.7x30	Tief/Innensechskantschraube M4-0.7x35	Tief/Innensechskantschraube M5-0.8x45
V	Viton-Abstreifer	Tief/Innensechskantschraube M4-0.7x25	Tief/Innensechskantschraube M4-0.7x30	Tief/Innensechskantschraube M5-0.8x35
Z	Abstreifblech	Tief/Innensechskantschraube M4-0.7x20	Tief/Innensechskantschraube M4-0.7x25	Tief/Innensechskantschraube M5-0.8x30
C	Balgklemmen	Flach/Innensechskantschraube M4-0.7x20	Flach/Innensechskantschraube M4-0.7x25	Flach/Innensechskantschraube M5-0.8x30
LV	Schmierblock + Abstreifer	Tief/Innensechskantschraube M4-0.7x40	Tief/Innensechskantschraube M4-0.7x45	Tief/Innensechskantschraube M5-0.8x50
LVC	Schmierblock, Abstreifer + Balgklemme	Flach/Innensechskantschraube M4-0.7x40	Flach/Innensechskantschraube M4-0.7x45	Flach/Innensechskantschraube M5-0.8x50
LVZ	Schmierblock, Abstreifer + Abstreifblech	Tief/Innensechskantschraube M4-0.7x40	Tief/Innensechskantschraube M4-0.7x45	Tief/Innensechskantschraube M5-0.8x50
LVZC	Schmierblock, Abstreifer, Abstreifblech + Balgklemme	Flach/Innensechskantschraube M4-0.7x40	Flach/Innensechskantschraube M4-0.7x45	Flach/Innensechskantschraube M5-0.8x50
LZ	Schmierblock + Abstreifer	Tief/Innensechskantschraube M4-0.7x40	Tief/Innensechskantschraube M4-0.7x45	Tief/Innensechskantschraube M5-0.8x50
LZC	Schmierblock, Abstreifer + Balgklemme	Flach/Innensechskantschraube M4-0.7x40	Flach/Innensechskantschraube M4-0.7x45	Flach/Innensechskantschraube M5-0.8x50
LC	Schmierblock + Balgklemmen	Flach/Innensechskantschraube M4-0.7x40	Flach/Innensechskantschraube M4-0.7x45	Flach/Innensechskantschraube M5-0.8x50
NV	Ölbehälter + Abstreifer	Tief/Innensechskantschraube M4-0.7x40	Tief/Innensechskantschraube M4-0.7x45	Tief/Innensechskantschraube M5-0.8x50
NVZ	Ölbehälter, Abstreifer + Abstreifblech	Tief/Innensechskantschraube M4-0.7x40	Tief/Innensechskantschraube M4-0.7x45	Tief/Innensechskantschraube M5-0.8x55
NVC	Ölbehälter, Abstreifer + Balgklemme	Flach/Innensechskantschraube M4-0.7x40	Flach/Innensechskantschraube M4-0.7x45	Flach/Innensechskantschraube M5-0.8x55
NVZC	Ölbehälter, Abstreifer, Abstreifblech + Balgklemme	Flach/Innensechskantschraube M4-0.7x45	Flach/Innensechskantschraube M4-0.7x50	Flach/Innensechskantschraube M5-0.8x55
NZ	Ölbehälter + Abstreifblech	Tief/Innensechskantschraube M4-0.7x35	Tief/Innensechskantschraube M4-0.7x40	Tief/Innensechskantschraube M5-0.8x45
NZC	Ölbehälter, Abstreifblech + Balgklemmen	Flach/Innensechskantschraube M4-0.7x35	Flach/Innensechskantschraube M4-0.7x40	Flach/Innensechskantschraube M5-0.8x50
NC	Ölbehälter + Balgklemmen	Flach/Innensechskantschraube M4-0.7x35	Flach/Innensechskantschraube M4-0.7x40	Flach/Innensechskantschraube M5-0.8x50
VC	Abstreifer + Balgklemmen	Flach/Innensechskantschraube M4-0.7x25	Flach/Innensechskantschraube M4-0.7x30	Flach/Innensechskantschraube M5-0.8x35
VZ	Abstreifer + Abstreifblech	Tief/Innensechskantschraube M4-0.7x25	Tief/Innensechskantschraube M4-0.7x30	Tief/Innensechskantschraube M5-0.8x35
VZC	Abstreifer, Abstreifblech + Balgklemme	Flach/Innensechskantschraube M4-0.7x30	Flach/Innensechskantschraube M4-0.7x30	Flach/Innensechskantschraube M5-0.8x35
VZ	Viton-Abstreifer + Abstreifblech	Tief/Innensechskantschraube M4-0.7x25	Tief/Innensechskantschraube M4-0.7x30	Tief/Innensechskantschraube M5-0.8x35
ZC	Abstreifblech + Balgklemme	Flach/Innensechskantschraube M4-0.7x20	Flach/Innensechskantschraube M4-0.7x25	Flach/Innensechskantschraube M5-0.8x30

Für nicht aufgeführte Optionen wenden Sie sich bitte zur technischen Klärung an den Support.

Zubehörmodule

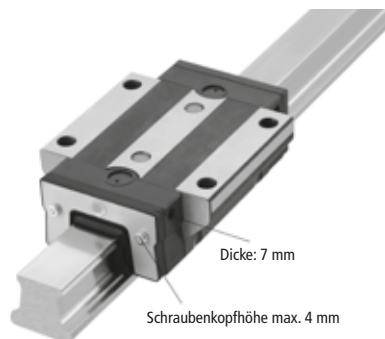

Zusätzlicher Abstreifer

Größe	Viton® Teilenr.	L1 (mm)	L2 (mm)	Gewicht (kg)
15	531VR15	7	4	0,005
20	531VR20	7	4	0,008
25	531VR25	7	4	0,010
30	531VR30	7	4	0,016
35	531VR35	7	4	0,022
45	531VR45	7	4	0,036

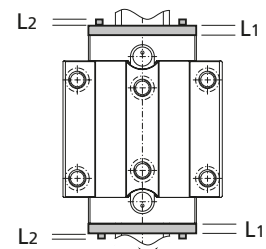

L1 – Abstreifer-Stärke, L2 – max. Schrauben-Überstand
Einbau ohne Abnehmen des Schlittens von der Schiene



Abstreifblech

Größe	Abstreifblech Teilenr.	L1 (mm)	L2 (mm)	Gewicht (kg)
15	531ZZ15	1,5	4	0,005
20	531ZZ20	1,5	4	0,009
25	531ZZ25	1,5	4	0,011
30	531ZZ30	1,5	4	0,018
35	531ZZ35	1,5	4	0,024
45	531ZZ45	1,5	4	0,057

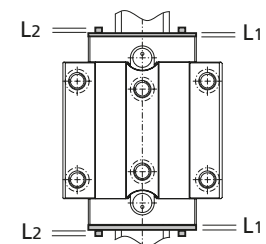

L1 – Abstreifblech-Stärke, L2 – max. Schrauben-Überstand



Ölbehälter-Schmiermodul

Größe	Schmier- platte	L1 (mm)	Gewicht (kg)
15	531OW15	8.5	0,004
20	531OW20	11	0,010
25	531OW25	12.7	0,017
30	531OW30	14	0,023
35	531OW35	16.2	0,039
45	531OW45	19.2	0,065

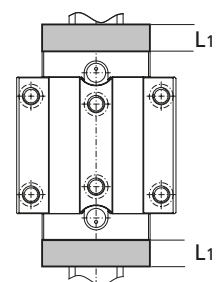

L1 = Stärke des Schmiermoduls, Schraubenköpfe sind im
Modul versenkt

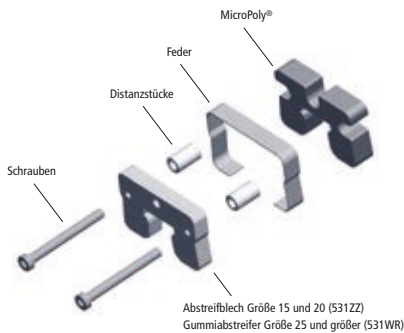

Schmierblock

Größe	Schmierplatte	L1 (mm)	L2 (mm)	Gewicht (kg)
15	531 LL 15	9,9	4	0,009
20	531 LL 20	11,9	4	0,024
25	531 LL 25	19,5	4	0,083
30	531 LL 30	21,2	4	0,213
35	531 LL 35	24,7	4	0,069
45	531 LL 45	26,9	4	0,123

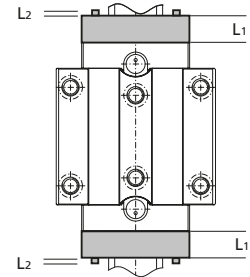

L1= Schmierblock-Stärke, L2= max. Schrauben-Überstand

Bei werkseitiger Auslieferung als Kompletteneinheit ist der Schlitten mit EP2-Fett geschmiert; die Feder ist lose und muss kundenseitig nach Montage des Schlittens auf die Schiene eingebaut werden.

Z-Abstreifer bei Größen 15 und 20 in Schmierblock-Baugruppe enthalten.

W-Abstreifer ab Größe 25 enthalten.

Beispiel

Schlitten 511, Größe 45 mit Dichtungsmodulen 531OW und 531WR an beiden Enden:	
Schlittenlänge (L)	= 89,3
531 OW 45 L ₁ x 2	= 12,7 x 2
531 WR 45 L ₁ x 2	= 7 x 2
531 WR 45 L ₂ x 2	= 4 x 2
Gesamtlänge	= 136,7 mm

Jede modulare Dichtung wird mit den passenden Schrauben geliefert, um die Dichtung am Standard-Abschlussstück zu

montieren. Bei kombinierten Dichtungsmodulen werden evtl. längere Schrauben benötigt – siehe Tabelle auf Seite 40–41 zur passenden Schraubenlänge.

Abmessungen der Faltenbälge

Faltenbälge sind in drei Ausführungen erhältlich:

531 BB „Low Profile“ (flachbauend) mit Außenabmessungen, die nicht über den Schlitten herausragen; gefertigt aus PU-beschichtetem Polyester, max. Umgebungstemperatur: 80 °C.

531 BC „High Compression“ aus funkenfestem mit Teflon® beschichtetem Fiberglas, lässt sich stärker zusammendrücken; die maximale Umgebungstemperatur übersteigt maximalen Spitzentemperaturen der Lager.

531 WC „Walk On“ (begehbar) kommt mit extrem rauen Umgebungsbedingungen zurecht, einschließlich Schweiß- und Schleifarbeiten – mit 90 kg Tragfähigkeit.

Die Faltenbälge können problemlos zusammen mit den übrigen Zubehörmodulen kombiniert werden, sodass Sie die Standarddichtung einfach aufrüsten können. Der Einbau ist unkompliziert und erfordert nur wenig Zeit. Eine Nachrüstung ist möglich. Zur Befestigung der Adapterplatte 531 CR für die Faltenbalg-Klammern sind an den Schienen-Enden Bohrungen vorzusehen. Der Einbau kann wahlweise vor Ort oder bereits werksseitig erfolgen.

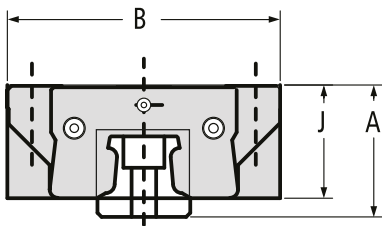

531 BB „Low Profile“-Faltenbalg

Größe	Teilenr.	B	J	A	CR
15	531 BB15	45	23	26	0,17
20	531 BB20	41,6	24	29	0,17
25	531 BB25	43,7	29	35,5	0,17
30	531 BB30	51,2	33,3	40,3	0,17
35	531 BB35	64	39,5	47,5	0,15
45	531 BB45	76	48	58	0,15

Geben Sie die auseinandergezogene Länge in der Bestellung an – zur Berechnung siehe Seite 154.

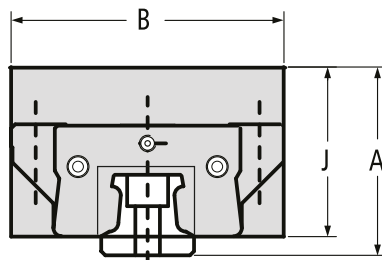

531 BC „High Compression“-Faltenbalg

Größe	Teilenr.	B	J	A	CR
15	531 BC15	59	33	36	0,10
20	531 BC20	61,6	34	39	0,10
25	531 BC25	63,7	39	45,5	0,10
30	531 BC30	71,5	43,3	50,3	0,10
35	531 BC35	84	49,5	57,5	0,07
45	531 BC45	76	58	68	0,07

Geben Sie die auseinandergezogene Länge in der Bestellung an – zur Berechnung siehe Seite 154.

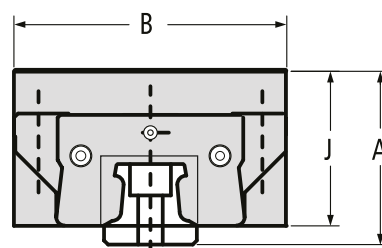

531 BW „Walk On“-Faltenbalg

Größe	Teilenr.	B	J	A	CR
15	531 BW15	55	30	31	0,19
20	531 BW20	61	33	34	0,19
25	531 BW25	65	36	40,5	0,19
30	531 BW30	70	39	44,2	0,19
35	531 BW35	77	42	48	0,19
45	531 BW45	101	53	61	0,15

Geben Sie die auseinandergezogene Länge in der Bestellung an – zur Berechnung siehe Seite 154.

Adapterplatten für Faltenbalgklammern

531 CC Adapterplatte für Schlitten-Faltenbalgklammern

Die Adapterplatte 531 CC für Schlitten-Faltenbalgklammern dient zur Befestigung des Faltenbalgs am Schlitten. Die Adapterplatte ist aus Stahl gefertigt.

Größe	Teilenr.
15	531 CC15
20	531 CC20
25	531 CC25
30	531 CC30
35	531 CC35
45	531 CC45

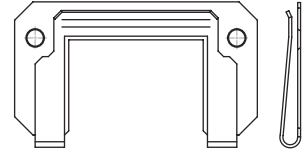

531 CC Adapterplatte für Schienen-Faltenbalgklammern

Die Adapterplatte 531 CC für Schienen-Faltenbalgklammern dient zur Befestigung des Faltenbalgs an der Schiene. Die Montagebohrungen an den Schienen-Enden können nachträglich oder werksseitig vorgenommen werden. (Anmerkung: Die Schienengröße 15 ist durchgehärtet. Für die Bohrungen am Schienenende muss das Schienenende daher weichgeglüht werden, sodass der Bereich am Schienenende weich ist und außerhalb der Toleranz liegt. Die Adapterplatte ist aus Stahl gefertigt.

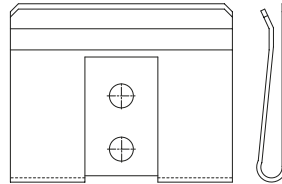

Größe	Teilenr.	Angaben zur Schienenbearbeitung					Schraube				MinY ²
		A	B	C	Tiefe Min	Tiefe Max	Größe	Steigung	Länge	Typ	
15 ³	531 CR15	3,50	8,00	7,50	5,70	7,70	M3	0,5	8	Linsen- kopf- Inbus- schraube	14
20	531 CR20	5,00	8,00	10,00							7,70
25	531 CR25	7,24	10,00	11,50							
30	531 CR30	9,12	10,00	14,00							
35	531 CR35	11,00	10,00	17,00							
45	531 CR45	15,01	10,00	22,50							

Alle Abmessungen in mm, sofern nicht anders angegeben.

1. Jede Schienen-Faltenbalgklammer wird mit zwei Schrauben geliefert.
2. Das Maß MinY verhindert das Bohren durch eine Schienen-Montagebohrung.
3. Das Schienenende muss ggf. weichgeglüht werden; siehe obige Anmerkung.

Bearbeitung des Schienenendes

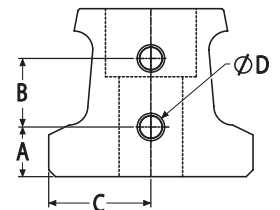

Werkzeug und Zubehör zur Wartung und Montage

Die Montageschiene wird für den Abbau des Schlittens von der Schiene und den anschließenden ordnungsgemäßen Wiedereinbau benötigt. Es wird empfohlen, den Schlitten auf der Montageschiene zu belassen, wenn er entfernt wird, um die Kugelführungen vor Verschmutzung zu schützen. Bei Bedarf können die beiden internen Montageschrauben zur Befestigung von Laufblöcken angezogen werden, um den Schlitten auf der Montageschiene halten. Die Montageschiene ist aus Kunststoff gefertigt.

Montageschiene – 531 MT



Teilenummer	Größe	Länge (mm)	Gewicht (kg)
531 MT 15	15	80	0,010
531 MT 20	20	115	0,021
531 MT 25	25	130	0,031
531 MT 30	30	160	0,061
531 MT 35	35	165	0,076
531 MT 45	45	200	0,135

Standard-Schienenstopfen zur Verwendung mit Serie 500 Schlittentyp A

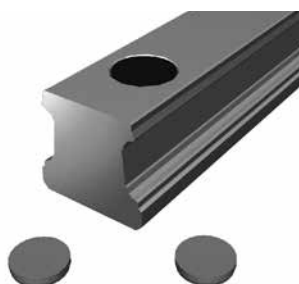

Kunststoffstopfen HP	Größe
531 HP 15	15
531 HP 20	20
531 HP 25	25
531 HP 30	30
531 HP 35	35
531 HP 45	45

Werkstoff: Nylon

Schiene Serie 500 mit Edelstahl-Abdeckband



Größe	Abdeckband-Endkappen	Montage-werkzeug	Ersatz-Endkappen	Standard-Abdeckb.-Schiene	Abdeckband-Breite(mm)	Max. Einzelstücklänge (mm)
	Teilenummer ¹	Teilenummer	Teilenummer ²	Teilenummer ³		
25	531RCS25	531RCT25	531RCP25	521H25C	15	6000
30	531RCS30	531RCT30	531RCP30	521H30C	19	6000
35	531RCS35	531RCT35	531RCP35	521H35C	25	6000
45	531RCS45	531RCT45	531RCP45	521H45C	25	6000

1. Geben Sie bei der Bestellung die gewünschte Länge der Schiene an.
Das gelieferte Teil ist 2 bis 3,5 mm länger, um die Endkappen anbringen zu können.
2. Mit jeder 531RCS werden zwei Endkappen mitgeliefert.
3. Genauigkeitsgrad H als Beispiel gezeigt, Genauigkeitsgrade P und U sind erhältlich.
4. Das Abdeckband sollte nicht häufiger als dreimal angebracht werden.

Genauigkeitsklasse

Die Genauigkeit eines Profilschienenlagers wird durch drei

Toleranzen beschrieben: Laufparallelität, Paar-Abweichung und Montagegenauigkeit. Die Messung erfolgt vom Schienenfuß bis zur Mitte der Schlittenoberseite (H) und von der Schiene-Bezugskante bis zur Mitte der Schlitten-Bezugskante (A3).

Die Laufparallelität beschreibt die Toleranz für H und A3 in Bezug auf den Axialverfahrweg und wird von einem Schlitten über die ganze Schienenlänge gemessen. Dieses Maß entspricht der Geradheit des Verfahrwegs. Die Parallelität als solches beschreibt nur die Eigenschaften der Schiene.

Die Montagegenauigkeit beschreibt die Toleranz für H und A3 in Bezug auf eine Schlitten-Schienen-Baugruppe und wird anhand der Nennabmessungen ermittelt.

Die Paar-Abweichung beschreibt die Toleranz für H und A3 in Bezug auf Schlitten an derselben Position auf einer gemeinsamen Schiene. Die Paar-Abweichung beschreibt nur die Schlittengenauigkeit.

Die gewählte Genauigkeitsklasse beeinflusst teilweise die Genauigkeit des Gesamtsystems. Weitere Faktoren wie die Ebenheit und Geradheit der Anschlussfläche haben ebenfalls erheblichen Einfluss auf die Genauigkeit.

Toleranzen

	Genauigkeitsklasse		
	H = Hoch	P = Präzision	U = Ultra-Präzision
Montagetoleranz bez. Maß H und A3 (gemessen in der Schlittenmitte an einem beliebigen Punkt entlang der Schiene)	±50	±20	±5
Max. Paar-Abweichung der Abmessungen H und A3, gemessen bei mehreren, auf derselben Schiene montierten Schlitten (gemessen in der Mitte des Schlittens an derselben Position auf der Schiene)	15	7	3
Laufparallelität	100	40	10

Alle Angaben in µm

Vorspannung

Die Schlitten der kugellagerten Serie 500 Linearführung sind in drei Vorspannungsklassen und einer spielbehafteten Klasse erhältlich. Vorspannung minimiert elastische Verformungen durch von außen wirkende Kräfte und erhöht die Steifigkeit des Systems. Vorspannung beseitigt das Spiel zwischen Schiene und Schlitten mit dem Ergebnis eines spielfreien Laufs.

Kombinationen aus Vorspannung und Genauigkeit

Genauigkeitsklasse	Spiel	Vorspannung		
		0,03C'	0,08C'	0,13C'
H	0	1	2	
P, U		1	2	3

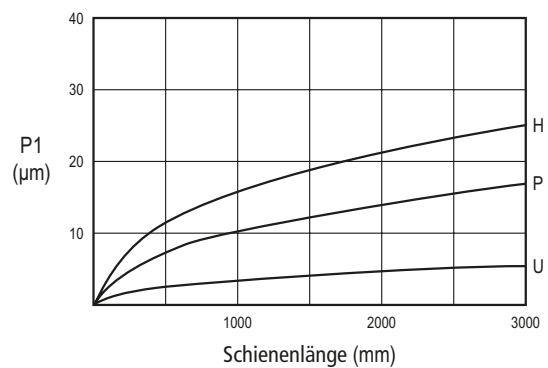
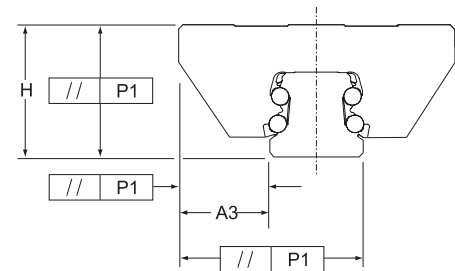

1. C = Dynamische Tragzahl des Lagers
2. Ein über den Vorspannungswert hinaus vorgespanntes Lager hat dieselben Eigenschaften wie ein Lager mit Spiel.
Beispiel: Schlitten, Größe 25, Ausf. A mit dynamischer Tragzahl von 21,1 kN,
Mittlere Vorspannung = 0,08C = 0,08 x 21,1 kN = 1,7 kN;
Bei einer Last über 1,7 kN ist die Vorspannung ohne Wirkung.

Serie 500 Linearführung, rollengeführt

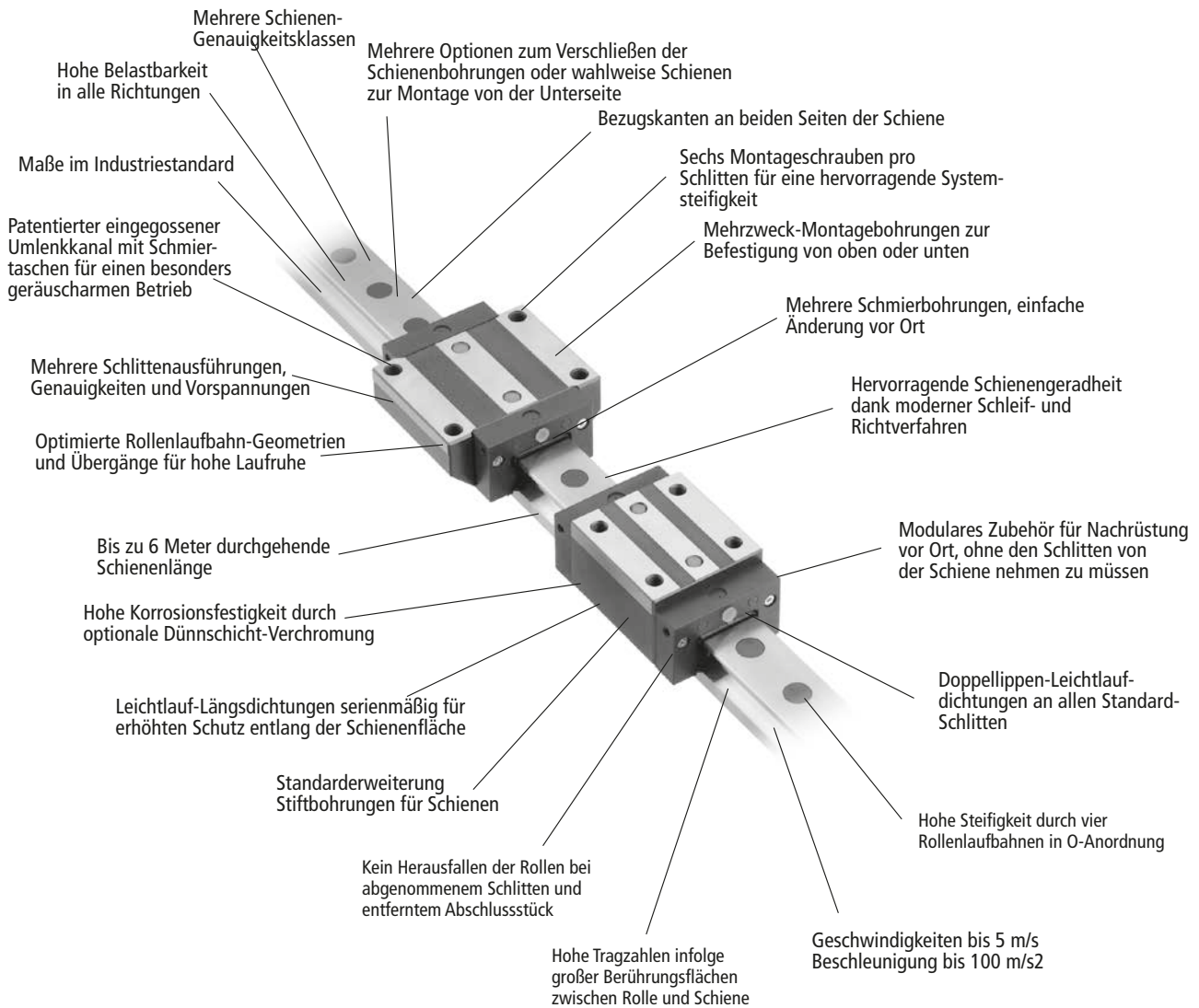

Serie 500 Linearführung, rollengeführt

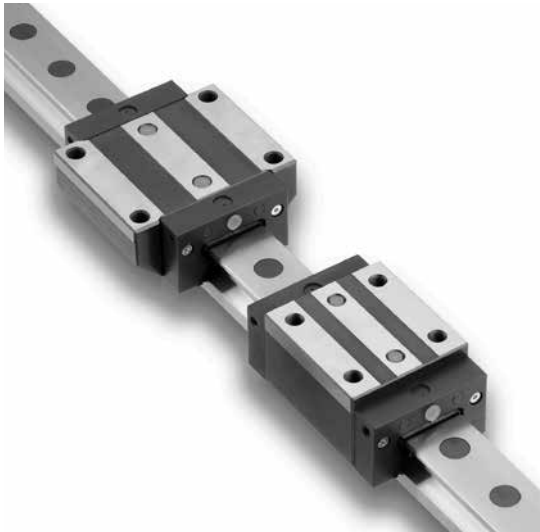

Merkmale

Die rollengeführten Thomson-Linearführungen der Serie 500 zeichnen sich durch Langlebigkeit, herausragende Steifigkeit, hohe dynamische und statische Tragzahlen, eine hohe Momentbelastbarkeit und Ablaufgenauigkeit sowie vielfältige Dichtungs- und Schmieroptionen aus. Letzteres ermöglicht Anpassungen vor Ort und die Austauschbarkeit mit Drittanbieter-Produkten.

Die so erreichte erhöhte Genauigkeit und Steifigkeit reduziert die Vibrationsentwicklung und verlängert damit die Lebensdauer der Maschinen und Geräte. Dies wirkt sich unmittelbar auf die betriebliche Effizienz aus und resultiert in Kosteneinsparungen für den Anwender.

Erhältlich in vier Schlittenausführungen.

Werkstoffe

Die rollengeführten Linearführungen der Serie 500 werden aus hochwertigem Lagerstahl gefertigt. Das Abschlussstück besteht aus einem hochstabilen, glasfaserverstärkten Nylon mit einer Nitrilkautschuk-Dichtung. Alle Schlitten und Wälzkörper sind durchgehärtet, alle Schienen einsatzgehärtet. Um die höchste Qualität unserer Produkte sicherzustellen, sorgen strenge Qualitätskontrollen für konstante Eigenschaften der zugelieferten Werkstoffe.

Austauschbarkeit

Die rollengeführten Linearführungen der Serie 500 sind komplett austauschbar: Jeder Schlitten läuft auf jeder Schiene derselben Genauigkeitsklasse, ohne die Systemgenauigkeit zu beeinträchtigen – Ergebnis unserer strengen Fertigungskontrollen.

Genauigkeit und Vorspannung

Zur Anpassung an Ihre anwendungstechnischen Anforderungen sind die rollengeführten Linearführungen der Serie 500 in drei Genauigkeitsklassen und drei Vorspannungsbereichen erhältlich.

Geradheit

Die durchgehend bis zu 6 m langen Schienen der Serie 500 werden während und nach dem Schleifen der Rollenlaufbahnen wiederholt gerichtet.

Diese zusätzlichen Arbeitsschritte und Kontrollen ergeben Schienen mit unübertroffener Geradheit, was eine erhöhte Genauigkeit der jeweiligen Maschine bewirkt.

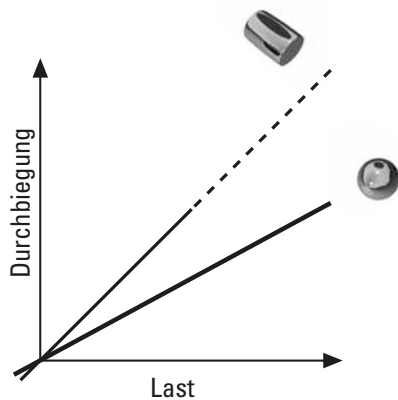

Steifigkeit

Die Profilschienenlager haben wesentlichen Einfluss auf die Steifigkeit des Gesamtsystems. Die Steifigkeit wird hier durch eine O-Anordnung der Lager erreicht, ergänzt durch spezielle, ballig gefräste Rollen, um bei eventuellen Ausrichtungsfehlern eine Belastung der Rollenkanten zu vermeiden. Das Ergebnis ist eine geringere elastische Verformung bei steigender Last im Vergleich zu einer Kugelführung oder X-Anordnung der Lager.

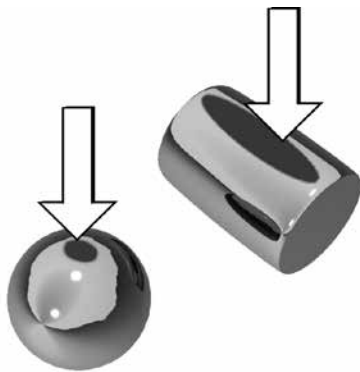

Tragzahl

Eine Rolle verfügt dank der vergrößerten Kontaktfläche entlang der Rollenlänge über eine höhere. Eine Kugel bietet eine punktförmige Kontaktfläche, während eine Rolle einen deutlich größeren, linienförmigen Kontakt aufweist. Daraus resultieren erheblich größere Tragzahlen und ein geringerer Verschleiß bei dennoch minimaler Wälzkörperreibung.



Hohe Laufruhe/niedriger Geräuschpegel

Die Leichtgängigkeit und geringe Geräuschentwicklung verdankt das System einem patentierten, eingegossenen Umlenkanal mit optimaler Form und wenigen Übergängen. Dies gewährleistet einen gleichmäßigen und leisen Betrieb.

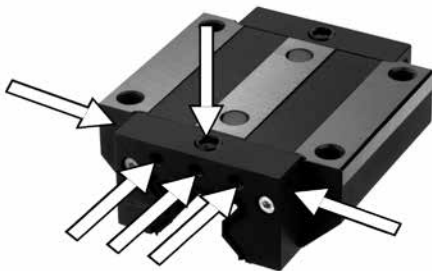

Verschiedene Schmieroptionen

Das Standard-Abschlussstück am Schlitten ist auf Flexibilität konzipiert. Das Abschlussstück ist mit sechs Schmierbohrungen und zusätzlichen optionalen Einbauten ausgestattet, die das Schmierfett bzw. -öl an die richtigen Stellen leiten. Diese Optionen können problemlos im Nachhinein angepasst oder werksseitig geliefert werden. Für die Größe 25 sind nicht alle Optionen verfügbar.

Sie sind unsicher, welche Anordnung der Schmierbohrungen die beste ist? Bei diesen Schlitten können Sie später noch Veränderungen vornehmen, um die Systemleistung zu optimieren. Hinzu kommt ein geringer Wartungsaufwand.



Zubehörmodule

Der Standardschlitten ist mit reibungsarmen Doppellippendichtungen und Längsdichtungen ausgestattet, die ihn vollständig umschließen. Sie schützen die Rollen sowie Laufbahnen und minimieren den Schmiermittelaustrag.

Optionale Abstreifbleche oder -gummis, Schmierblöcke und Öl-Schmiermodule können problemlos vor Ort nachgerüstet oder werkseitig vormontiert bestellt werden.

Auf diese Weise kann die Abdichtung und Schmierung des Schlittens einfach, effizient und kostengünstig aufgerüstet werden, ohne die gesamte Schlittenbaugruppe austauschen zu müssen.



Längsdichtungen

An der Schlittenunterseite sind Leichtlauf-Längsdichtungen integriert, die einer Verschmutzung der Rollen und Laufbahnen entgegenwirken. Diese Längsdichtungen bieten zusätzlichen Schutz zugunsten der Lebensdauer und Gesamtleistung des Systems.



Schienezubehör

Die Schienen bieten verschiedene Möglichkeiten zum Verschließen der Montagebohrungen, um ein mögliches Eindringen von Schmutzpartikeln in die Lager zu verhindern. Die speziell geformten Stopfen sind aus Kunststoff, Messing oder Edelstahl erhältlich. Weiterhin ist eine Schiene mit speziellem Abdeckband erhältlich. Für zusätzlichen Schutz der gesamten Baugruppe bietet Thomson verschiedene Faltenbälge. Alle Optionen stellen ein weiteres innovatives Konstruktionsmerkmal der Serie 500 dar und sind ab Lager erhältlich. Montagewerkzeug für einen einfachen und fachgerechten Einbau ist ebenfalls erhältlich.

Kein Herausfallen der Rollen

Da die Wälzkörper des Schlittens innerhalb der Lager gesichert sind, können Sie den Schlitten von der Schiene nehmen oder das Abschlussstück entfernen, ohne herausfallende Rollen zu befürchten. Um die Wälzkörper vor Beschädigungen zu schützen, sollte der abgenommene Schlitten dennoch auf eine Montageschiene oder Transporthilfe gesetzt werden.

Serie 500 Linearführung, rollengeführt

Modulares Baukastenprinzip – Explosionsansicht

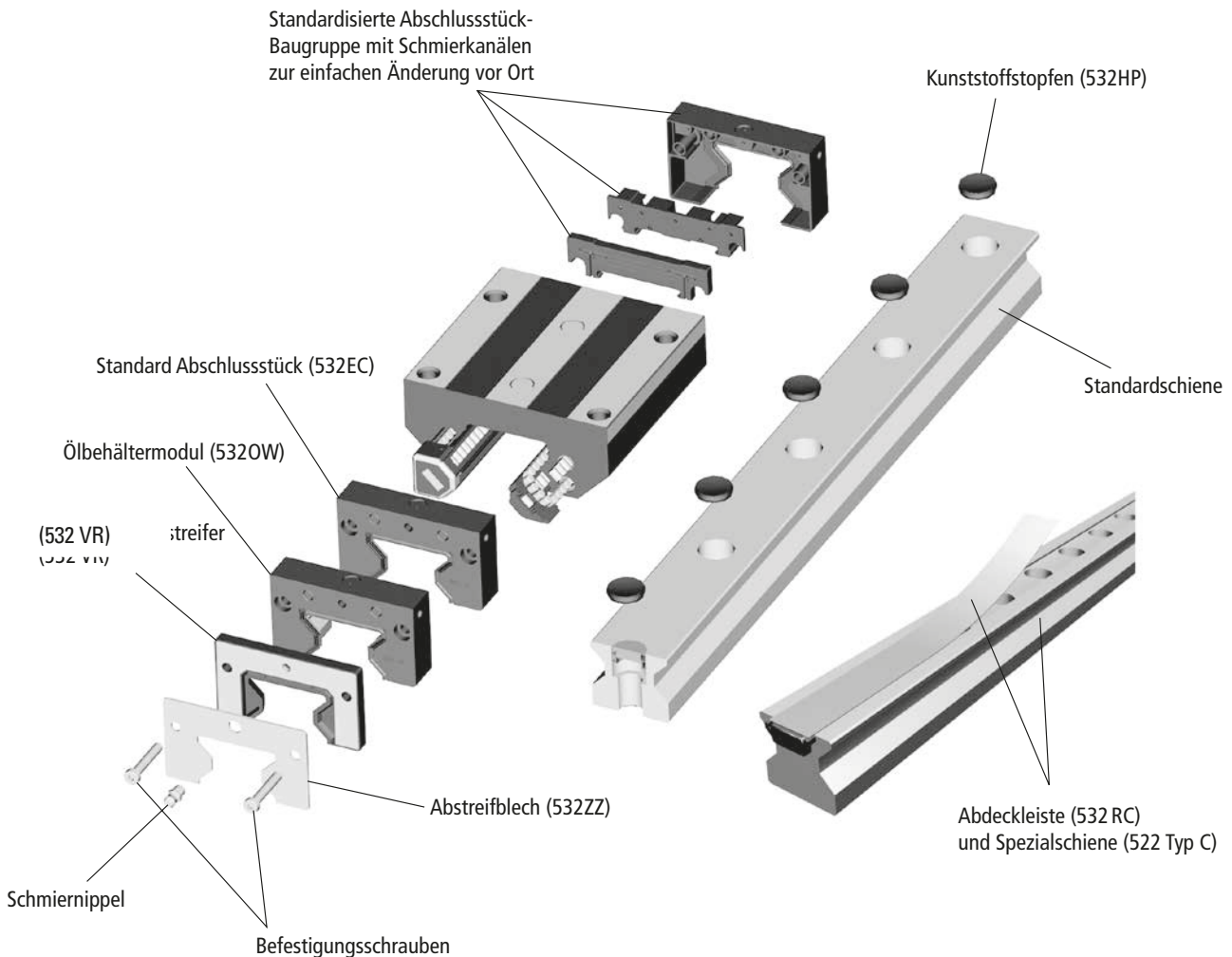

Außerdem erhältlich (nicht abgebildet):

- Edelstahl-Schienenstopfen (532 HS)
- Messing-Schienenstopfen (532 HB)
- Von unten anschraubbare Schiene (522 Typ U)

Das modulare Baukastenprinzip der Serie 500 Profilschienen-Linearführung einfaches Nachrüsten vor Ort, zum schnellen Dichtungstausch oder Ändern der Schmierbohrungen – alles ohne neue Schlitten oder Schienen.

Serie 500, rollengeführt – Standardschlitten

Bei Thomson haben Sie die Wahl zwischen vier Schlittenausführungen mit sechs Montagebohrungen für zusätzliche Anbaukonfigurationen oder Nachrüsten. Alle Modelle zeichnen sich durch hervorragende Steifigkeit und Flexibilität aus.

Serie 500
rollengeführt

Ausführung		Größe	Genauigkeit	Grund-Teilenummer			Standardschiene-Teilenummer	Max. Länge einer durchgehenden Schiene (mm)		
				Vorbelastung						
				0.03C	0.08C	0.13C				
Schlitten, Standard	A	25	P	512P25A1	512P25A2	512P25A3	522P25A	6000		
			S	512S25A1	512S25A2	512S25A3	522S25A			
			U	512U25A1	512U25A2	512U25A3	522U25A			
			P	512P35A1	512P35A2	512P35A3	522P35A		6000	
			S	512S35A1	512S35A2	512S35A3	522S35A			
			U	512U35A1	512U35A2	512U35A3	522U35A			
		45	P	512P45A1	512P45A2	512P45A3	522P45A	6000		
			S	512S45A1	512S45A2	512S45A3	522S45A			
			U	512U45A1	512U45A2	512U45A3	522U45A			
		55	P	512P55A1	512P55A2	512P55A3	522P55A	6000		
			S	512S55A1	512S55A2	512S55A3	522S55A			
			U	512U55A1	512U55A2	512U55A3	522U55A			
Schlitten, Standard, lang	B	25	P	512P25B1	512P25B2	512P25B3	522P25A	6000		
			S	512S25B1	512S25B2	512S25B3	522S25A			
			U	512U25B1	512U25B2	512U25B3	522U25A			
		35	P	512P35B1	512P35B2	512P35B3	522P35A	6000		
			S	512S35B1	512S35B2	512S35B3	522S35A			
			U	512U35B1	512U35B2	512U35B3	522U35A			
		45	P	512P45B1	512P45B2	512P45B3	522P45A	6000		
			S	512S45B1	512S45B2	512S45B3	522S45A			
			U	512U45B1	512U45B2	512U45B3	522U45A			
		55	P	512P55B1	512P55B2	512P55B3	522P55A	6000		
			S	512S55B1	512S55B2	512S55B3	522S55A			
			U	512U55B1	512U55B2	512U55B3	522U55A			
		65	P	512P65B1	512P65B2	512P65B3	522P65A	6000		
			S	512S65B1	512S65B2	512S65B3	522S65A			
			U	512U65B1	512U65B2	512U65B3	522U65A			
		Schlitten, schmal	C	25	P	512P25C1	512P25C2	512P25C3	522P25A	6000
					S	512S25C1	512S25C2	512S25C3	522S25A	
					U	512U25C1	512U25C2	512U25C3	522U25A	
35	P			512P35C1	512P35C2	512P35C3	522P35A	6000		
	S			512S35C1	512S35C2	512S35C3	522S35A			
	U			512U35C1	512U35C2	512U35C3	522U35A			
45	P			512P45C1	512P45C2	512P45C3	522P45A	6000		
	S			512S45C1	512S45C2	512S45C3	522S45A			
	U			512U45C1	512U45C2	512U45C3	522U45A			
55	P			512P55C1	512P55C2	512P55C3	522P55A	6000		
	S			512S55C1	512S55C2	512S55C3	522S55A			
	U			512U55C1	512U55C2	512U55C3	522U55A			
Schlitten, schmal, lang	D	25	P	512P25D1	512P25D2	512P25D3	522P25A	6000		
			S	512S25D1	512S25D2	512S25D3	522S25A			
			U	512U25D1	512U25D2	512U25D3	522U25A			
		35	P	512P35D1	512P35D2	512P35D3	522P35A	6000		
			S	512S35D1	512S35D2	512S35D3	522S35A			
			U	512U35D1	512U35D2	512U35D3	522U35A			
		45	P	512P45D1	512P45D2	512P45D3	522P45A	6000		
			S	512S45D1	512S45D2	512S45D3	522S45A			
			U	512U45D1	512U45D2	512U45D3	522U45A			
		55	P	512P55D1	512P55D2	512P55D3	522P55A	6000		
			S	512S55D1	512S55D2	512S55D3	522S55A			
			U	512U55D1	512U55D2	512U55D3	522U55A			
		65	P	512P65D1	512P65D2	512P65D3	522P65A	6000		
			S	512S65D1	512S65D2	512S65D3	522S65A			
			U	512U65D1	512U65D2	512U65D3	522U65A			

Serie 500, rollengeführt – Optionen

Von oben verschraubbar – 522 Typ A

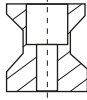

Von unten verschraubbar – 522 Typ U

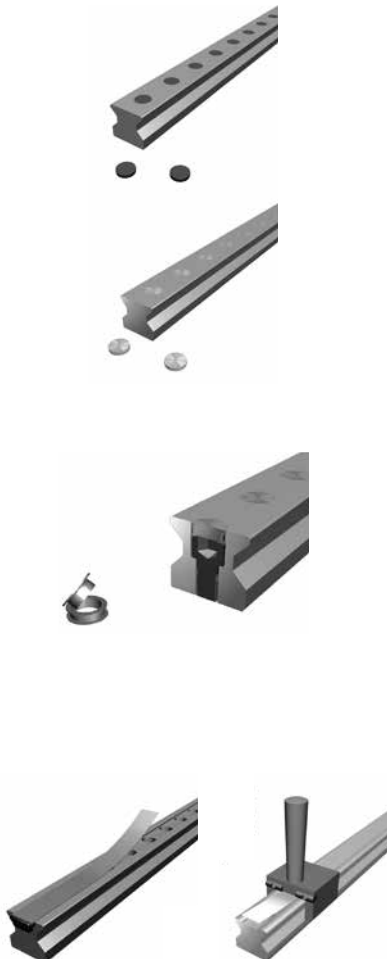
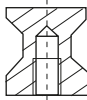

Schienausführungen und Zubehör

Die Profilschiene der Serie 500, rollengeführt, ist in zwei Konfigurationen erhältlich:

- Von oben verschraubbar – 522 Typ A
- Von unten verschraubbar – 522 Typ U

Für die vom oben verschraubbare Variante sind unterschiedliche Möglichkeiten verfügbar, um die Bohrungen zu verschließen.

Die Montagebohrungen der Standardschiene 522 Typ A können mit den nachfolgenden Optionen verschlossen oder abgedichtet werden.

Kunststoffstopfen

532 HP Kunststoffstopfen sind eine kostengünstige und einfache Methode, die Schraublöcher für die Schienenbefestigung abzudichten. Die Kunststoffstopfen lassen sich problemlos mit einem weichen, nichtmetallischen Dorn in jede Schiene einbringen. Sie lassen sich ebenso einfach wieder entfernen.

Messingstopfen

Die Messingstopfen 532 HB sind robuster als Kunststoffstopfen, geringfügig teurer und erfordern eine höhere Präzision beim Einbau. Sie passen auf alle Standardschienen der rollengeführten Serie 500. Nach dem Einbau muss die Schienenoberfläche ein wenig von Hand poliert werden.

Zweiteilige Edelstahlstopfen

Die zweiteiligen Edelstahlstopfen 532 HS sind die robustesten Stopfen, die für die Schienen der rollengeführten Serie 500 erhältlich sind. Bei diesem zweiteiligen Design werden die Stopfen einfach in der Einbauposition festgeklemmt und liegen dann auf der Oberseite der Sechskantschraube auf. Ein Polieren nach dem Einbau ist nicht erforderlich. Für den fachgerechten Einbau der Stopfen 532 HS ist die empfohlene Sechskantschraube zu verwenden. Des Weiteren empfehlen wir die Verwendung des auf Seite 66 genannten Montagewerkzeugs 532 HST.

Optionale Schiene der Serie 500

Die Option 532 RC bietet eine Spezialschiene 522 Typ C, die sich problemlos mit dem auf Seite 66 abgebildeten Montagewerkzeug 532 RCT einbauen lässt.

Schlittenoption

Die Schlitten der rollengeführten Serie 500 sind auch mit speziellen Schmiervorrichtungen erhältlich. Sie sind direkt ab Lager oder kurzfristig lieferbar.

Serie 500 Profilschiene, rollengeführt

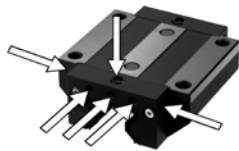

Zusätzliche Dichtungs- und Schmiermodule

Für die Schlitten sind optionale Dichtungs- und Schmiermodule erhältlich, die vor Ort nachgerüstet oder ab Werk bestellt werden können.

Das Standard-Abschlussstück des Schlittens ist mit einer integrierten, reibungsarmen Doppellippendichtung ausgestattet. Längsdichtungen umschließen den Lagerschlitten vollständig. Die Doppellippen verhindern, dass Schmutzpartikel eindringen und Schmiermittel austritt. Dennoch kann überschüssiges Schmiermittel ausgetragen werden, das andernfalls erhöhte Betriebstemperaturen verursachen könnte. Die Doppellippendichtung ist auch für eine Schmierung mit Öl geeignet.

Das Standardmäßige Schlitten-Abschlussstück verfügt über eine Schmierbohrung mit speziell geformten Schmierkanälen, die das Schmiermittel zu den einzelnen Rollenlaufbahnen verteilen. Die Schmierbohrung kann problemlos im Nachhinein oder bereits ab Werk seitlich versetzt, an den Seiten oder an der Schlittenoberseite angeordnet werden. Zudem können die Schmierkanäle für eine vertikale Montage oder eine Ölschmierung voneinander getrennt werden.

Die im Abschlussstück des Standardschlittens integrierten Schmierkanäle leiten das Schmiermittel zu den entsprechenden Rollenlaufbahnen. Das Abschlussstück lässt sich problemlos vor Ort oder werksseitig für eine getrennte Kanalisierung des Schmiermittels einrichten.

Optional – nachrüstbare Dichtungen und Zubehör

Zusätzliche Vorsatzdichtung

Die Dichtung **532 VR** bietet zusätzlichen Schutz vor Verschmutzung für die Lagerbaugruppe. Dieses zusätzliche Bauteil ist problemlos vor Ort nachrüstbar. Die benötigten Schrauben werden mitgeliefert. 532 VR besteht aus verschleißfestem Vito[®]. Diese Dichtung kann problemlos zusammen mit den übrigen Zubehörmodulen kombiniert werden, sodass Sie die Standarddichtungen einfach aufrüsten können. Der Einbau kann wahlweise vor Ort oder bereits werksseitig erfolgen.

Abstreifblech

Der **Metallabstreifer 532 ZZ** aus Edelstahl schützt die Dichtlippen gegen größere Schmutzpartikel oder Metallspäne. Größere Fremdkörper werden für einen zusätzlichen Schutz einfach beiseitegeschoben und die Dichtlippen somit geschont. Der Metallabstreifer kann problemlos zusammen mit übrigen Zubehörmodulen kombiniert werden, sodass Sie die Standarddichtung einfach aufrüsten können. Eine Nachrüstung ist ebenso problemlos möglich wie eine werksseitige Lieferung.

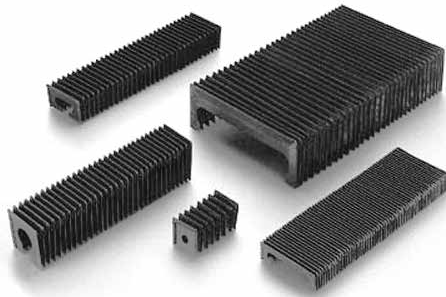

**Bestellangaben oder weitere
Dichtungs- und
Schmierzubehör siehe Seite 69– 70**

Ölbehälter-Schmiermodul

Das **Öl-Schmiermodul 532 OW** ist ein kostengünstiges, automatisches Selbstschmieresystem. Der integrierte Öl-Vorratsbehälter sorgt über längere Zeiträume für einen gleichmäßigen Schmiermittelauftrag auf die Rollenbahnen. Das Öl-Schmiermodul 532 OW macht einen Routinewartungsplan überflüssig: es sorgt dafür, dass das Schmiermittel an die erforderliche Stellen gelangt, lässt sich bei Bedarf nachfüllen und reicht für bis zu 5000 km Laufleistung.

Das Öl-Schmiermodul 532 OW kann problemlos zusammen mit den übrigen Dichtungsmodulen kombiniert werden, sodass Sie die Standarddichtungen einfach aufrüsten können. Der Einbau kann wahlweise vor Ort oder bereits werksseitig erfolgen.

Faltenbälge

Für alle Baugruppen sind **Standard-Faltenbälge** erhältlich. Die Faltenbälge schützen die Schiene über die gesamte Länge. Die Faltenbälge dienen als zusätzlicher Schutz gegen Schmutz, Staub und auslaufende Flüssigkeiten. Der Einbau ist unkompliziert und erfordert nur wenig Zeit. Eine Nachrüstung ist möglich, wenn die Enden der Schienen über eine Bohrung zur Befestigung der Schienenklemme 532 CR verfügen.

Faltenbälge sind in drei Ausführungen erhältlich:

- Typ B „Low Profile“ (flachbauend) mit Außenabmessungen, die nicht über den Schlitten ragen
- Typ C „High Compression“, besonders stark zusammendrückbar und robust
- Typ W „Walk - On“ (begehbar) für extrem raue Umgebungsbedingungen mit 90 kg Tragfähigkeit

Die Faltenbälge können problemlos zusammen mit den übrigen Zubehörmodulen kombiniert werden.

Hinweis: Zusätzliche Zubehörmodule bewirken zusätzlichen Widerstand an der Schlittenbaugruppe, was zu höherer Anlaufreibung und Stromaufnahme führt.

Zu berücksichtigender relativer Verschleißwiderstand

Typ	Relativer Verschleißwiderstand*
Standardschlitten	•
Viton®-Abstreifer (531 VR)	•••
Abstreifblech (531 ZZ)	•
Ölbehälter (531 OW)	••

* • = Gering / ••• = Hoch

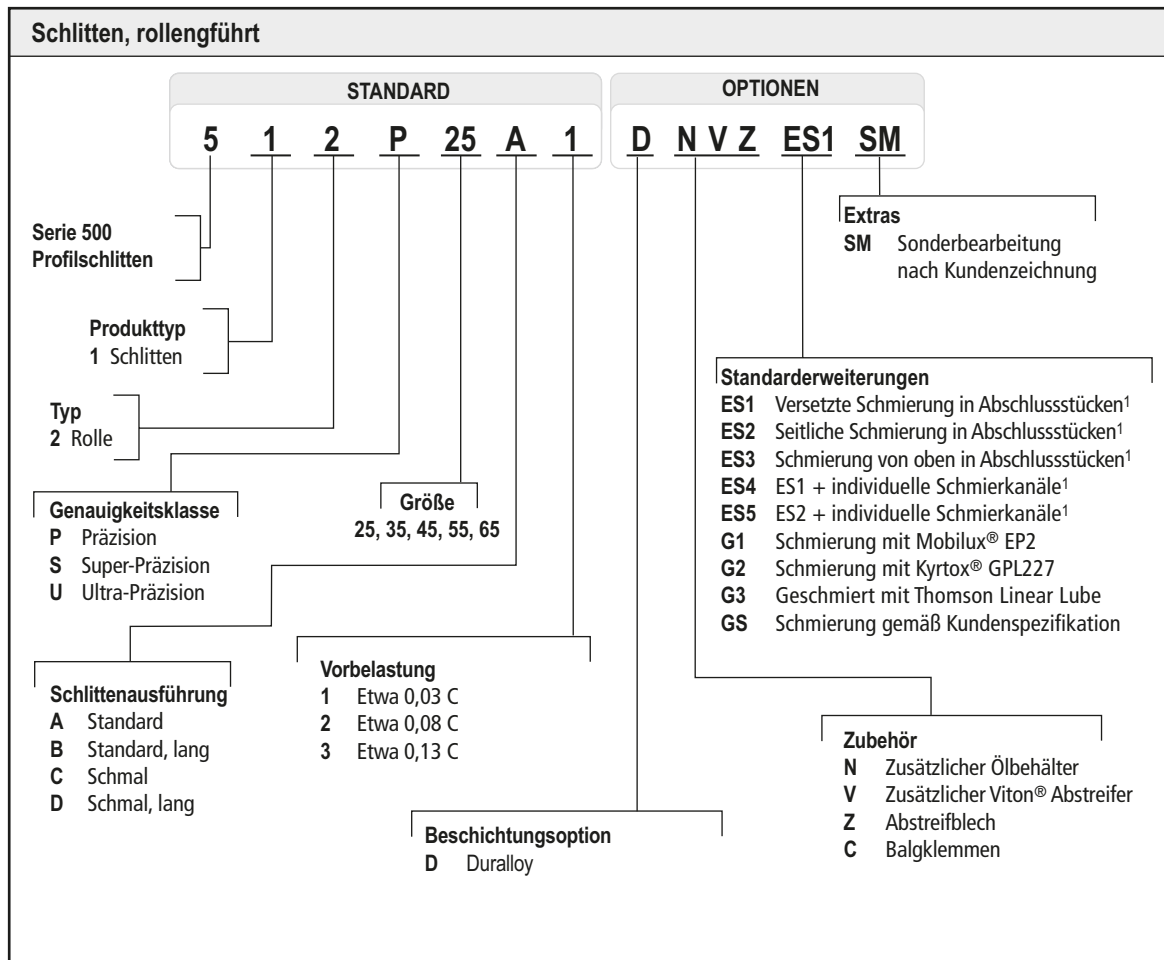

- Optionen ES1, ES2, ES4 und ES5 sind nur für Größe 35, 45, 55 und 65 verfügbar.
- Die kombinierten Zubehör-Teilenummern sind vom Schlitten-Abschlussstück ausgehend aufgeführt. Nicht alle Kombinationen sind verfügbar. Zur Verfügbarkeit bestimmter Kombinationen siehe Seite 60 oder wenden Sie sich an Thomson.
- Einige Bohrungs- und Schmier-Optionen sind möglicherweise nicht für aller Zubehörkombinationen geeignet (z.B. G1 und Öl-Schmiermodul „N“). Prüfen Sie vor Auswahl einer Bohrungs-Option mögliche Kollisionen mit dem gewählten Zubehör.
- Größe 100 auf Anfrage erhältlich. Weitere Informationen erhalten Sie von unserem Kundendienst.

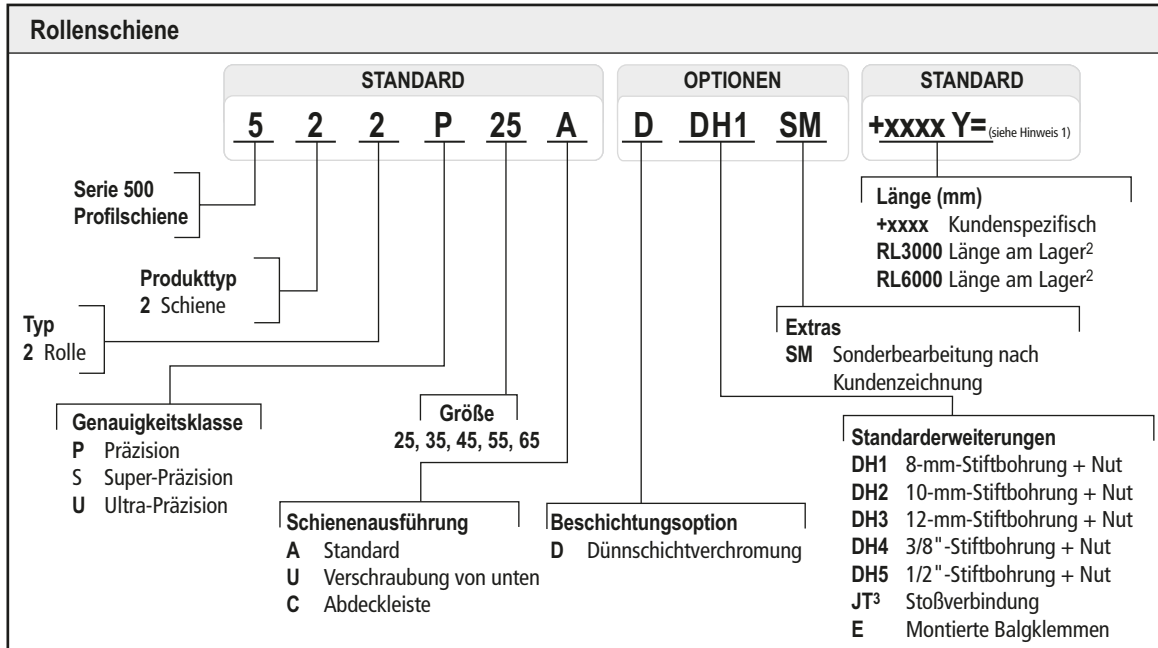

1. Y = Abstand zwischen Schienenende und Mitte ersten Montagebohrung; $Y_1=Y_2$, sofern nicht anders angegeben.
2. Schienenlängen ab Lager sind Herstellungslängen; die Gesamtlänge übersteigt ggf. die angegebene Länge und Y_1/Y_2 sind nicht identisch. Zum kundenseitigen Ablängen vorgesehen.

3. Eine kundenseitige Zeichnung muss bei Angebot und Bestellung vorliegen.

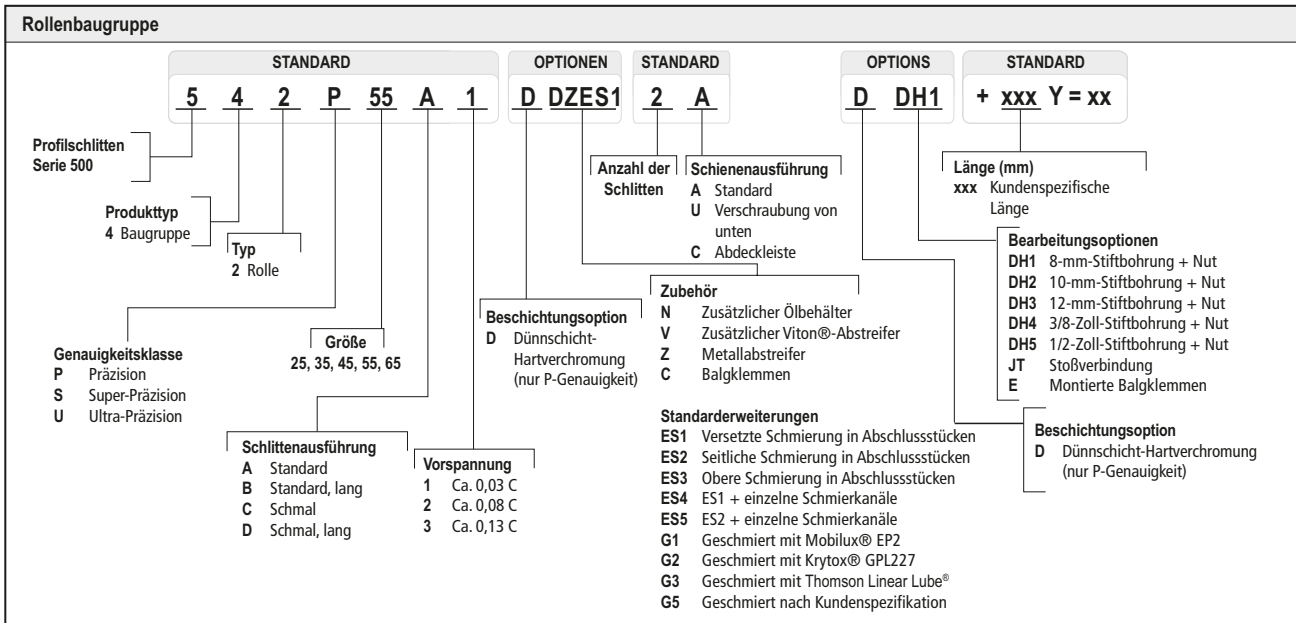

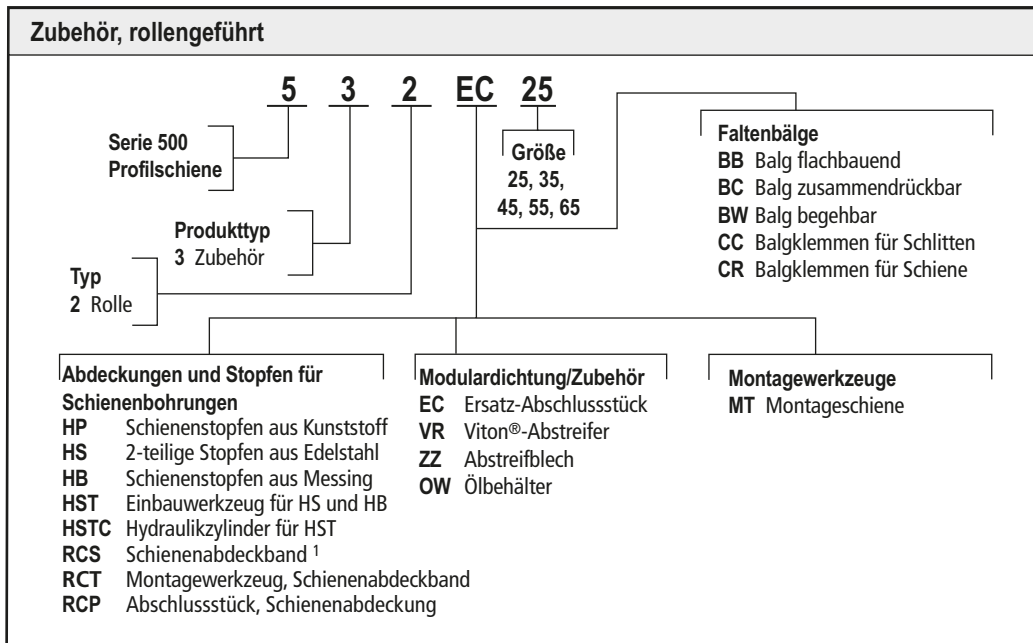

1. Für Faltenbälge und Schienen-Abdeckband muss die Länge bei der Bestellung angegeben werden (z.B. 532BB35+1000 mm). Zur Berechnung der Faltenbalg-Längen siehe Seite 154.

Serie 500 rollengeführt

512 Ausführung A und B

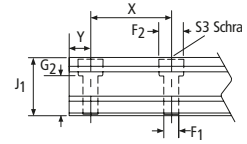
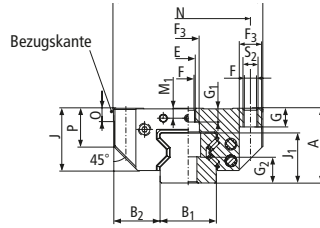
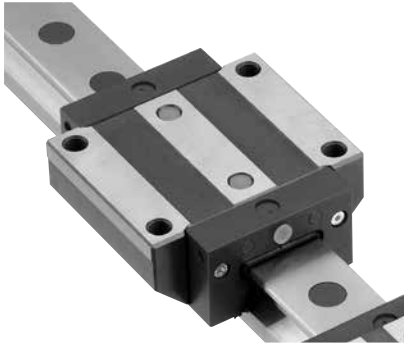

512 Ausführung A

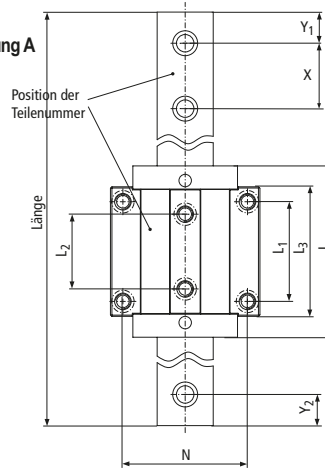

512 Ausführung B

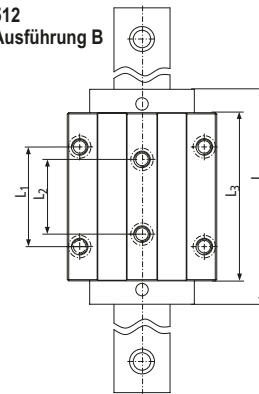

511 Ausführung A – Standard-Rollenschlitten

Größe	Abmessungen (mm)							Rolle																	
	A	B	B ₁ * ±0,05	B ₂	J	J ₁	L**	L ₁	L ₂	L ₃	X	N	S ₂	S ₃	F	F ₁	F ₂	F ₃	Ø	G	G ₁	G ₂	M ₁	O	P
25	36	70	23	23,5	29,5	24,5	81	45	40	60	30	57	M8	M6	6,8	7	11	11	3,2	9	6,5	13	5,5	7,5	17,5
35	48	100	34	33	40	32	109	62	52	80	40	82	M10	M8	8,5	9	15	15	4,5	12	10	15	7	8	23
45	60	120	45	37,5	50	40	137,5	80	60	104	52,5	100	M12	M12	10,5	14	20	18	5	15	11	21	8	10	30,5
55	70	140	53	43,5	57	48	163,5	95	70	120	60	116	M14	M14	12,5	16	24	20	6	18	13,5	26	9	12	34,5

512 Ausführung B – Standard-Rollenschlitten, lang

Größe	Abmessungen (mm)							Rolle																	
	A	B	B ₁ * ±0,05	B ₂	J	J ₁	L**	L ₁	L ₂	L ₃	X	N	S ₂	S ₃	F	F ₁	F ₂	F ₃	Ø	G	G ₁	G ₂	M ₁	O	P
25	36	70	23	23,5	29,5	24,5	103,4	45	40	79,4	30	57	M8	M6	6,8	7	11	11	3,2	9	6,5	13	5,5	7,5	17,5
35	48	100	34	33	40	32	136	62	52	103	40	82	M10	M8	8,5	9	15	15	4,5	12	10	15	7	8	23
45	60	120	45	37,5	50	40	172,5	80	60	135	52,5	100	M12	M12	10,5	14	20	18	5	15	11	21	8	10	30,5
55	70	140	53	43,5	57	48	205,5	95	70	162	60	116	M14	M14	12,5	16	24	20	6	18	13,5	26	9	12	34,5
65	90	170	63	53,5	76	58	251	110	82	201	75	142	M16	M16	14,5	18	26	25,5	7	23	19	32	13	15	51

* Standard-Toleranzen; niedrigere Toleranzen auf Anfrage erhältlich. Zusätzliche Informationen erhalten Sie vom Thomson Applikations-Engineering.

** Bei Verwendung zusätzlicher Dichtungs- oder Schmiermodule erhöht sich die Gesamtlänge L. Weitere Informationen auf Seite 69–70.

Die Schienenlänge ist bei Auftragserteilung anzugeben. $Y_1=Y_2$, sofern bei Auftragserteilung nicht anders angegeben.

Serie 500 rollengeführt

512 Ausführung A und B

Dynamische Nenn-Tragzahlen und Tragmomente

C = Dynamische Tragzahl

M_L = Dynamisches Nick- und Giermoment

M_Q = Dynamisches Rollmoment

Statische Nenn-Tragzahlen und Tragmomente

C_0 = Statische Tragzahl

M_{0L} = Statisches Nick- und Giermoment

M_{0Q} = Statisches Rollmoment

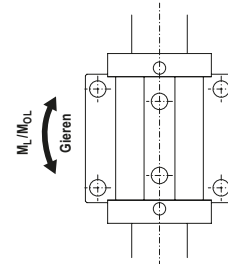
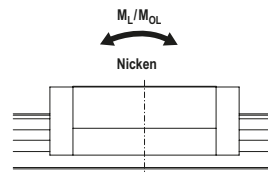
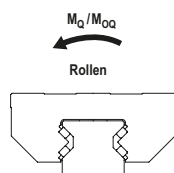
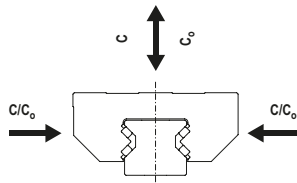

Größe & Ausf.	Tragzahlen		Tragmomente				Gewichte	
	C_0 (N)	C (N)	M_{0Q} (Nm)	M_Q (Nm)	M_{0L} (Nm)	M_L (Nm)	Schlitten (kg)	Schiene (kg/m)
25A	49800	27700	733	408	476	265	0,7	
25B	70300	39100	1035	576	936	521	0,9	3,4
35A	93400	52000	2008	1118	1189	662	1,6	
35B	128500	71500	2762	1537	2214	1232	2,2	6,5
45A	167500	93400	4621	2577	2790	1556	3,2	
45B	229500	127800	6333	3527	5161	2874	4,3	10,7
55A	237000	131900	7771	4325	6650	2637	5,0	
55B	324000	180500	10624	5919	8745	4872	6,8	15,2
65B	530000	295000	20912	11640	17930	9980	13,5	22,5

1. Die dynamische Nenn-Tragzahlen und Tragmomente gelten für 100 km Laufleistung. Beachten Sie beim Vergleich dieser Nennwerte mit denen anderer Lager, dass einige Hersteller bei der Tragzahl- und Tragmoment-Berechnung eine Laufleistung von 50 km zugrunde legen. Für einen genauen Vergleich mit Nennwerten, die auf 50 km Laufleistung basieren, müssen Sie die dynamischen Werte des entsprechenden Lagers durch 1,23 dividieren.

2. Bei den statischen Tragzahlen und Tragmomenten handelt es sich um die maximal zulässige Radial- und Momentbelastung, die auf das Lager wirken darf, wenn keine Bewegung zwischen Schlitten und Schiene stattfindet.

Vergleich der Lagerlaufleistung

$$L = (C/F)^3 \times 100 \text{ km}$$

wobei:

L = Laufleistung, km

C = Dynamische Tragzahl, N

F = wirkende dynamische Last, N

$$C_{\min} = F \left(\frac{L}{100} \right)^{1/3}$$

wobei:

C_{\min} = min. erforderliche, dynamische Nenntragzahl, N

F = wirkende dyn. Last, N

L = erforderl. Laufleistung, km

Betriebsparameter:

Max. Verfahrgeschw.: 3 m/s

Max. Beschleunigung: 50 m/s²

Temperatur: Min.: -40 °C

Max.: 80 °C

Max. Spitze: 120 °C kurzzeitig*

*ohne Faltenbalg

Serie 500 rollengeführt

512 Ausführung C und D

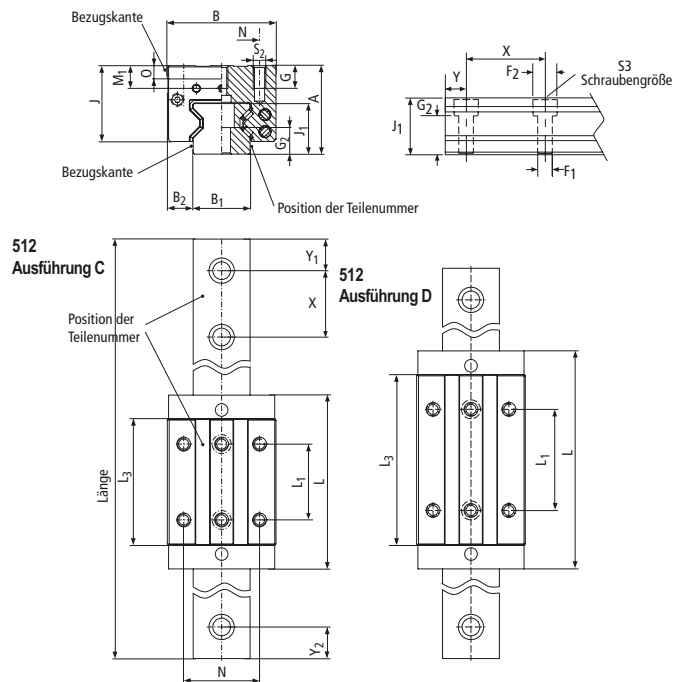

511 Ausführung C, Rollenschlitten schmal

Größe	Abmessungen (mm)							L**	L ₁	L ₃	X	N	S ₂	S ₃	F ₁	F ₂	Rolle				
	A	B	B ₁ * +0,05	B ₂	J	J ₁	Ø										G	G ₂	M ₁	O	
25	40	48	23	12,5	33,5	24,5	81	35	57	30	35	M6	M6	7	11	3,2	9	13	9,5	7,5	
35	55	70	34	18	47	32	109	50	76	40	50	M8	M8	9	15	4,5	12	15	14	8	
45	70	86	45	20,5	60	40	137,5	60	100	52,5	60	M10	M12	14	20	5	18	21	18	10	
55	80	100	53	23,5	67	48	163,5	75	120	60	75	M12	M14	16	24	6	19	26	19	12	

512 Ausführung D, Rollenschlitten schmal & lang

Größe	Abmessungen (mm)							L**	L ₁	L ₃	X	N	S ₂	S ₃	F ₁	F ₂	Rolle				
	A	B	B ₁ * +0,05	B ₂	J	J ₁	Ø										G	G ₂	M ₁	O	
25	40	48	23	12,5	33,5	24,5	103,4	50	79,4	30	35	M6	M6	7	11	3,2	9	13	9,5	7,5	
35	55	70	34	18	47	32	136	72	103	40	50	M8	M8	9	15	4,5	12	15	14	8	
45	70	86	45	20,5	60	40	172,5	80	135	52,5	60	M10	M12	14	20	5	18	21	18	10	
55	80	100	53	23,5	67	48	205,5	95	162	60	75	M12	M14	16	24	6	19	26	19	12	
65	90	126	63	31,5	76	58	251	120	201	75	76	M16	M16	18	26	7	20	32	13	15	

* Standard-Toleranzen; niedrigere Toleranzen auf Anfrage erhältlich. Zusätzliche Informationen erhalten Sie vom Thomson Applikations-Engineering.

** Bei Verwendung zusätzlicher Dichtungs- oder Schmiermodule erhöht sich die Gesamtlänge L. Weitere Informationen auf Seite 69–70.

Die Schienenlänge ist bei Auftragserteilung anzugeben. $Y_1 = Y_2$, sofern bei Auftragserteilung nicht anders angegeben.

Serie 500 rollengeführt

512 Ausführung C und D

Dynamische Nenn-Tragzahlen und Tragmomente

C = Dynamische Tragzahl
M_L = Dynamisches Nick und Giermoment
M₀ = Dynamisches Rollmoment

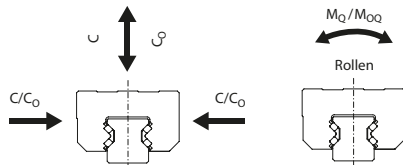

Statische Nenn-Tragzahlen und Tragmomente

C₀ = Statische Tragzahl
M_{0L} = Statisches Nick und Giermoment
M₀₀ = Statisches Rollmoment

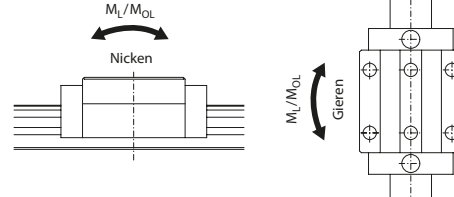

Größe & Ausf.	Tragzahlen		Tragmomente				Gewichte	
	C ₀ (N)	C (N)	M ₀₀ (Nm)	M ₀ (Nm)	M _{0L} (Nm)	M _L (Nm)	Schlitten (kg)	Schiene (kg/m)
25C	49800	27700	733	408	476	265	0,6	
25D	70300	39100	1035	576	936	521	0,7	3,4
35C	93400	52000	2008	1118	1189	662	1,5	
35D	128500	71500	2762	1537	2214	1232	2,0	6,5
45C	167500	93400	4621	2577	2790	1556	3,0	
45D	229500	127800	6333	3527	5161	2874	4,0	10,7
55C	237000	131900	7771	4325	4738	2637	4,5	
55D	324000	180500	10624	5919	8745	4872	6,1	15,2
65D	530000	295000	20912	11640	17930	9980	10,4	22,5

- Die dynamische Nenn-Tragzahlen und Tragmomente gelten für 100 km Laufleistung. Beachten Sie beim Vergleich dieser Nennwerte mit denen anderer Lager, einige Hersteller bei der Tragzahl- und Tragmoment-Berechnung eine Laufleistung von 50 km zugrunde legen. Für einen genauen Vergleich mit Nennwerten, die auf 50 km Laufleistung basieren, müssen Sie die dynamischen Werte des entsprechenden Lagers durch 1,23 dividieren.
- Bei den statischen Tragzahlen und Tragmomenten handelt es sich um die maximal zulässige Radial- und Momentbelastung, die auf das Lager wirken darf, wenn keine Bewegung zwischen Schlitten und Schiene stattfindet.

Vergleich der Lagerlaufleistung

$$L = (C/F)^3 \times 100 \text{ km}$$

Wobei:

L = Laufleistung, km

C = Dynamische Tragzahl, N

F = wirkende dynamische Last, N

$$C_{\min} = F \left(\frac{L}{100} \right)^{1/3}$$

Wobei:

C_{min} = min. erforderliche, dynamische Nenntragzahl, N

F = wirkende dyn. Last, N

L = erforderl. Laufleistung, km

Betriebsparameter:

Max. Verfahrgeschw.: 3 m/s

Max. Beschleunigung: 50 m/s²

Temperatur: Min.: -40 °C

Max.: 80 °C

Max. Spitze: 120 °C kurzzeitig*

*ohne Faltenbalg

Schienen-Modifikationen

Die Schienen sind mit Stift-, Radial- und Längsbohrungen erhältlich. Wenn Sie uns eine Zeichnung Ihre Anforderungen übermitteln, unterbreitet Ihnen unser Team ein Angebot.

Maximale Länge eines Schienensegments

Größe (mm)	25	35	45	55	
Maximale Länge	6000 mm				

Erweiterte Standardlängen

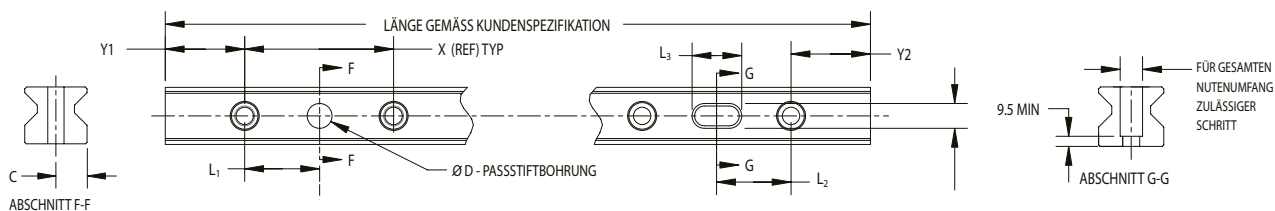

Option	Größe	D <small>+0,013 -0</small>	L ₁ <small>±0,12</small>	L ₂ <small>±0,40</small>	L ₃ <small>+1,5 -0</small>	C <small>±0,05</small>
DH1	25	8	15	15	12	11,5
	35		20	20		17
	45		30	30		22,5
	55					26,5
	65					31,5
DH2	25	--	--	--	--	--
	35	10	20	20	15	17
	45		30	30		22,5
	55					26,5
	65					31,5
DH3	25		--	--		--
	35	12	30	30	18	22,5
	45					26,5
	55					31,5
	65					
DH4	25	--	--	--	--	--
	35	3/8"	0,787"	0,787"	0,550"	0,669"
	45		1,181"	1,181"		0,886"
	55					1,043"
	65					1,240"
DH5	25		--	--		--
	35	1/2"	1,181"	1,181"	0,750"	0,886"
	45					1,043"
	55					1,240"
	65					

Alle Abmessungen in mm sofern nicht anders angegeben.
Y₁ = Y₂, sofern nicht anders angegeben.

Schiene 522 Typ U von unten verschraubbar

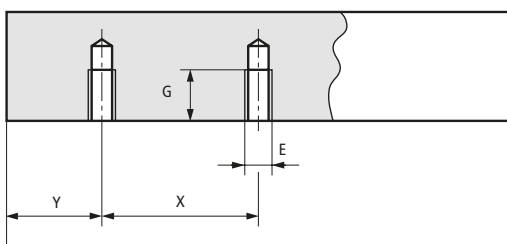

Größe	X	E	G (mm)	Gewicht (kg/m)
25	30	M6	12	3,4
35	40	M8	15	6,5
45	52,5	M12	19	10,7
55	60	M14	22	15,2
65	75	M16	25	22,5

Y₁ = Y₂ sofern nicht anders bestellt.

Variable Schmierbohrungen

Der Standardschlitten verfügt über eine mittig angeordnete Schmierbohrung. Das Schlitten-Abschlussstück hat mehrere optionale Schmierbohrungen und -kanäle; die mittig angeordnete Bohrung ist standardmäßig verschlossen. Diese Optionen können sowohl vor Ort angepasst als auch werksseitig bestellt werden (nicht verfügbar für Größe 25).

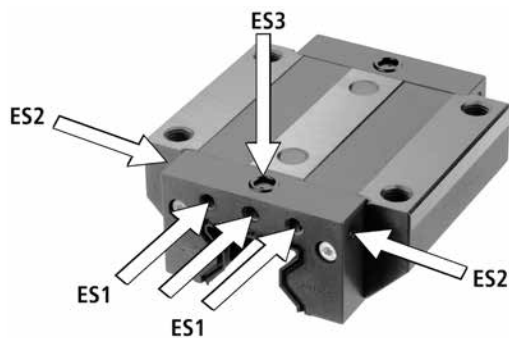

Option	Bohrung	Schmierkanal
ES 1 ²	Seitl. versetzt - beidseitig - alle vier	Standardkanal
ES 2	An der Seite - beidseitig - alle vier	Standardkanal
ES 3 ¹	Oben	Standardkanal
ES 4 ²	Seitl. versetzt - beidseitig - alle vier	Einzelne Kanäle
ES 5	Seitl. versetzt - beidseitig - alle vier	Einzelne Kanäle

1. Damit kein Fett oder Öl austreten kann, ist für den korrekten Abdichtung der Passflächen ein O-Ring oder Adapter erforderlich. Ein Ring ist im Lieferumfang dieser Option enthalten. Der Adapter ist für die Schlittenausführungen C und D vorgesehen. Die Schmieroptionen sind nur für die Größen 35, 45, 55 und 65 verfügbar.
2. Diese Option ist nicht mit weiteren Zubehörmodulen kombinierbar.
3. Bei den Optionen ES2 und ES3 ist die Standardbohrung mit einem Gewindestift verschlossen.
4. Die Öffnungen an Seite und Oberseite sind feste Stopfen. Bei Änderungen vor Ort müssen die Öffnungen aufgestochen werden.

Schmierbohrungs-Positionen. Abschlussstück-Vorderseite über der Schiene

Größe	Ausf.	M ₁	M ₂	M ₄	M ₃	D ₁	D ₂
25	A	5,5	--	--	--	M6	--
	B	5,5	--	--	--	M6	--
	C	9,5	--	--	--	M6	--
	D	9,5	--	--	--	M6	--
35	A	7	32	6,5	7	M6	M6
	B	7	32	6,5	7	M6	M6
	C	14	32	6,5	14	M6	M6
	D	14	32	6,5	14	M6	M6
45	A	8	40	7,5	8	M6	M6
	B	8	40	7,5	8	M6	M6
	C	18	40	7,5	18	M6	M6
	D	18	40	7,5	18	M6	M6
55	A	9	50	8,5	9	M6	M6
	B	9	50	8,5	9	M6	M6
	C	19	50	8,5	19	M6	M6
	D	19	50	8,5	19	M6	M6
65	B	13	64	12,5	13	M6	M6
	D	13	64	12,5	13	M6	M6

Alle Abmessungen in mm.

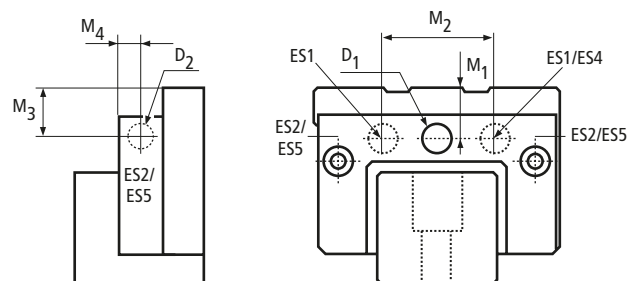

1. D1 und D2 sind Gewindebohrungen im Abschlussstück, um die Dichtigkeit und Dauerhaftigkeit der Verbindung zu gewährleisten.
2. Den Schlitten ist ein Schmiernippel lose beigefügt (Nippel 530LN). Weitere Informationen siehe Seite 75.

Variable Schmierbohrungen (Fortsetzg.)

Schmierbohrungs-Positionen. Schmierbohrung oben. ES3

Größe	Ausf.	C7	D1	D2	D3	D4	Adapter ¹
25	A	12,0	6,75	10	1,78	6	--
	B	23,2					--
	C	17,0					532ES3ADP25
	D	20,7					532ES3ADP25
35	A	14,0	6,75	10	1,78	6	--
	B	27,5					--
	C	20,0					532ES3ADP35
	D	22,5					532ES3ADP35
45	A	17,0	6,75	10	1,78	6	--
	B	34,5					--
	C	27,0					532ES3ADP45/55
	D	34,5					532ES3ADP45/55
55	A	21,5	6,75	10	1,78	6	--
	B	42,5					--
	C	31,5					532ES3ADP45/55
	D	42,5					532ES3ADP45/55
65	B	54,0	6,5	10	2	6	--
	D	49,0					--

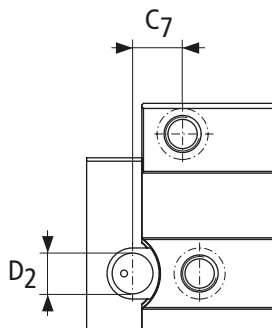

D1 = Innendurchmesser, O-Ring
D2 = Durchmesser, Senkbohrung
D3 = Dicke, O-Ring
D4 = Max. Durchmesser der Schmierbohrung von oben

Alle Abmessungen in mm.

1. Bei Option ES3 wird ein Adapter mitgeliefert.

Schmierfett

Die Standardschlitten werden mit Rostschutzöl ausgeliefert, um beim Versand und bei der Lagerung eine Korrosion der Rollen zu vermeiden. Die Schlitten sind serienmäßig mit folgenden Schmiermitteln erhältlich.

Option	Typ	Hinweise	Viskosität	Temperaturbereich
G1	Mobilux [®] EP2	NLG12-Allzweckfett	160cSt @40 °C	-20 °C bis 130 °C
G2	Krytox [®] GPL227	Hochtemperatur NLGI 2	440cSt @40 °C	-30 °C bis 288 °C
G3	Thomson LinearLube	Lebensmittelg. NLGI2-Fett	350 cSt @40 °C	-54 °C bis 230 °C
GS	Kundenspezifisches Schmiermittel			

Weitere Schmiermittel auf Anfrage; bitte wenden Sie sich an die Applikationsingenieure von Thomson.

Dünnschicht-Verchromung

Schienen und Schlitten sind mit einer Dünnschicht-Verchromung in einer Stärke von 2 bis 4 µm erhältlich. Aufgrund der Schichtstärke im Vergleich zu den Toleranzbereichen der verschiedenen Genauigkeitsklassen ist die Verchromung nur in der Klasse Präzision bis 3 m Länge als durchgehende Schiene erhältlich; größere Längen erfordern Stoßverbindungen.

Schlittenauswahl mit Dünnschicht-Chrom

Typ	Ausf.	Größe	Genauigkeit	Vorspannung			Passende Schiene, Standardausführung	Max. Länge einer durchgehenden Schiene (mm)
				0,03C	0,08C	0,13C		
512	A	25	P	512P25A1D	512P25A2D	512P25A3D	522P25AD	3000
		35	P	512P35A1D	512P35A2D	512P35A3D	522P35AD	3000
		45	P	512P45A1D	512P45A2D	512P45A3D	522P45AD	3000
		55	P	512P55A1D	512P55A2D	512P55A3D	522P55AD	3000
	B	25	P	512P25B1D	512P25B2D	512P25B3D	522P25AD	3000
		35	P	512P35B1D	512P35B2D	512P35B3D	522P35AD	3000
		45	P	512P45B1D	512P45B2D	512P45B3D	522P45AD	3000
		55	P	512P55B1D	512P55B2D	512P55B3D	522P55AD	3000
		65	P	512P65B1D	512P65B2D	512P65B3D	522P65AD	3000
	C	25	P	512P25C1D	512P25C2D	512P25C3D	522P25AD	3000
		35	P	512P35C1D	512P35C2D	512P35C3D	522P35AD	3000
		45	P	512P45C1D	512P45C2D	512P45C3D	522P45AD	3000
		55	P	512P55C1D	512P55C2D	512P55C3D	522P55AD	3000
	D	25	P	512P25D1D	512P25D2D	512P25D3D	522P25AD	3000
		35	P	512P35D1D	512P35D2D	512P35D3D	522P35AD	3000
		45	P	512P45D1D	512P45D2D	512P45D3D	522P45AD	3000
		55	P	512P55D1D	512P55D2D	512P55D3D	522P55AD	3000
		65	P	512P65D1D	512P65D2D	512P65D3D	522P65AD	3000

Hinweis: Verchromte Schlitten und Schienen sind zur kombinierten Nutzung vorgesehen. Wird ein nicht-verchromter Schlitten auf einer verchromten Schiene eingesetzt, erhöht sich die Vorspannung des Schlittens um etwa eine Klasse.

Wird ein verchromter Schlitten auf einer nicht-verchromten Schiene eingesetzt, verringert sich die Vorspannung um etwa eine Klasse. Grund dafür ist die Dicke der Beschichtung.

Zubehörmul-Kombinationen und Schraubengröße

Option	Bezeichnung	Größe				
		25	35	45	55	65
N ³	Ölbehälter	Tief/Innensechskantschraube M4x30	Tief/Innensechskantschraube M4x35	Tief/Innensechskantschraube M5x45	Tief/Innensechskantschraube M6x45	Tief/Innensechskantschraube M6x55
W ³	Gummiabstreifer	Tief/Innensechskantschraube M4x25	Tief/Innensechskantschraube M4x30	Tief/Innensechskantschraube M5x35	Tief/Innensechskantschraube M6x35	Tief/Innensechskantschraube M6x40
V ³	Viton-Abstreifer	Tief/Innensechskantschraube M4x25	Tief/Innensechskantschraube M4x30	Tief/Innensechskantschraube M5x35	Tief/Innensechskantschraube M6x35	Tief/Innensechskantschraube M6x40
Z ³	Abstreifblech	Tief/Innensechskantschraube M4x20	Tief/Innensechskantschraube M4x25	Tief/Innensechskantschraube M5x30	Tief/Innensechskantschraube M6x35	Tief/Innensechskantschraube M6x35
C ³	Balgklemmen	flach/Innensechskantschraube M4x20	flach/Innensechskantschraube M4x25	flach/Innensechskantschraube M5x25	flach/Innensechskantschraube M6x30	flach/Innensechskantschraube M6x35
NV	Ölbehälter + Abstreifer	Tief/Innensechskantschraube M4x40	Tief/Innensechskantschraube M4x45	Tief/Innensechskantschraube M5x50	Tief/Innensechskantschraube M6x55	Tief/Innensechskantschraube M6x65
NVZ	Ölbehälter, Abstreifer + Abstreifblech	Tief/Innensechskantschraube M4x40	Tief/Innensechskantschraube M4x45	Tief/Innensechskantschraube M5x55	Tief/Innensechskantschraube M6x60	Tief/Innensechskantschraube M6x65
NVC	Ölbehälter, Abstreifer + Balgklemme	flach/Innensechskantschraube M4x40	flach/Innensechskantschraube M4x45	flach/Innensechskantschraube M5x50	flach/Innensechskantschraube M6x55	flach/Innensechskantschraube M6x65
NVZC	Ölbehälter, Abstreifer, Abstreifblech + Balgklemme	flach/Innensechskantschraube M4x40	flach/Innensechskantschraube M4x50	flach/Innensechskantschraube M5x55	flach/Innensechskantschraube M6x60	flach/Innensechskantschraube M6x65
NZ	Ölbehälter + Abstreifblech	Tief/Innensechskantschraube M4x35	Tief/Innensechskantschraube M4x40	Tief/Innensechskantschraube M5x50	Tief/Innensechskantschraube M6x55	Tief/Innensechskantschraube M6x60
NZC	Ölbehälter, Abstreifblech + Balgklemmen	flach/Innensechskantschraube M4x35	flach/Innensechskantschraube M4x40	flach/Innensechskantschraube M5x50	flach/Innensechskantschraube M6x55	flach/Innensechskantschraube M6x60
NC	Ölbehälter + Balgklemmen	flach/Innensechskantschraube M4x35	flach/Innensechskantschraube M4x40	flach/Innensechskantschraube M5x50	flach/Innensechskantschraube M6x55	flach/Innensechskantschraube M6x60
WC	Abstreifer + Balgklemmen	flach/Innensechskantschraube M4x25	flach/Innensechskantschraube M4x30	flach/Innensechskantschraube M5x30	flach/Innensechskantschraube M6x35	flach/Innensechskantschraube M6x40
VZ	Abstreifer + Abstreifblech	Tief/Innensechskantschraube M4x25	Tief/Innensechskantschraube M4x30	Tief/Innensechskantschraube M5x35	Tief/Innensechskantschraube M6x35	Tief/Innensechskantschraube M6x40
VZC	Abstreifer, Abstreifblech + Balgklemme	flach/Innensechskantschraube M4x25	flach/Innensechskantschraube M4x30	flach/Innensechskantschraube M5x35	flach/Innensechskantschraube M6x35	flach/Innensechskantschraube M6x40
VZ	Viton-Abstreifer + Abstreifblech	Tief/Innensechskantschraube M4x25	Tief/Innensechskantschraube M4x30	Tief/Innensechskantschraube M5x35	Tief/Innensechskantschraube M6x35	Tief/Innensechskantschraube M6x40
ZC	Abstreifblech + Balgklemme	flach/Innensechskantschraube M4x20	flach/Innensechskantschraube M4x25	flach/Innensechskantschraube M5x25	flach/Innensechskantschraube M6x30	flach/Innensechskantschraube M6x35

1. Alle Schrauben mit Standardgewinde.

2. Für nicht aufgeführte Optionen wenden Sie sich bitte zur technischen Klärung an den Support.

3. Jedes Zubehörmul wird zur Montage am Standard-Abschlussstück mit den passenden Schrauben geliefert, jedoch nicht mit Schrauben für Zubehör-Kombinationen.

Dichtungs- und Schmierzubehör

Zusätzlicher Abstreifer 532VR – Viton®-Abstreifer



Größe	Viton® Teilenummer	L1 (mm)	L2 (mm)	Gew. (kg)
25	532VR25	7	4	0,005
35	532VR35	7	4	0,012
45	532VR45	7	4	0,024
55	532VR55	7	4	0,029
65	532VR65	7	4	0,040

L1 = Abstreifer-Stärke, L2 = max. Schrauben-Überstand

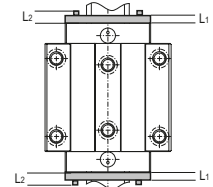

Serie 500
rollengeführt

Abstreifblech 532 ZZ



Größe	Teilenummer	L1 (mm)	L2 (mm)	Gewicht (kg)
25	532ZZ25	1,5	4	0,011
35	532ZZ35	1,5	4	0,022
45	532ZZ45	1,5	4	0,034
55	532ZZ55	1,5	4	0,044
65	532ZZ65	1,5	4	0,078

L1 = Abstreifblech-Stärke, L2= max. Schrauben-Überstand

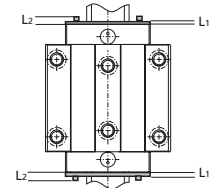

Ölbehälter-Schmiermodul 532 OW



Größe	Schmierplatte	L1 (mm)	Gewicht (kg)
25	532OW25	12.7	0,013
35	532OW35	16.7	0,032
45	532OW45	19	0,056
55	532OW55	22	0,103
65	532OW65	25.2	0,179

L1 = Stärke der Schmierplatte, Schraubenköpfe sind in Platte versenkt

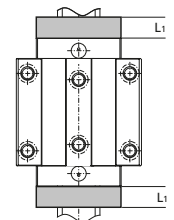

Bei der Kombination mehrerer Platten müssen Sie die Dicke der Platten hinzurechnen, um zur exakten Gesamt-Schlittenlänge zu gelangen.

Beispiel:
Schlitten 512, Größe 45 mit Dichtungsmodulen 532 OW und 532 VR an beiden Enden:

Schlittenlänge (L)	= 137,5
532 OW L1 x 2	= 19 x 2
532 WR L1 x 2	= 7 x 2
532 VR L2 x 2	= 4 x 2
Gesamtlänge	= 193,5 mm

Schlitten 511, Größe 45 mit Dichtungsmodulen 531OW und 531WR an beiden Enden und Dichtungsmodul 531VR an einem:

Schlittenlänge (L)	= 109
532 OW L1 x 2	= 16,7 x 2
532 VR L1 x 1	= 7 x 1
532 VR L2 x 1	= 4 x 1
Gesamtlänge	= 153,4 mm

Jedes Zubehörmodul wird zur Montage am Abschlussstück mit den passenden Schrauben geliefert. Bei kombinierten Dichtungsmodulen werden evtl. längere Schrauben benötigt. Die nachfolgenden Größen sind ab Lager erhältlich.

Abmessungen der Faltenbälge

Faltenbälge sind in drei Ausführungen erhältlich:

532 BB „Low Profile“ (flachbauend) mit Außenabmessungen, die nicht über den Schlitten herausragen; gefertigt aus PU-beschichtetem Polyester, max. Umgebungstemperatur: 80 °C.

532 BC „High Compression“ aus funkenfestem mit Teflon® beschichtetem Fiberglas, lässt sich stärker zusammendrücken; die maximale Umgebungstemperatur übersteigt maximalen Spitzentemperaturen der Lager.

532 BW „Walk On“ (begehbar) kommt mit extrem rauen Umgebungsbedingungen zurecht, einschließlich Schweiß- und Schleifarbeiten – mit 90 kg Tragfähigkeit.

Die Faltenbälge können problemlos zusammen mit den übrigen Zubehörmodulen kombiniert werden, sodass Sie die Standarddichtung einfach aufrüsten können. Der Einbau ist unkompliziert und erfordert nur wenig Zeit. Eine Nachrüstung ist möglich. Zur Befestigung der Adapterplatte 532 CR für die Faltenbalg-Klammern sind an den Schienen-Enden Bohrungen vorzusehen. Der Einbau kann wahlweise vor Ort oder bereits werksseitig erfolgen.

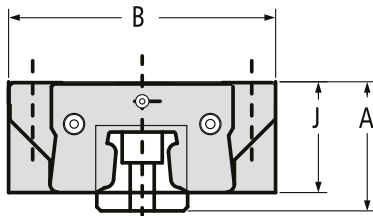

532 BB „Low Profile“-Faltenbalg

Größe	Teilenr.	B	J	A	CR
25	532 BB25	47	30,5	36	0,17
35	532 BB35	70	41,3	47,5	0,15
45	532 BB45	81	51	59	0,15
55	532 BB55	99	58	69	0,10
65	532 BB65	109	65	79	0,10

Geben Sie die auseinandergezogene Länge in der Bestellung an – zur Berechnung siehe Seite 154.

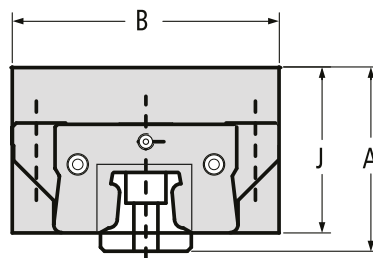

532 BC „High Compression“-Faltenbalg

Größe	Teilenr.	B	J	A	CR
25	532 BC25	67	40,5	46	0,10
35	532 BC35	90	51,3	57,5	0,07
45	532 BC45	101	61	69	0,07
55	532 BC55	119	68	79	0,06
65	532 BC65	129	75	89	0,06

Geben Sie die auseinandergezogene Länge in der Bestellung an – zur Berechnung siehe Seite 154.

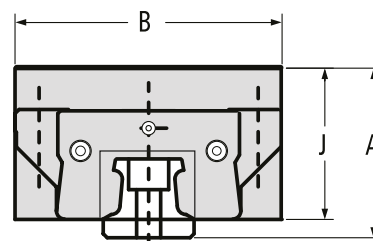

532 BW „Walk On“-Faltenbalg

Größe	Teilenr.	B	J	A	CR
25	532 BW25	57	35,5	41	0,19
35	532 BW35	77	42	48,2	0,19
45	532 BW45	101	53	61	0,15
55	532 BW55	111	58	69	0,15
65	532 BW65	119	70	84	0,15

Geben Sie die auseinandergezogene Länge in der Bestellung an – zur Berechnung siehe Seite 154.

Adapterplatten für Faltenbalgklammern

532 CC Adapterplatte für Schlitten-Faltenbalgklammern

Die Adapterplatte 532 CC für Schlitten-Faltenbalgklammern dient zur Befestigung des Faltenbalgs am Schlitten. Die Adapterplatte ist aus Stahl gefertigt.

Größe	Teilenr.
25	532 CC25
35	532 CC35
45	532 CC45
55	532 CC55
65	532 CC65

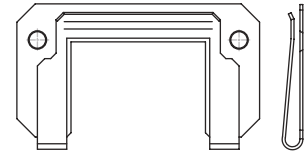

532 CR Adapterplatte für Schienen-Faltenbalgklammern

Die Adapterplatte 532 CR für Schienen-Faltenbalgklammern dient zur Befestigung des Faltenbalgs an der Schiene. Die Montagebohrungen an den Schienen-Enden können nachträglich oder werksseitig vorgenommen werden. Die Adapterplatte ist aus Stahl gefertigt.

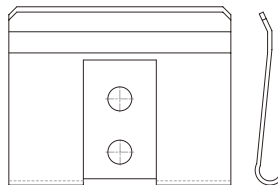

Größe	Teilenr.	Angaben zur Schienenbearbeitung					Schraube ¹				MinY ²
		A	B	C	Tiefe Min	Tiefe Max	Größe	Steigung	Länge	Typ	
25	532 CR25	7,24	10	11,50	7,7	9,70	M4	0,70	10,00	Linsen- kopf- schraube	12
35	532 CR35	11,00		17,00							20
45	532 CR45	15,01		22,50							22
55	532 CR55	18,01		26,50							24
65	532 CR65	24,00		31,50							28

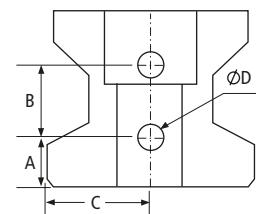

Alle Abmessungen in mm.

1. Jede Schienen-Faltenbalgklammer wird mit zwei Schrauben geliefert.
2. Das Maß MinY verhindert das Bohren durch eine Schienen-Montagebohrung.

Serie 500, rollengeführt – Informationen



Werkzeug & Zubehör zur Wartung und Montage: 532 MT – Montageschiene

Die Montageschiene wird für den Abbau des Schlittens von der Schiene und den anschließenden ordnungsgemäßen Wiedereinbau benötigt. Es wird empfohlen, den Schlitten auf der Montageschiene zu belassen, wenn er entfernt wird, um die Rollenführungen vor Verschmutzung zu schützen. Die Montageschiene ist aus Kunststoff gefertigt.

Größe	Standardschiene Teilenummer	Länge (mm)	Gewicht (kg)
25	532 MT25	145	0,062
35	532 MT35	185	0,152
45	532 MT45	230	0,317
55	532 MT55	265	0,525
65	532 MT65	320	0,914

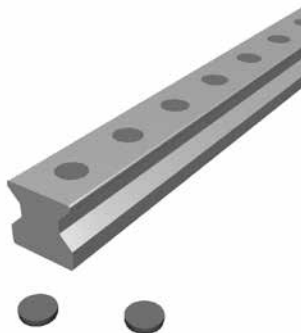

Standard-Schienenstopfen und Abdeckband

HP – Kunststoffstopfen

Größe	Teilenummer	Anz./Packung	Gewicht (kg)
25	532 HP25	25	0,007
35	532 HP35	25	0,014
45	532 HP45	25	0,025
55	532 HP55	25	0,047
65	532 HP65	25	0,053



HB – Messingstopfen

Größe	Teilenummer	Anz./Packung	Gewicht (kg)
25	532 HB 25	1	0,002
35	532 HB 35	1	0,005
45	532 HB 45	1	0,008
55	532 HB 55	1	0,011
65	532 HB 65	1	0,013



HS – Zweiteilige Edelstahlstopfen

Größe	Teilenummer	Anz./Packung	Gewicht (kg)
25	532 HS 25	1 Satz	0,003
35	532 HS 35	1 Satz	0,008
45	532 HS 45	1 Satz	0,012
55	532 HS 55	1 Satz	0,019
65	532 HS 65	1 Satz	0,026

HST – Einsetzwerkzeug für Edelstahl und Messingstopfen

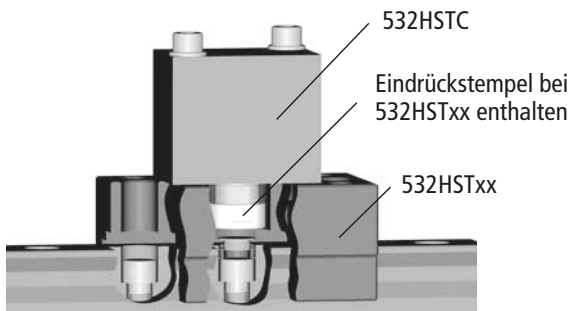

Gleitblock mit Eindrückstempel	Gewicht (kg)
532 HST 25 für Schienengröße 25	2,0
532 HST 35 für Schienengröße 35	3,5
532 HST 45 für Schienengröße 45	3,9
532 HST 55 für Schienengröße 55	5,4
532 HST 65 für Schienengröße 65	6,5
Hydraulikzylinder (für alle Größen)	Gewicht (kg)
532 HSTC ¹	0,53

1. Hydraulikanschluss 1/4"-18 NPT, max. Druck 120x103 hPa (120 bar).

Optionale Schiene Serie 500 mit Edelstahl-Abdeckband

Größe	Abdeckband-Endkappen	Montage-werkzeug	Ersatz-Endkappen	Standard-Abdeckbandschiene	Abdeckband-Breite (mm)	Max. Einzelstücklänge (mm)
	Teilenummer ¹	Teilenummer	Teilenummer ²	Teilenummer ³		
25	532RCS25	532RCT25	532RCP25	522P25C	15	6000
35	532RCS35	532RCT35	532RCP35	522P35C	19	6000
45	532RCS45	532RCT45	532RCP45	522P45C	25	6000
55	532RCS55	532RCT55	532RCP55	522P55C	28,5	6000
65	532RCS65	532RCT65	532RCP65	522P65C	32	6000

- Geben Sie bei der Bestellung die gewünschte Länge der Schiene an. Das gelieferte Teil ist 2 bis 3,5 mm länger, um die Endkappen anbringen zu können.
- Mit jeder 532RCS werden zwei Endkappen mitgeliefert.
- Genauigkeitsgrad P als Beispiel gezeigt, Genauigkeitsgrade S und U sind erhältlich.
- Das Abdeckband sollte nicht häufiger als dreimal angebracht werden.

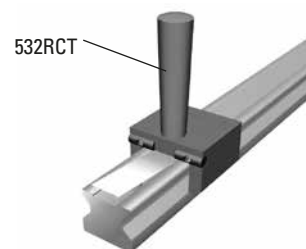
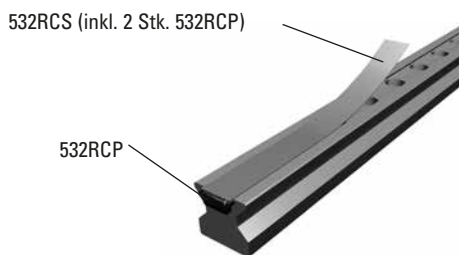

Schmieranschlüsse

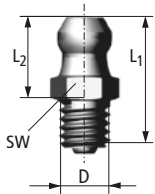

530LN
Hydraulikschmiernippel, gerade.
530BF6 = 2,5 mm / 530BF8 = 4 mm

D	L ₁	L ₂	SW
M6	16	10,5	7

* Anmerkung: In jedem Schlitten ist 1 Stk. enthalten

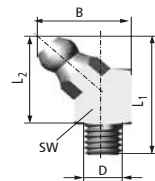

530LN45
Hydraulikschmiernippel,
45°-Winkel

D	L ₁	L ₂	B	SW
M6	21	15,5	15	9

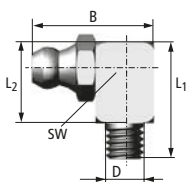

530LN90
Hydraulikschmiernippel,
90°-Winkel

D	L ₁	L ₂	B	SW
M6	18	12,5	19	9

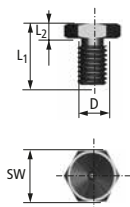

530LF3
Trichterförmiger Schmiernippel M3

D	L ₁	L ₂	SW
M3	6,6	1,6	5

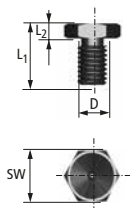

530LF6
Trichterförmiger Schmiernippel M6

D	L ₁	L ₂	SW
M6	9,5	3	7



530LG
Fettpresse für trichterförmigen
Schmiernippel M3

L ₁	L ₂	ØD ₁	ØD ₂
210	55	34	5,5

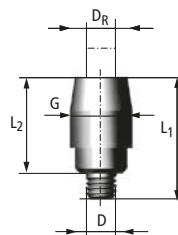

530LA3
Gerader Einschraubanschluss M3
Für Leitungen mit Außendurchmesser
D_R = 3 mm

D	ØG	L ₁	L ₂
M3	6	12	9,5

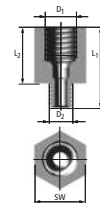

530LA... Adapter
Adapter mit Sechskant-Einsatzbit
Für Leitungen mit Außendurchmesser
= 4 mm

TN	D ₁	D ₂	L ₁	L ₂
530LA4	G1/8	M6	20	14
530LA5	M8x1	M6	20	14

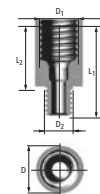

530LA6
Adapter, außen rund
Für Leitungen mit Außendurchmesser
= 4 mm

D ₁	D ₂	L ₁	L ₂	Ø
M8x1	M6	20	14	10

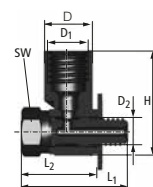

530BF... Banjo-Fittings
Für Leitungen mit Außendurchmesser
530BF6 = 2,5 mm / 530BF8 = 4 mm

TN	D ₁	D ₂	L ₁	L ₂	H
530BF6	M6x0,75	M6	22	16	18
530BF8	M8x1	M6	22	15,5	22

Genauigkeitsklasse

Die Genauigkeit eines Profilschienenlagers wird durch drei Toleranzen beschrieben: Laufparallelität, Paar-Abweichung und Montagegenauigkeit. Die Messung erfolgt vom Schienenfuß bis zur Mitte der Schlittenoberseite (H) und von der Schiene-Bezugskante bis zur Mitte der Schlitten-Bezugskante (A3).

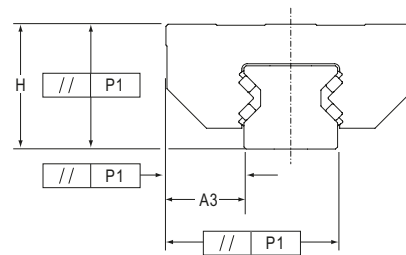

Die Laufparallelität beschreibt die Toleranz für H und A3 in Bezug auf den Axialverfahrweg und wird von einem Schlitten über die ganze Schienenlänge gemessen. Dieses Maß entspricht der Geradheit des Verfahrwegs. Die Parallelität als solches beschreibt nur die Eigenschaften der Schiene.

Die Montagegenauigkeit beschreibt die Toleranz für H und A3 in Bezug auf eine Schlitten-Schienen-Baugruppe und wird anhand der Nennabmessungen ermittelt.

Die Paar-Abweichung beschreibt die Toleranz für H und A3 in Bezug auf Schlitten an derselben Position auf einer gemeinsamen Schiene. Die Paar-Abweichung beschreibt nur die Schlittengenauigkeit.

Die gewählte Genauigkeitsklasse beeinflusst teilweise die Genauigkeit des Gesamtsystems. Weitere Faktoren wie die Ebenheit und Geradheit der Anschlussfläche haben ebenfalls erheblichen Einfluss auf die Genauigkeit.

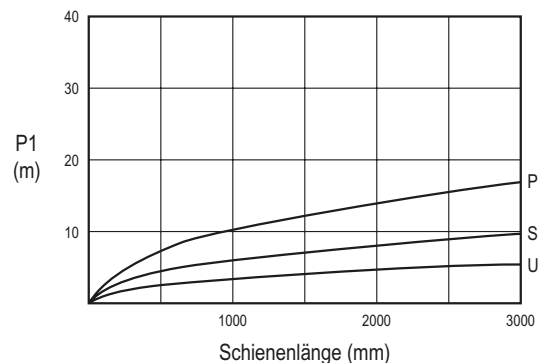

Toleranzen

	Genauigkeitsklasse		
	P - Präzision	S - Super-Präzision	U - Ultra-Präzision
Montagetoleranz bez. Maß H und A3 (gemessen in der Schlittenmitte an einem beliebigen Punkt entlang der Schiene)	±20	±10	±5
Max. Paar-Abweichung der Abmessungen H und A3, gemessen bei mehreren, auf derselben Schiene montierten Schlitten (gemessen in der Mitte des Schlittens an derselben Position auf der Schiene)	10	5	3
Laufparallelität	40	20	10

Alle Angaben in µm

Vorspannung

Die Schlitten der rollengeführten Serie 500 sind in drei Vorspannungsklassen erhältlich. Vorspannung minimiert elastische Verformungen durch von außen wirkende Kräfte und erhöht die Steifigkeit des Systems.

Kombinationen aus Vorspannung und Genauigkeit

Genauigkeits- klasse	Vorspannung		
	0,03C'	0,08C'	0,13C'
P, S, U	1	2	3

1. C = Dynamische Tragzahl des Lagers

HINWEISE:

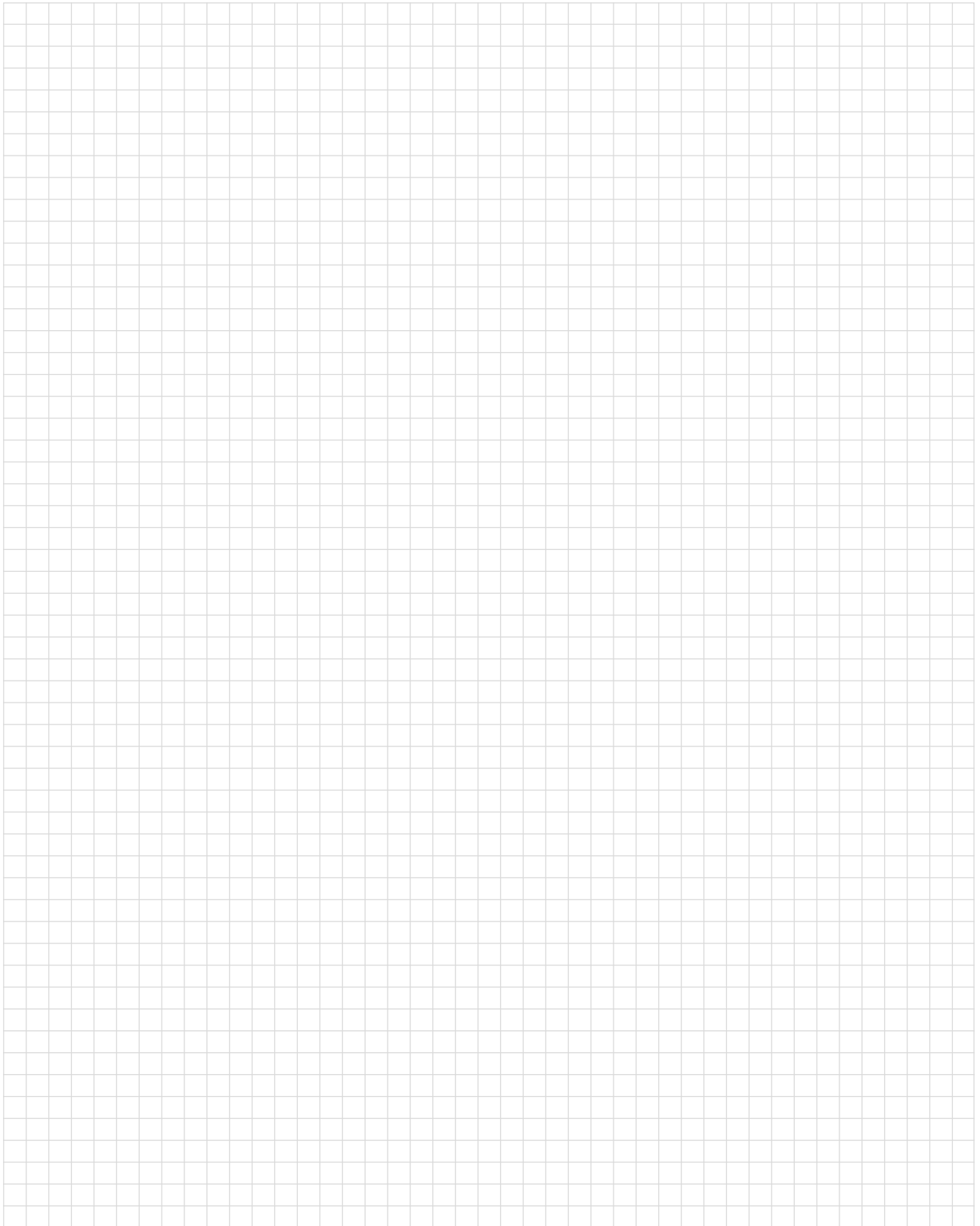

Thomson Serie 400 Profilschienen-Linearführungen im Überblick

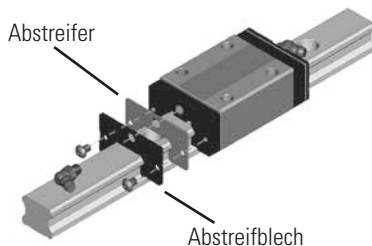
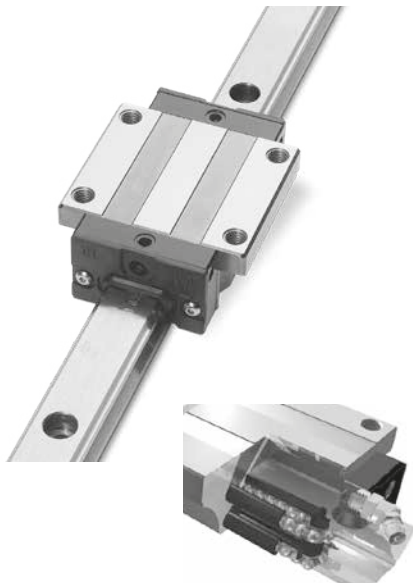

Merkmale und Vorteile

Die Serie 400 Profilschienen-Linearführung ist das neueste Mitglied des Thomson-Linearführungsprogramms. Die Serie 400 ist eine kostengünstige Profilschienenlösung für Anwendungen des Materialtransports, bei denen es auf niedrige Kosten ankommt. Sie eignet sich dank Bauform und Lochbildern im Industriestandard zum Direktaustausch. Die X-Anordnung der Kugelaufbahnen sorgt für ein gewisses Maß an Toleranz bei der Montage und eine gleichmäßige Belastbarkeit in alle Richtungen. Die Schlitten mit und ohne Kugelkäfig verwenden dasselbe Schienendesign. Das erlaubt eine effiziente Lagerhaltung, da für jede Schlittenausführung nur ein Schienentyp vorgehalten werden muss.

Geringe Geräusch- und Vibrationsentwicklung

Ein Kugelumlenkrohr aus Kunststoff verringert das Laufgeräusch und führt das Schmiermittel optimal zurück.

Zubehörmodule

Standardmäßige stirnseitige Doppellippendichtungen und Längsdichtungen verhindern Schmiermittelaustrag und schützen das Lager vor Verunreinigungen. Zusätzliche Vorsatzdichtungen und -abstreifer erhältlich.

Abstreifblech

Das Edelstahl-Abstreifblech **431 ZZ** schützt die Dichtlippen gegen größere Schmutzpartikel oder Metallspäne. Größere Fremdkörper werden für einen zusätzlichen Schutz einfach beiseitegeschoben und die Dichtlippen somit geschont. Der Metallabstreifer kann problemlos zusammen mit den übrigen Zubehörmodulen kombiniert werden, sodass Sie die Standarddichtung einfach aufrüsten können. Der Einbau kann wahlweise vor Ort oder bereits werksseitig erfolgen.

Zusätzliche Vorsatzdichtung

Die Dichtung **431 WR** bietet einen zusätzlichen Verschmutzungsschutz der Baugruppe. Diese Zusatzkomponenten lassen sich problemlos vor Ort nachrüsten, ohne den Schlitten von der Schiene zu nehmen. Sie werden zum einfachen Anbau mit den benötigten Schrauben geliefert und bestehen aus vernickeltem SPCC-Stahl. Diese Dichtungen können problemlos zusammen mit den übrigen Zubehörmodulen kombiniert werden, sodass Sie die Standarddichtung einfach aufrüsten können. Der Einbau kann wahlweise vor Ort oder bereits werksseitig erfolgen. Bei Verwendung von Doppeldichtungen wird ein Distanzstück dazwischengesetzt. Dies sorgt für eine bessere Abdichtung des Schlittens.

Ölbehälter-Schmiermodul

Das **Schmiermodul 431 OW** ist ein kostengünstiges, automatisches Selbstschmiersystem. Sein integrierter Ölbehälter sorgt über längere Zeiträume für einen

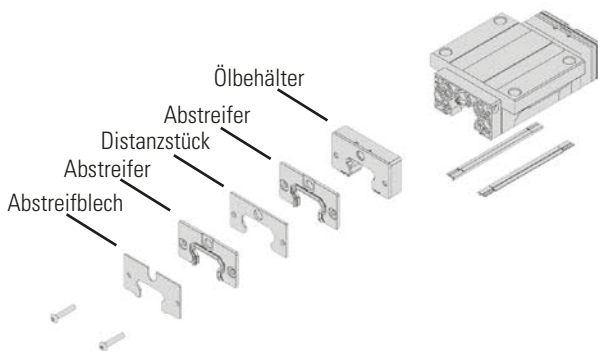

Thomson Serie 400 Profilschienen-Linearführungen im Überblick

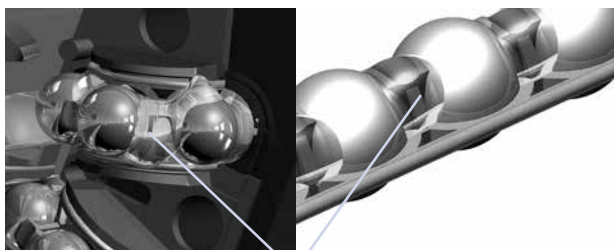
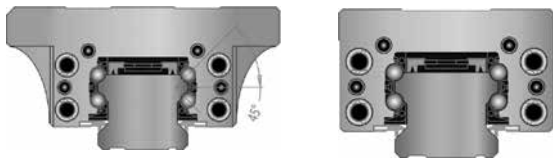

Schmiermittel

Neues Design

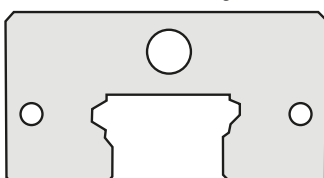

Altes Design

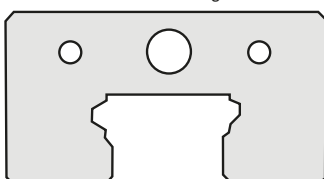

gleichmäßigen Schmiermittelauftrag auf die Kugellbahnen. Das Schmiermodul 431 OW mit enthaltenem Ölbehälter macht einen Routinewartungsplan überflüssig: es sorgt dafür, dass das Schmiermittel an die erforderliche Stellen gelangt und lässt sich bei Bedarf nachfüllen. Es verdoppelt in der Regel die Länge der Wartungsintervalle. Das Öl-Schmiermodul 431 OW kann problemlos zusammen mit den übrigen Zubehörmodulen kombiniert werden, sodass Sie die Standarddichtungen einfach aufrüsten können. Der Einbau kann wahlweise vor Ort oder bereits werksseitig erfolgen.

Schmierkanäle

Schmierkanäle leiten das Schmiermittel zu den einzelnen Kugellaufbahnen und maximieren die Schmierwirkung.

X-Anordnung Kugellaufbahnen

Die Serie 400 Linearführung verwendet eine doppelte X-Anordnung mit vier gegenüber angeordneten Kugellreihen, die eine gleichmäßige Lastaufnahme in allen Richtungen bewirkt. Der Hauptvorteil der X-Anordnung besteht darin, dass die Schienen erheblich großzügiger gegenüber Ungenauigkeiten der Montagefläche sind. Dadurch können Maschinenbauer ihre Kosten senken, da die Montageflächen nicht auf hohe Präzision vorbereiten müssen.

Serie 400 Kugelkäfig

Der optionale Kugelkäfig 413 bietet:

- Mehr Laufruhe
- Geringes Laufgeräusch bei hohen Geschwindigkeiten
- Einzelne Schmieraschen pro Kugel

Abschlussstück unserer 400er-Schlitten im neuen Design

Die Anschraubbohrungen am Abschlussstück wurden von oben in die Mitte versetzt.

Vorteile:

- Die neue Position der Befestigungsschrauben sorgt für einen besseren Halt des Abstreifers, der somit wirksamer den Schmutz von der Schiene entfernt.
- Diese Position schützt besser gegen eindringenden Staub in die Kugellaufbahnen und verbessert den Lauf des Schlittens.
- Alle Abmessungen des Schlittens bleiben völlig unverändert. Die Funktion des Schlittens wird nicht beeinflusst.
- Passend zum neuen Lochbild wird das Zubehör wie Abstreifer und Abstreifblech ebenfalls geändert.
- Die neuen Schlitten sind verfügbar, sobald der Lagerbestand (mit aktuellem/altem Abschlussstück) abverkauft ist.

Serie 400 Teilenummer – Aufschlüsselung der Teilenummer

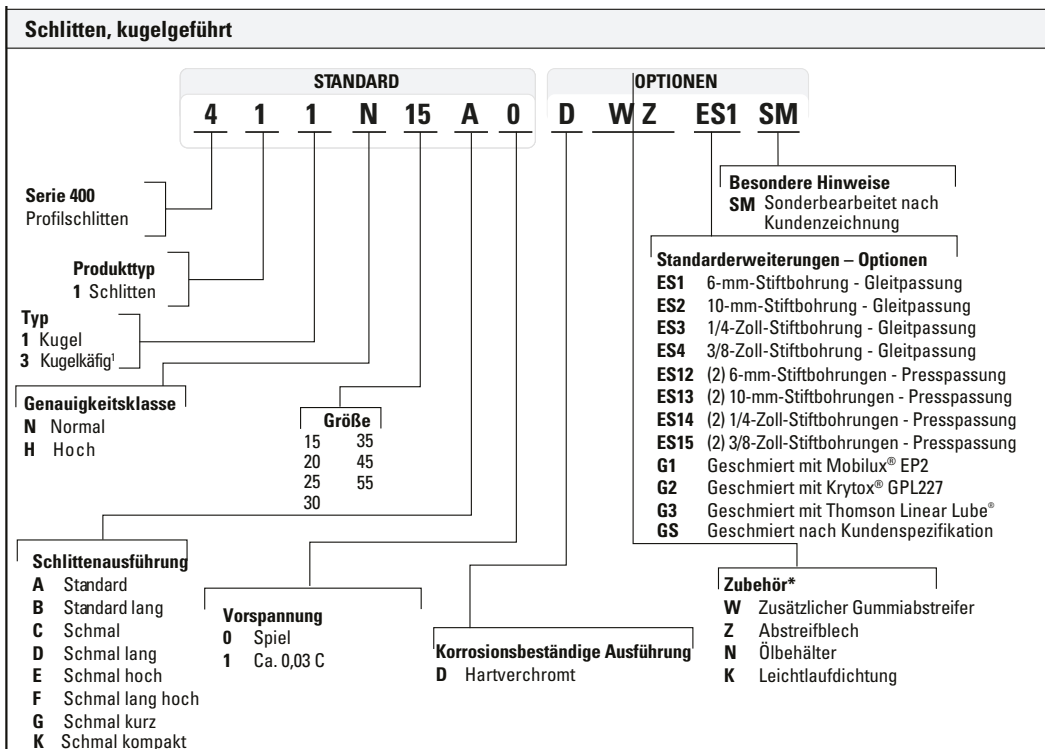

1. Die Kugellager werden vom Schlitten nicht gehalten, wenn das Abschlussstück entfernt wird. Das Entfernen der Abschlussstücke kann zum Herausfallen der Kugeln führen.

* Dauerschmierblock und Faltenbälge sind nach Wunsch und Möglichkeit optional erhältlich. Weitere Informationen erhalten Sie von unserem Kundendienst.

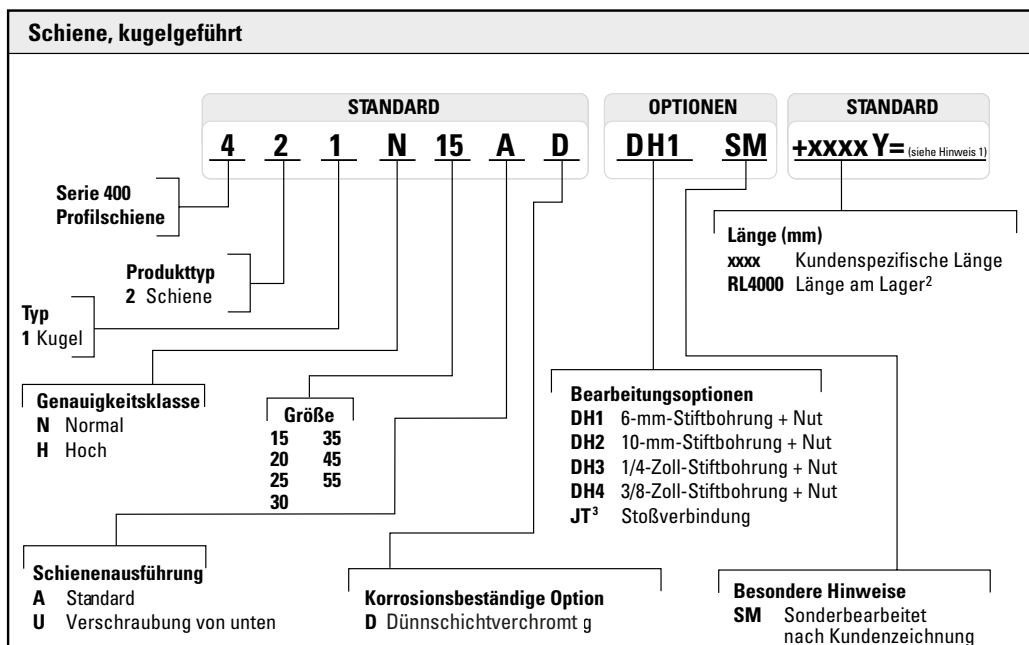

1. Y= Abstand zwischen Schienenende und Mitte der ersten Montagebohrung. Y1=Y2, sofern nicht anders angegeben.

2. Längen von Schienen ab Lager werden als beliebig betrachtet, die Gesamtlänge kann die vorgegebene Länge überschreiten und Y1/Y2 sind nicht gleich. Zur Verwendung durch Kunden, die die Schienen selbst ablängen.

3. Bei der Angebotsanfrage und Bestellung ist eine kundenseitige Detailzeichnung erforderlich.

Serie 400 Teilenummer – Aufschlüsselung der Teilenummer

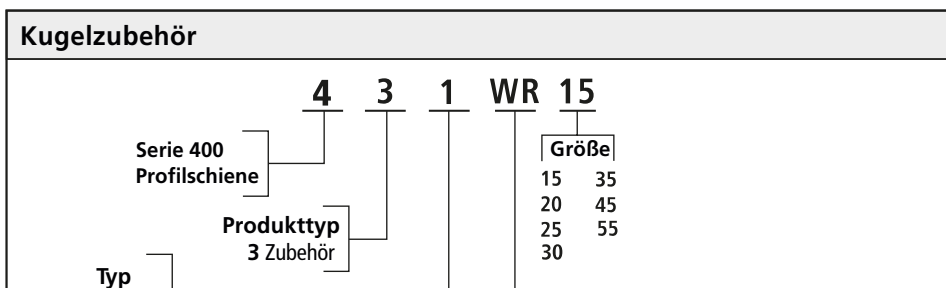
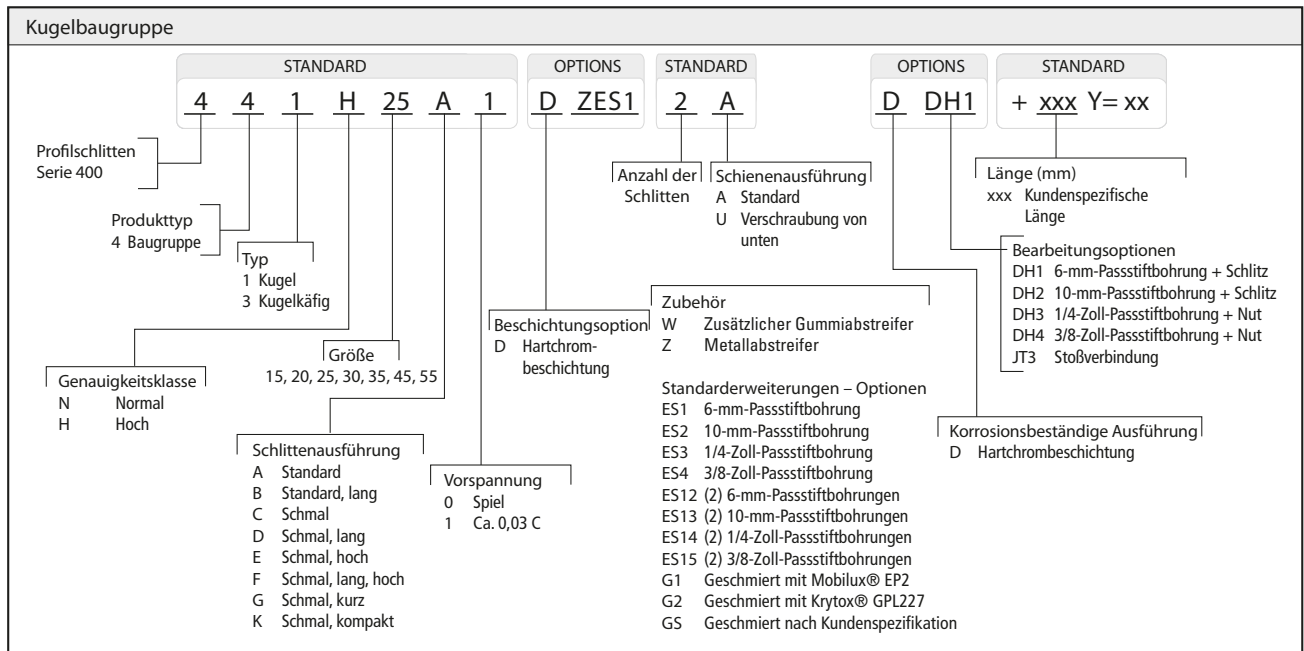

Abstreifer



Abstreifblech

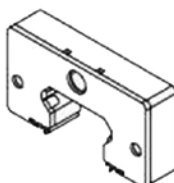

Ölbehälter

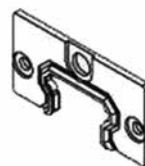

Leichtlaufdichtung

Serie 400 – Technische Daten

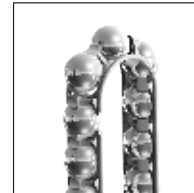

Kugelkäfig

Abmessungen - Typ 411 und 413, Ausführung A und B

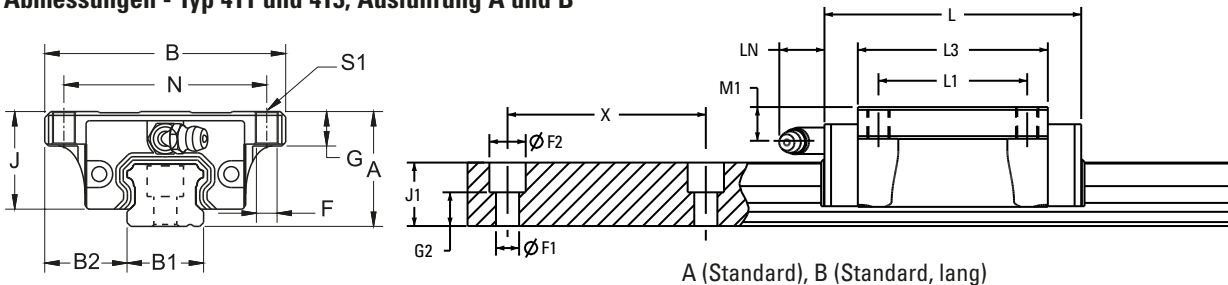

Typ 411/413 (ohne Kugelkäfig/mit Kugelkäfig) - Ausführung A (Standard)

Größe	Baugruppe [mm]				Schlitten [mm]										Schiene [mm]					
	A	B	B2	J	L	N	L1	S1	F	G	L3	ÖI H	M1	LN	B1 +0,02 -0,05	J1	X	F1	F2	G2
15	24	47	16,0	20,7	58,6	38	30	M5	4,4	8,0	40,2	M4 X 0,7	5,5	(5,0)	15	13,0	60	4,5	7,5	7,0
20	30	63	21,5	25,5	69,3	53	40	M6	5,4	9,0	48,5	M6 X 1,0	7,1	(15,6)	20	16,3	60	6,0	9,5	7,8
25	36	70	23,5	30,2	79,2	57	45	M8	7,0	10,0	57,5	M6 X 1,0	10,2	(15,6)	23	19,2	60	7,0	11,0	10,2
30	42	90	31,0	35,0	94,8	72	52	M10	8,6	11,0	67,8	M6 X 1,0	8	(15,6)	28	22,8	80	9,0	14,0	10,8
35	48	100	33,0	40,5	111,5	82	62	M10	8,6	12,0	80,5	M6 X 1,0	8	(16,0)	34	26,0	80	9,0	14,0	14,0
55	70	140	43,5	57,3	155,0	116	95	M14	12,6	18,5	116,0	M8 X 1,25	14,0	(16,0)	53	38,0	120	16,0	23,0	18,0

Typ 411/413 (ohne Kugelkäfig/mit Kugelkäfig) - Ausführung B - (Standard, lang)

Größe	Baugruppe [mm]				Schlitten [mm]										Schiene [mm]					
	A	B	B2	J	L	N	L1	S1	F	G	L3	ÖI H	M1	LN	B1 +0,02 -0,05	J1	X	F1	F2	G2
15	24	47	16,0	20,7	66,1	38	30	M5	4,4	8,0	47,7	M4 X 0,7	5,5	(5,0)	15	13,0	60	4,5	7,5	7,0
20	30	63	21,5	25,5	82,1	53	40	M6	5,4	9,0	61,3	M6 X 1,0	7,1	(15,6)	20	16,3	60	6,0	9,5	7,8
25	36	70	23,5	30,2	93,9	57	45	M8	7,0	10,0	72,2	M6 X 1,0	10,2	(15,6)	23	19,2	60	7,0	11,0	10,2
30	42	90	31,0	35,0	105,0	72	52	M10	8,6	11,0	78,0	M6 X 1,0	8	(15,6)	28	22,8	80	9,0	14,0	10,8
35	48	100	33,0	40,5	123,5	82	62	M10	8,6	12,0	92,5	M6 X 1,0	8	(16,0)	34	26,0	80	9,0	14,0	14,0
45	60	120	37,5	51,1	145,0	100	80	M12	10,6	15,5	110,0	M8 X 1,25	14,4	(16,0)	45	31,1	105	14,0	20,0	14,1
55	70	140	43,5	57,3	193,0	116	95	M14	12,6	18,5	154,0	M8 X 1,25	14,0	(16,0)	53	38,0	120	16,0	23,0	18,0

Serie 400 – Technische Daten

Leistung - Typ 411 und 413, Ausführung A und B

Bei Anwendungen mit Einzelschiene und Einzelschlitten müssen die Momentlasten für alle drei Achsen berechnet werden. Konfigurationen mit Doppelschiene und Doppelschlitten können die Momentlasten an den entsprechenden Achsen absorbieren.

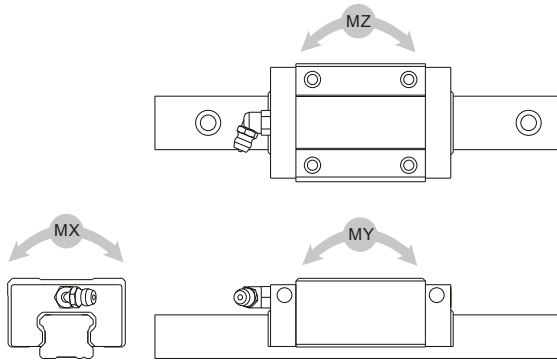

Typ	Größe	Ausf.	Nenntragzahl ¹		Statisches Moment (Nm) ²			Dynamisches Moment (Nm) ²			Gewichte	
			C (N)	Co (N)	MX	MY	MZ	MX	MY	MZ	Schlitten (kg)	Schiene (kg/m)
411/413	15	A	9.300	19.600	135	118	118	65	56	56	0,21	1,28
411/413	15	B	11.300	23.700	164	169	169	78	80	80	0,23	1,28
411/413	20	A	14.300	30.500	285	221	221	134	104	104	0,40	2,15
411/413	20	B	18.600	39.500	370	361	361	174	170	170	0,46	2,15
411/413	25	A	20.100	41.100	440	352	352	216	173	173	0,57	2,88
411/413	25	B	25.900	52.800	567	568	568	278	279	279	0,72	2,88
411/413	30	A	29.700	54.600	707	551	551	386	300	300	1,10	4,45
411/413	30	B	38.500	70.700	915	822	822	499	447	447	1,34	4,45
411/413	35	A	42.400	81.100	1283	973	973	671	508	508	1,50	6,25
411/413	35	B	52.900	101.400	1604	1398	1398	838	730	730	1,90	6,25
411/413	45	B	69.000	129.500	2739	2124	2124	1458	1130	1130	2,68	9,60
411/413	55	A	69.800	133.400	3306	2306	2306	1730	1207	1207	3,44	13,80
411/413	55	B	94.200	178.900	4431	4104	4104	2335	2162	2162	4,63	13,80

1. Die dynamische Nenn-Tragzahlen und Tragmomente gelten für 50 km Laufleistung.

2. Bei den Tragmomenten handelt es sich um die maximal zulässige und Momentbelastung, die auf das Lager wirken darf, wenn keine Bewegung zwischen Schlitten und Schiene stattfindet.

Vergleich der Lagerlaufleistung

$$L = (C/F)^3 \times 100 \text{ km}$$

wobei:

L = Laufleistung, km

C = Dynamische Tragzahl, N

F = wirkende dynamische Last, N

$$C_{\min} = F \left(\frac{L}{100} \right)^{1/3}$$

wobei:

C_{min} = min. erforderliche, dynamische Nenntragzahl, N

F = wirkende dynamische Last, N

L = erforderl. Laufleistung, km

Betriebsparameter:

Max. Verfahrgeschw.:

Serie 411

5 m/s

Serie 413

3 m/s

Max. Beschleunigung:

50 m/s²

Temperatur:

Min.: - 40 °C

Max.: 80 °C

Max. Spitze: 120 °C kurzzeitig*

*ohne Faltenbalg

Serie 400 – Technische Daten

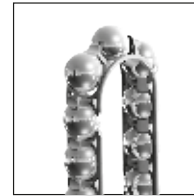

Kugelkäfig

Abmessungen – Typ 411 und 413, Ausführung C, D und K

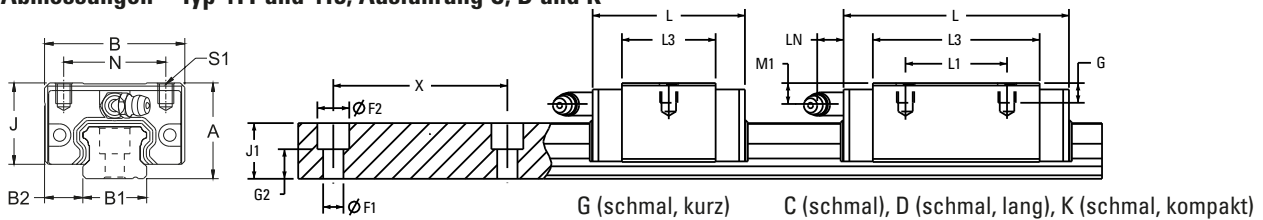

Typ 411/413 (ohne Kugelkäfig/mit Kugelkäfig) - Ausführung C (schmal)

Größe	Baugruppe [mm]				Schlitten [mm]									Schiene [mm]					
	A	B	B2	J	L	N	L1	S1	G	L3	ÖI H	M1	LN	B1 +0,02 -0,05	J1	X	F1	F2	G2
15	24	34	9,5	20,7	58,6	26	26	M4	4,8	40,2	M4 X 0,7	5,5	(5,0)	15	13,0	60	4,5	7,5	7,0
20	30	44	12,0	25,5	69,3	32	36	M5	6,5	48,5	M6 X 1,0	7,1	(15,6)	20	16,3	60	6,0	9,5	7,8
25	36	48	12,5	30,2	79,2	35	35	M6	9,0	57,5	M6 X 1,0	10,2	(15,6)	23	19,2	60	7,0	11,0	10,2
30	42	60	16,0	35,0	94,8	40	40	M8	10,0	67,8	M6 X 1,0	8,0	(15,6)	28	22,8	80	9,0	14,0	10,8
35	48	70	18,0	40,5	111,5	50	50	M8	10,0	80,5	M6 X 1,0	8,0	(15,6)	34	26,0	80	9,0	14,0	14,0
45	60	86	20,5	51,1	129,0	60	60	M10	15,5	94,0	M8 X 1,25	14,4	(16,0)	45	31,1	105	14,0	20,0	14,1
55	70	100	23,5	57,3	155,0	75	75	M12	18,0	116,0	M8 X 1,25	14,0	(16,0)	53	38,0	120	16,0	23,0	18,0

Typ 411/413 (ohne Kugelkäfig/mit Kugelkäfig) - Ausführung D (schmal, lang)

Größe	Baugruppe [mm]				Schlitten [mm]									Schiene [mm]					
	A	B	B2	J	L	N	L1	S1	G	L3	ÖI H	M1	LN	B1 +0,02 -0,05	J1	X	F1	F2	G2
15	24	34	9,5	20,7	66,1	26	26	M4	4,8	47,7	M4 X 0,7	5,5	(5,0)	15	13,0	60	4,5	7,5	7,0
25	36	48	12,5	30,2	108,6	35	50	M6	9,0	86,9	M6 X 1,0	10,2	(15,6)	23	19,2	60	7,0	11,0	10,2
30	42	60	16,0	35,0	130,5	40	60	M8	10,0	103,5	M6 X 1,0	8,0	(15,6)	28	22,8	80	9,0	14,0	10,8
35	48	70	18,0	40,5	153,5	50	72	M8	10,0	122,5	M6 X 1,0	8,0	(15,6)	34	26,0	80	9,0	14,0	14,0
45	60	86	20,5	51,1	174,0	60	80	M10	15,5	139,0	M8 X 1,25	14,4	(16,0)	45	31,1	105	14,0	20,0	14,1
55	70	100	23,5	57,3	210,0	75	95	M12	18,0	171,0	M8 X 1,25	14,0	(16,0)	53	38,0	120	16,0	23,0	18,0

Typ 411/413 (ohne Kugelkäfig/mit Kugelkäfig) - Ausführung K (schmal, kompakt)

Größe	Baugruppe [mm]				Schlitten [mm]									Schiene [mm]					
	A	B	B2	J	L	N	L1	S1	G	L3	ÖI H	M1	LN	B1 +0,02 -0,05	J1	X	F1	F2	G2
20	28	42	11,0	23,5	69,3	32	32	M5	5,5	48,5	M6 X 1,0	5,1	(15,6)	20	16,3	60	6,0	9,5	7,8
25	33	48	12,5	27,2	79,2	35	35	M6	6,8	57,5	M6 X 1,0	7,2	(15,6)	23	19,2	60	7,0	11,0	10,2

Serie 400 – Technische Daten

Leistung – Typ 411 und 413, Ausführung C, D und K

Bei Anwendungen mit Einzelschiene und Einzelschlitten müssen die Momentlasten für alle drei Achsen berechnet werden. Konfigurationen mit Doppelschiene und Doppelschlitten können die Momentlasten an den entsprechenden Achsen absorbieren.

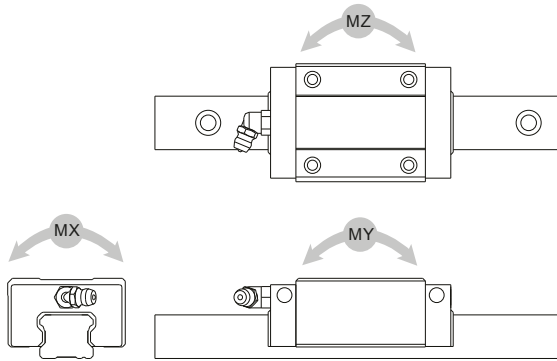

Typ	Größe	Ausf.	Nenntragzahl ¹		Statisches Moment (Nm) ²			Dynamisches Moment (Nm) ²			Gewichte	
			C (N)	Co (N)	MX	MY	MZ	MX	MY	MZ	Schlitten (kg)	Schiene (kg/m)
411/413	15	C	9.300	19.600	135	118	118	65	56	56	0,17	1,28
411/413	15	D	11.300	23.700	170	168	168	78	80	80	0,18	1,28
411/413	20	C	14.300	30.500	285	221	221	134	104	104	0,31	2,15
411/413	20	K	14.300	30.500	285	221	221	166	129	129	0,31	2,15
411/413	25	C	20.100	41.100	440	352	352	216	173	173	0,40	2,88
411/413	25	D	29.200	63.300	680	820	820	313	378	378	0,67	2,88
411/413	25	K	20.100	41.100	440	352	352	267	213	213	0,38	2,88
411/413	30	C	29.700	54.600	707	551	551	386	300	300	0,80	4,45
411/413	30	D	42.900	86.700	1123	1338	1338	555	661	661	1,16	4,45
411/413	35	C	42.400	81.100	1283	973	973	671	508	508	1,20	6,25
411/413	35	D	58.300	125.300	1983	2288	2288	922	1063	1063	1,84	6,25
411/413	45	C	58.000	108.900	2302	1525	1525	1225	812	812	1,64	9,60
411/413	45	D	79.700	163.300	3452	3382	3382	1684	1651	1651	2,42	9,60
411/413	55	C	69.800	133.400	3306	2306	2306	1730	1207	1207	2,67	13,80
411/413	55	D	157.700	253.600	6284	6462	6462	3165	3255	3255	3,97	13,80

1. Die dynamische Nenn-Tragzahlen und Tragmomente gelten für 50 km Laufleistung.

2. Bei den Tragmomenten handelt es sich um die maximal zulässige und Momentbelastung, die auf das Lager wirken darf, wenn keine Bewegung zwischen Schlitten und Schiene stattfindet.

Vergleich der Lagerlaufleistung

$$L = (C/F)^3 \times 100 \text{ km}$$

wobei:

L = Laufleistung, km

C = Dynamische Tragzahl, N

F = wirkende dynamische Last, N

$$C_{\min} = F \left(\frac{L}{100} \right)^{1/3}$$

wobei:

C_{min} = min. erforderliche,

dynamische Nenntragzahl, N

F = wirkende dynamische Last, N

L = erforderl. Laufleistung, km

Betriebsparameter:

Max. Verfahrensgeschw.:

Serie 411

5 m/s

Serie 413

3 m/s

Max. Beschleunigung:

50 m/s²

Temperatur:

Min.: - 40 °C

Max.: 80 °C

Max. Spitze: 120 °C kurzzeitig*

*ohne Faltenbalg

Serie 400 – Technische Daten

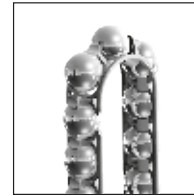

Kugelkäfig

Abmessungen – Typ 411 und 413, Ausführung E und F

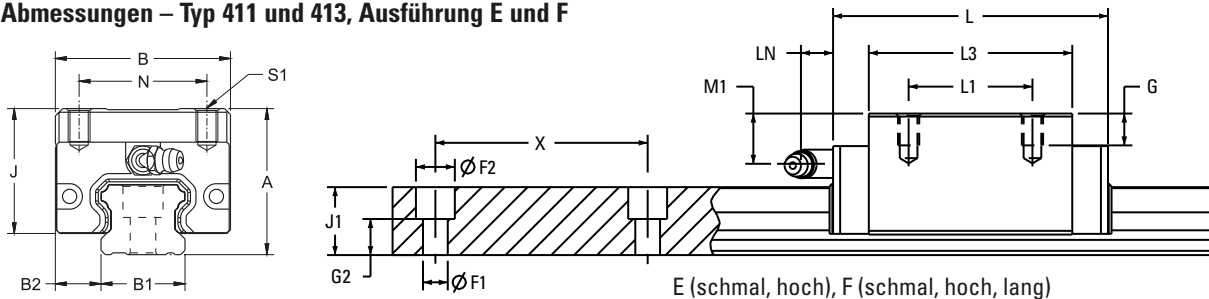

E (schmal, hoch), F (schmal, hoch, lang)

Typ 411/413 (ohne Kugelkäfig/mit Kugelkäfig) - Ausführung E (schmal, hoch)

Größe	Baugruppe [mm]				Schlitten [mm]									Schiene [mm]					
	A	B	B2	J	L	N	L1	S1	G	L3	Öl H	M1	LN	B1 +0,02 -0,05	J1	X	F1	F2	G2
15	28	34	9,5	24,7	58,6	26	26	M4	6,0	40,2	M4 X 0,7	9,5	(5,0)	15	13,0	60	4,5	7,5	7,0
25	40	48	12,5	34,2	79,2	35	35	M6	9,0	57,5	M6 X 1,0	14,2	(15,6)	23	19,2	60	7,0	11,0	10,2
30	45	60	16,0	38,0	94,8	40	40	M8	12,0	67,8	M6 X 1,0	11,0	(15,6)	28	22,8	80	9,0	14,0	10,8
35	55	70	18,0	47,5	111,5	50	50	M8	12,0	80,5	M6 X 1,0	15,0	(15,6)	34	26,0	80	9,0	14,0	14,0
45	70	86	20,5	61,1	129,0	60	60	M10	18,0	94,0	M8 X 1,25	24,4	(16,0)	45	31,1	105	14,0	20,0	14,1
55	80	100	23,5	67,3	155,0	75	75	M12	18,0	116,0	M8 X 1,25	14	(16,0)	53	38,0	120	16,0	23,0	18,0

Typ 411/413 (ohne Kugelkäfig/mit Kugelkäfig) - Ausführung F - (schmal, hoch, lang)

Größe	Baugruppe [mm]				Schlitten [mm]									Schiene [mm]					
	A	B	B2	J	L	N	L1	S1	G	L3	Öl H	M1	LN	B1 +0,02 -0,05	J1	X	F1	F2	G2
20	30	44	12,0	25,5	82,1	32	50	M5	6,5	61,3	M6 X 1,0	7,1	(15,6)	20	16,3	60	6,0	9,5	7,8
25	40	48	12,5	34,2	93,9	35	50	M6	9,0	72,2	M6 X 1,0	14,2	(15,6)	23	19,2	60	7,0	11,0	10,2
30	45	60	16,0	38,0	105,0	40	60	M8	12,0	78,0	M6 X 1,0	11,0	(15,6)	28	22,8	80	9,0	14,0	10,8
35	55	70	18,0	47,5	123,5	50	72	M8	12,0	92,5	M6 X 1,0	15,0	(15,6)	34	26,0	80	9,0	14,0	14,0
45	70	86	20,5	61,1	145,0	60	80	M10	18,0	110,0	M8 X 1,25	24,4	(16,0)	45	31,1	105	14,0	20,0	14,1
55	80	100	23,5	67,3	193,0	75	95	M12	18,0	154,0	M8 X 1,25	14	(16,0)	53	38,0	120	16,0	23,0	18,0

*Anmerkung: Die Maße der Montagebohrungen der Schlitten 411 und 413, Ausführung F, sind unterschiedlich.

Serie 400 – Technische Daten

Leistung – Typ 411 und 413, Ausführung E und F

Bei Anwendungen mit Einzelschiene und Einzelschlitten müssen die Momentlasten für alle drei Achsen berechnet werden. Konfigurationen mit Doppelschiene und Doppelschlitten können die Momentlasten an den entsprechenden Achsen absorbieren.

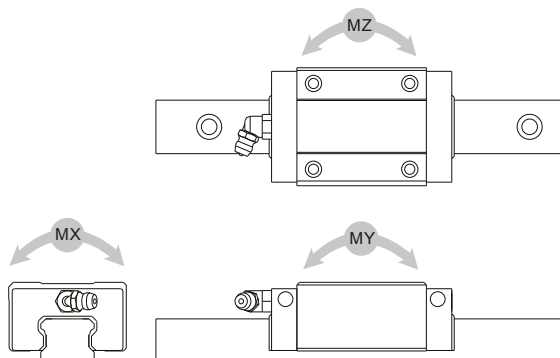

Typ	Größe	Ausf.	Nennttragzahl ¹		Statisches Moment (Nm) ²			Dynamisches Moment (Nm) ²			Gewichte	
			C (N)	Co (N)	MX	MY	MZ	MX	MY	MZ	Schlitten (kg)	Schiene (kg/m)
411/413	15	E	9.300	19.600	135	118	118	65	65	56	0,19	1,28
411/413	20	F	18.600	39.500	370	361	361	174	170	170	0,36	2,15
411/413	25	E	20.100	41.100	440	352	352	267	213	213	0,45	2,88
411/413	25	F	25.900	52.800	567	568	568	278	279	279	0,66	2,88
411/413	30	E	29.700	54.600	707	551	551	386	300	300	0,91	4,45
411/413	30	F	38.500	70.700	915	822	822	499	447	447	1,04	4,45
411/413	35	E	42.400	81.100	1283	973	973	671	508	508	1,50	6,25
411/413	35	F	52.900	101.400	1604	1398	1398	838	730	730	1,80	6,25
411/413	45	E	58.000	108.900	2302	1525	1525	1225	812	812	2,28	9,60
411/413	45	F	69.000	129.500	2739	2124	2124	1458	1130	1133	2,67	9,60
411/413	55	E	69.800	133.400	3306	2306	2306	1730	1207	1207	3,42	13,80
411/413	55	F	94.200	178.900	4431	4104	4104	2335	2162	2162	5,08	13,80

1. Die dynamische Nenn-Tragzahlen und Tragmomente gelten für 50 km Laufleistung.

2. Bei den Tragmomenten handelt es sich um die maximal zulässige und Momentbelastung, die auf das Lager wirken darf, wenn keine Bewegung zwischen Schlitten und Schiene stattfindet.

Vergleich der Lagerlaufleistung

$$L = (C/F)^3 \times 100 \text{ km}$$

wobei:

L = Laufleistung, km

C = Dynamische Tragzahl, N

F = wirkende dynamische Last, N

$$C_{\min} = F \left(\frac{L}{100} \right)^{1/3}$$

wobei:

C_{min} = min. erforderliche,

dynamische Nennttragzahl, N

F = wirkende dynamische Last, N

L = erforderl. Laufleistung, km

Betriebsparameter:

Max. Verfahrgeschw.:

Serie 411 5 m/s

Serie 413 3 m/s

Max. Beschleunigung: 50 m/s²

Temperatur: Min.: -40 °C

Max.: 80 °C

Max. Spitze: 120 °C kurzzeitig*

*ohne Faltenbalg

Serie 400 – Technische Daten

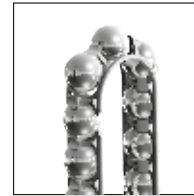

Kugelkäfig

Abmessungen – Typ 411 und 413, Ausführung G

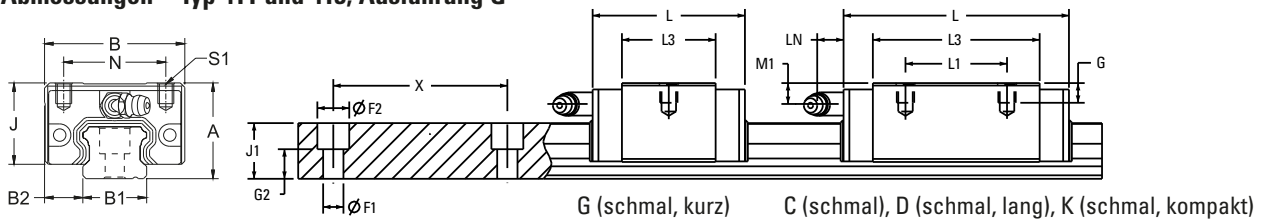

Typ 411/413 (ohne Kugelkäfig/mit Kugelkäfig) - Ausführung G (schmal, kurz)

Größe	Baugruppe [mm]				Schlitten [mm]									Schiene [mm]					
	A	B	B2	J	L	N	L1	S1	G	L3	ÖIH	M1	LN	B1 +0,02 -0,05	J1	X	F1	F2	G2
15	24	34	9,5	20,7	40,6	26	--	M4	4,8	22,2	M4 X 0,7	5,5	(5,0)	15	13,0	60	4,5	7,5	7,0
20	28	42	11,0	23,5	48,3	32	--	M5	5,5	27,5	M6 X 1,0	5,1	(15,6)	20	16,3	60	6,0	9,5	7,8
25	33	48	12,5	27,2	54,0	35	--	M6	6,8	32,3	M6 X 1,0	7,2	(15,6)	23	19,2	60	7,0	11,0	10,2
30	42	60	16,0	35,0	64,2	40	--	M8	10,0	37,2	M6 X 1,0	8,0	(15,6)	28	22,8	80	9,0	14,0	10,8
35	48	70	18,0	40,5	75,5	50	--	M8	10,0	44,5	M6 X 1,0	8,0	(15,6)	34	26,0	80	9,0	14,0	14,0

Serie 400 – Technische Daten

Leistung – Typ 411 und 413, Ausführung G

Bei Anwendungen mit Einzelschiene und Einzelschlitten müssen die Momentlasten für alle drei Achsen berechnet werden. Konfigurationen mit Doppelschiene und Doppelschlitten können die Momentlasten an den entsprechenden Achsen absorbieren.

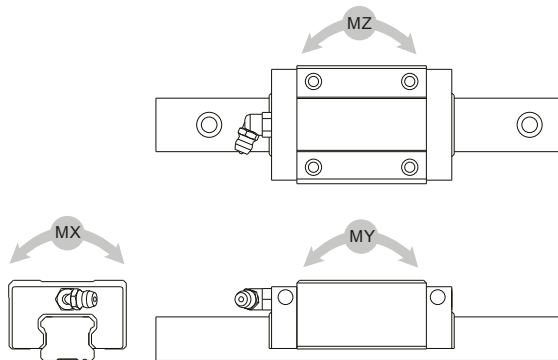

Typ	Größe	Ausf.	Nenntragzahl ¹		Statisches Moment (Nm) ²			Dynamisches Moment (Nm) ²			Gewichte	
			C (N)	Co (N)	MX	MY	MZ	MX	MY	MZ	Schlitten (kg)	Schiene (kg/m)
411/413	15	G	4.600	9.800	68	32	32	32	16	16	0,10	1,28
411/413	20	G	7.400	15.700	146	65	65	69	30	30	0,17	2,15
411/413	25	G	10.300	21.000	226	101	101	111	49	49	0,21	2,88
411/413	30	G	14.700	27.000	350	150	150	191	81	81	0,50	4,45
411/413	35	G	21.200	40.700	644	270	270	336	141	141	0,80	6,25

1. Die dynamische Nenn-Tragzahlen und Tragmomente gelten für 50 km Laufleistung.

2. Bei den Tragmomenten handelt es sich um die maximal zulässige und Momentbelastung, die auf das Lager wirken darf, wenn keine Bewegung zwischen Schlitten und Schiene stattfindet.

Vergleich der Lagerlaufleistung

$$L = (C/F)^3 \times 100 \text{ km}$$

wobei:

L = Laufleistung, km

C = Dynamische Tragzahl, N

F = wirkende dynamische Last, N

$$C_{\min} = F \left(\frac{L}{100} \right)^{1/3}$$

wobei:

C_{min} = min. erforderliche, dynamische Nenntragzahl, N

F = wirkende dynamische Last, N

L = erforderl. Laufleistung, km

Betriebsparameter:

Max. Verfahrgeschw.:

Serie 411

5 m/s

Serie 413

3 m/s

Max. Beschleunigung:

50 m/s²

Temperatur:

Min.: -40 °C

Max.: 80 °C

Max. Spitze: 120 °C kurzzeitig*

*ohne Faltenbalg

Serie 400 – Laufleistungsberechnungen und Toleranzen

Berechnung der Lagerlaufleistung

$$L = (C/F)^3 \times 50 \text{ km}$$

wobei:

L = Laufleistung, km

C = 50 km dynamische

Nenntragzahl

F = wirkende dynamische

Last, N

$$C_{\min} = \left(\frac{L}{50}\right)^{1/3} F$$

wobei:

C_{min} = min. erforderliche,
dynamische Nenntragzahl, N

F = wirkende dynamische

Last, N

L = erforderl. Laufleistung, km

Durchbiegungsdiagramme unter www.thomsonlinear.com verfügbar.

Betriebsparameter:

Max. Verfahrensgeschw.:

Serie 411 5 m/s

Serie 413 3 m/s

Max. Beschleunigung: 100 m/s²

Temperatur: Min.: -40 °C

Max.: 80 °C

Max. Spitze: 120 °C kurzzeitig*

*ohne Faltenbalg

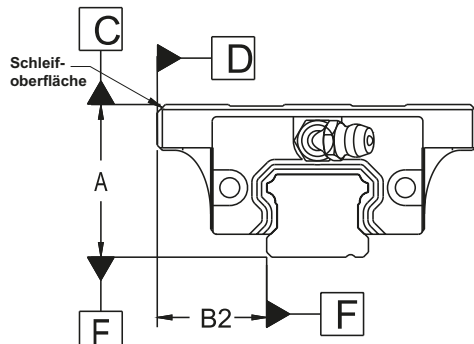

Klasse	Normal (N)	Hoch (H)
Wert		
Höhertoleranz (A)	± 0,1	± 0,04
Breitentoleranz (B2)	± 0,1	± 0,04
Paarabweichung, max. (ΔA)	0,03	0,02
Paarabweichung, max. (ΔB2)	0,03	0,02
Laufparallelität von Schlittenfläche C bezogen auf Fläche E.	Δ C - siehe Abb. 1-1	
Laufparallelität von Schlittenfläche D bezogen auf Fläche F.	Δ D - siehe Abb. 1-1	

Alle Angaben in mm.

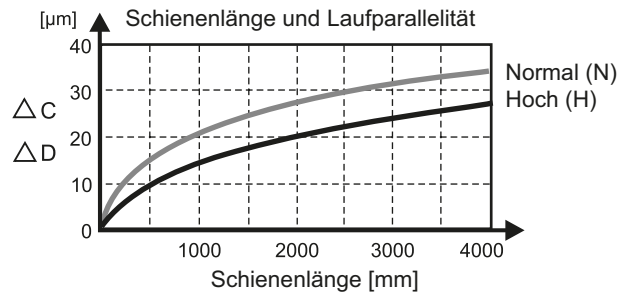
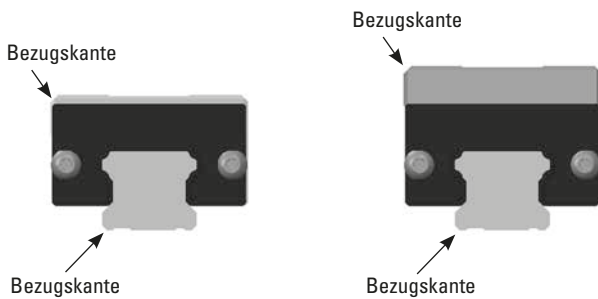

Serie 400 – Laufruhe

Berechnung der Lagerlaufleistung

$$L = (C/F)^3 \times 50 \text{ km}$$

wobei:

L = Laufleistung, km

C = 50 km dynamische

Nenntragzahl

F = wirkende dynamische

Last, N

$$C_{\min} = \left(\frac{L}{50}\right)^{1/3} F$$

wobei:

C_{\min} = min. erforderliche, dynamische Nenntragzahl, N

F = wirkende dynamische

Last, N

L = erforderl. Laufleistung, km

Durchbiegungsdiagramme unter www.thomsonlinear.com verfügbar.

Betriebsparameter:

Max. Verfahrgeschw.:

Serie 411 5 m/s

Serie 413 3 m/s

Max. Beschleunigung: 100 m/s²

Temperatur: Min.: -40 °C

Max.: 80 °C

Max. Spitze: 120 °C kurzzeitig*

*ohne Faltenbalg

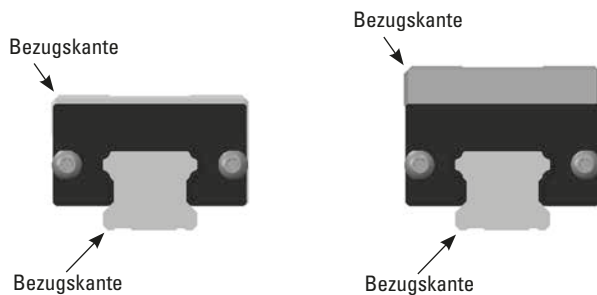
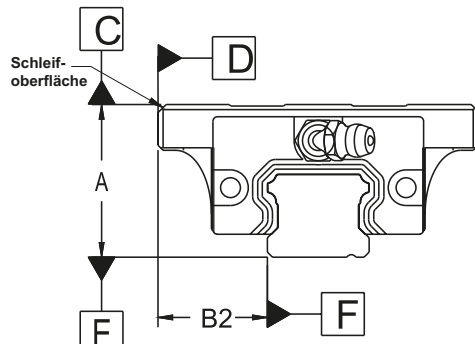

Klasse	Normal (N)	Hoch (H)
Wert		
Höhentoleranz (A)	± 0,1	± 0,04
Breitentoleranz (B2)	± 0,1	± 0,04
Paarabweichung, max. (ΔA)	0,03	0,02
Paarabweichung, max. (ΔB2)	0,03	0,02
Laufparallelität von Schlittenfläche C bezogen auf Fläche E.	Δ C - siehe Abb. 1-1	
Laufparallelität von Schlittenfläche D bezogen auf Fläche F.	Δ D - siehe Abb. 1-1	

Alle Angaben in mm.



Abb. 1-1

Schlitten 413 mit Kugelkäfig – erhöhte Laufruhe

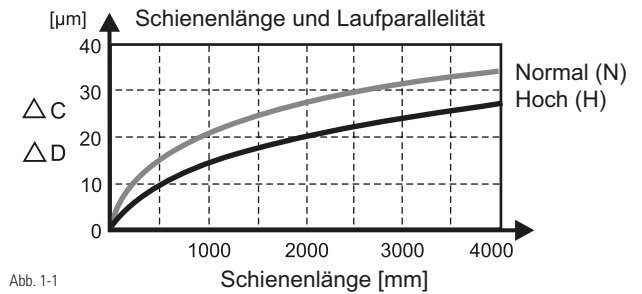
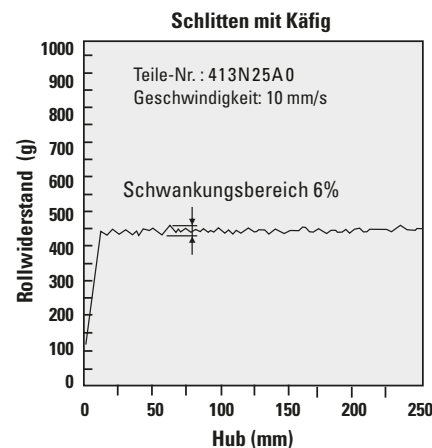
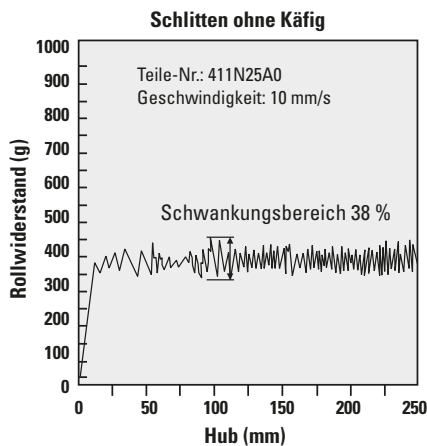

Serie 400 – Stiftbohrungen am Schlitten

Stiftbohrungen dienen beim Einbau bzw. Austausch von Schlitten und Schienen einer korrekten Ausrichtung. Für die Standardschlitten der kugelgeführten Serie 400 stehen folgende Presspassungs-Bohrungen zur Verfügung:

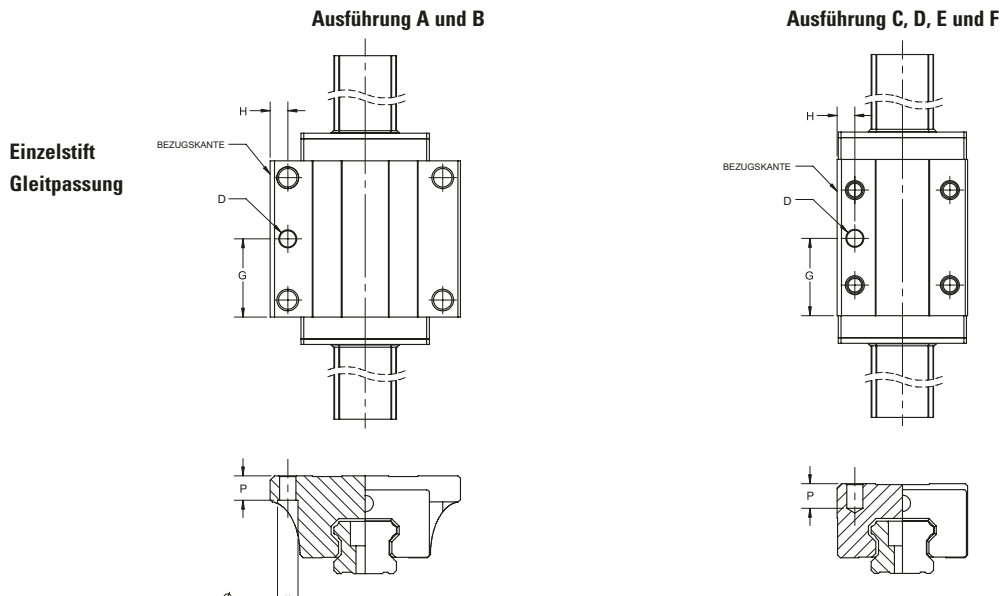

400		G	ES1			ES2			ES3			ES4		
Ausf.	Größe		ØD	H	P	ØD	H	P	ØD	H	P	ØD	H	P
Typ A	15	20,10	6	4,5	7	–	–	–	1/4"	4,5	7	–	–	–
	20	24,25	6	5	9	–	–	–	1/4"	5	9	–	–	–
	25	28,75	6	6,5	9	–	–	–	1/4"	6,5	9	–	–	–
	30	33,90	6	9	12	10	9	12	1/4"	9	12	3/8"	9	12
	35	40,25	–	–	–	10	9	14	–	–	–	3/8"	9	14
	55	47,00	–	–	–	10	10	18	–	–	–	3/8"	10	18
Typ B	20	30,65	6	5	9	–	–	–	1/4"	5	9	–	–	–
	25	36,10	6	6,5	9	–	–	–	1/4"	6,5	9	–	–	–
	30	39,00	6	9	12	10	9	12	1/4"	9	12	3/8"	9	12
	35	46,25	–	–	–	10	9	14	–	–	–	3/8"	9	14
	45	55,00	–	–	–	10	10	18	–	–	–	3/8"	10	18
	55	55,00	–	–	–	10	10	18	–	–	–	3/8"	10	18
Typ C	15	20,10	6	4	4,8	–	–	–	1/4"	4	4,8	–	–	–
	20	24,25	6	6	5,5	–	–	–	1/4"	6	6,5	–	–	–
	25	28,75	6	6,5	9	–	–	–	1/4"	6,5	9	–	–	–
	30	33,90	6	10	10	10	10	10	1/4"	10	10	3/8"	10	10
	35	40,25	–	–	–	10	10	10	–	–	–	3/8"	10	10
Typ D	25	43,45	6	6,5	9	–	–	–	1/4"	6,5	9	–	–	–
	30	51,75	6	10	10	10	10	10	1/4"	10	10	3/8"	10	10
	35	61,25	–	–	–	10	10	10	–	–	–	3/8"	10	10
Typ E	15	20,10	6	4	6	–	–	–	1/4"	4	6	–	–	–
	25	28,75	6	6,5	9	–	–	–	1/4"	6,5	9	–	–	–
	30	33,90	6	10	12	10	10	12	1/4"	10	12	3/8"	10	12
	35	40,25	–	–	–	10	10	12	–	–	–	3/8"	10	12
	45	47,00	–	–	–	10	13	18	–	–	–	3/8"	13	18
	55	47,00	–	–	–	10	13	18	–	–	–	3/8"	13	18
Typ F	25	36,10	6	6,5	9	–	–	–	1/4"	6,5	9	–	–	–
	30	39,00	6	10	12	10	10	12	1/4"	10	12	3/8"	10	12
	35	46,25	–	–	–	10	10	12	–	–	–	3/8"	10	12
	45	55,00	–	–	–	10	13	18	–	–	–	3/8"	13	18
	55	55,00	–	–	–	10	13	18	–	–	–	3/8"	13	18

Alle Abmessungen in mm, sofern nicht anders angegeben.
Bohrungstoleranz $\varnothing D + 0,013/-0$

Serie 400 – Stiftbohrungen am Schlitten (Fortsetzung)

Stiftbohrungen dienen beim Einbau bzw. Austausch von Schlitten und Schienen einer korrekten Ausrichtung. Für die Standardschlitten der kugelgeführten Serie 400 stehen folgende Gleitpassungs-Bohrungen zur Verfügung:

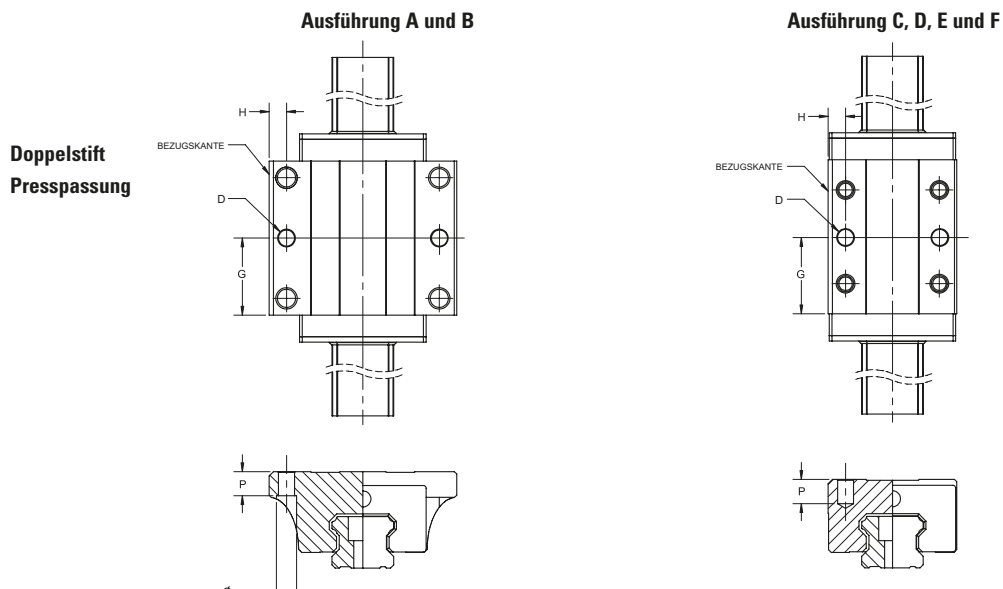

400		G	ES12			ES13			ES14			ES15		
Ausf.	Größe		ØD	H	P	ØD	H	P	ØD	H	P	ØD	H	P
Typ A	15	20,10	6	4,5	7	–	–	–	1/4"	4,5	7	–	–	–
	20	24,25	6	5	9	–	–	–	1/4"	5	9	–	–	–
	25	28,75	6	6,5	9	–	–	–	1/4"	6,5	9	–	–	–
	30	33,90	6	9	12	10	9	12	1/4"	9	12	3/8"	9	12
	35	40,25	–	–	–	10	9	14	–	–	–	3/8"	9	14
	55	47,00	–	–	–	10	10	18	–	–	–	3/8"	10	18
Typ B	20	30,65	6	5	9	–	–	–	1/4"	5	9	–	–	–
	25	36,10	6	6,5	9	–	–	–	1/4"	6,5	9	–	–	–
	30	39,00	6	9	12	10	9	12	1/4"	9	12	3/8"	9	12
	35	46,25	–	–	–	10	9	14	–	–	–	3/8"	9	14
	45	55,00	–	–	–	10	10	18	–	–	–	3/8"	10	18
	55	55,00	–	–	–	10	10	18	–	–	–	3/8"	10	18
Typ C	15	20,10	6	4	4,8	–	–	–	1/4"	4	4,8	–	–	–
	20	24,25	6	6	5,5	–	–	–	1/4"	6	6,5	–	–	–
	25	28,75	6	6,5	9	–	–	–	1/4"	6,5	9	–	–	–
	30	33,90	6	10	10	10	10	10	1/4"	10	10	3/8"	10	10
	35	40,25	–	–	–	10	10	10	–	–	–	3/8"	10	10
Typ D	25	43,45	6	6,5	9	–	–	–	1/4"	6,5	9	–	–	–
	30	51,75	6	10	10	10	10	10	1/4"	10	10	3/8"	10	10
	35	61,25	–	–	–	10	10	10	–	–	–	3/8"	10	10
Typ E	15	20,10	6	4	6	–	–	–	1/4"	4	6	–	–	–
	25	28,75	6	6,5	9	–	–	–	1/4"	6,5	9	–	–	–
	30	33,90	6	10	12	10	10	12	1/4"	10	12	3/8"	10	12
	35	40,25	–	–	–	10	10	12	–	–	–	3/8"	10	12
	45	47,00	–	–	–	10	13	18	–	–	–	3/8"	13	18
	55	47,00	–	–	–	10	13	18	–	–	–	3/8"	13	18
Typ F	25	36,10	6	6,5	9	–	–	–	1/4"	6,5	9	–	–	–
	30	39,00	6	10	12	10	10	12	1/4"	10	12	3/8"	10	12
	35	46,25	–	–	–	10	10	12	–	–	–	3/8"	10	12
	45	55,00	–	–	–	10	13	18	–	–	–	3/8"	13	18
	55	55,00	–	–	–	10	13	18	–	–	–	3/8"	13	18

Alle Abmessungen in mm, sofern nicht anders angegeben.
Bohrungstoleranz $\varnothing D +0/-0,013$

Serie 400 – Schienenlänge

Maximale Länge eines Schienensegments

Größe (mm)	15	20	25	30	35	45	55
Durchg. Schienenlänge	4000 mm						

Erweiterte Standardlängen

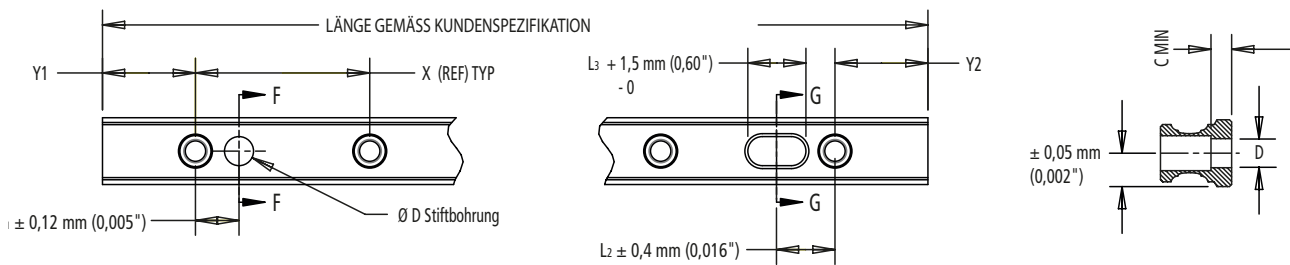

Option	D	L1	L2	L3	C
DH1	6 mm	30 mm	30 mm	10,2 mm	9,5 mm
DH2	10 mm	30 mm	30 mm	13,8 mm	9,5 mm
DH3	1/4"	1,181"	1,181"	0,542"	3/8"
DH4	3/8"	1,181"	1,181"	0,542"	3/8"

$Y_1 = Y_2$ sofern nicht anders bestellt

*Ab Größe 25 befindet sich am Boden der Nut eine Stufe, mit der beim Fräsen der Nut die Breitentoleranz kontrolliert wird.

Die Schienen sind je nach Ihren anwendungstechnischen Anforderungen mit Stift-, Radial- und Längsbohrungen erhältlich. Wenn Sie uns eine Zeichnung Ihre Anforderungen übermitteln, unterbreitet Ihnen unser Team ein Angebot oder wählt eine unserer erweiterten Standardoptionen.

Schiene mit Gewindebohrungen

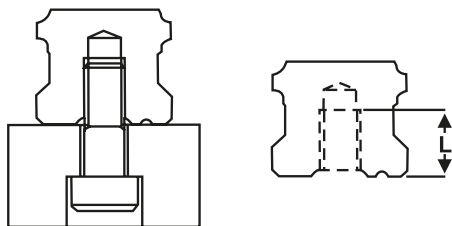

Eine Verschraubung der Schiene von ergibt eine glatte Oberfläche ohne Öffnungen, in denen sich Schmutz oder andere Partikel ansammeln können.

Größe (mm)	15	20	25	30	35	45	55
Schraube	M5	M6	M6	M8	M8	M12	M14
Gewindelänge	8 mm	10 mm	12 mm	15 mm	17 mm	24 mm	24 mm

Dünnschicht-Verchromung

Schienen und Schlitten sind mit einer **Dünnschicht-Verchromung** von 2 bis 4 μm erhältlich. In den Genauigkeitsklassen Hoch und Präzision als Einzelschiene nur bis 4 m Länge erhältlich; größere Längen erfordern Stoßverbindungen.

Dichtungs- und Schmierzubehör

Zusätzlicher Abstreifer
431WR – Gummi-Abstreifer

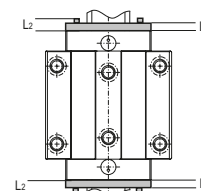

Größe	Teilenummer	Dicke (mm)	Max. Schraubenkopf (mm)	Gewicht (g)
15	431WR15	A=1,8 / B=2,5	1,5	3,4
20	431WR20	A=2,3 / B=3,2	1,65	5,6
25	431WR25	A=2 / B=2,75	1,65	6,6
30	431WR30	A=2,5 / B=3,5	1,65	13,6
35	431WR35	A=3 / B=4	2,2	22
45	431WR45	A=3 / B=4,5	2,2	32
55	431WR55	A=3 / B=4,5	2,2	44,6

Abstreifblech
431 ZZ

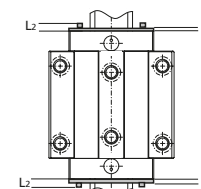

Größe	Teilenummer	Dicke (mm)	Max. Schraubenkopf (mm)	Gewicht (g)
15	431ZZ15	1,6	1,5	2,6
20	431ZZ20	2,1	1,65	4,8
25	431ZZ25	2,2	1,65	5,8
30	431ZZ30	2,3	1,65	9,4
35	431ZZ35	2,6	2,2	12,6
45	431ZZ45	3	2,2	18,3
55	431ZZ55	2,8	2,2	26

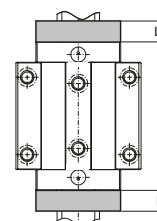
Ölbehälter
431 OW

Größe	Teilenummer	Dicke (mm)	Gewicht (g)
15	431OW15	10,3	3
20	431OW20	10,3	4,5
25	431OW25	10,3	5
30	431OW30	10,3	6,7
35	431OW35	10,3	9,8
45	431OW45	13	15,3
55	431OW55	13	19,5

Leichtlaufdichtung
431 K

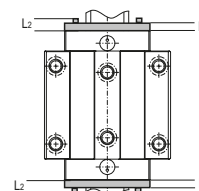
Größe	Teilenummer	L1 (mm)	L2 (mm)	Gewicht (g)
15	431K15	2,3	1,5	3,4
20	431K20	2,6	1,65	5,6
25	431K25	3	1,65	6,6
30	431K30	3,4	1,65	13,6
35	431K35	3,8	2,2	22
45	431K45	3,8	2,2	32
55	431K55	3,8	2,2	44,6



Bei der Kombination mehrerer Platten müssen Sie die Dicke der Platten hinzurechnen, um zur exakten Gesamtschlittenlänge zu gelangen.

Beispiel:

**Schlitten 411, Größe 30 mit Dichtungsmodulen 431 WR
und 431 OW an beiden Enden:**

Schlittenlänge (L)	= 94,8 mm
431 WR L1 x 2	= 7 mm
431 OW L1 x 2	= 20,6 mm
Schraubenkopf L x 2	= 3,3 mm
Gesamtlänge	= 125,7 mm

Jedes Zubehörmodul wird zur Montage am Abschlussstück mit den passenden Schrauben geliefert. Bei kombinierten Dichtungsmodulen werden evtl. längere Schrauben benötigt.

Serie 400 – Ölnippel

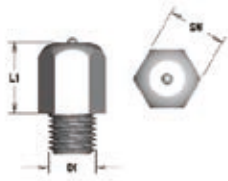

430LN15L3
Hydraulikschmiernippel.

SW	D1	L1
5	M4x0.7xL3.5	6



430LN15L-/5
Hydraulikschmiernippel.

Teilenummer	SW	D1	L1
430LN15L5	5	M4x0.7xL5	7
430LN15L	5	M4x0.7xL8	7



430LN20L / 15L7 / 15L12
Hydraulikschmiernippel. Gerade

Teilenummer	SW	D1	L1
430LN20L		M6x1.0xL5	7.3
430LN15L7		M6x1.0xL7	7.3
430LN15L12		M6x1.0xL12	7.3

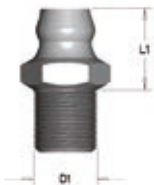

430LN35L / LNL
Hydraulikschmiernippel. Gerade

Teilenummer	SW	D1	L1
430LN35L		M8x1.25xL8	10.2
430LNL		M8x1.25xL12	10.2

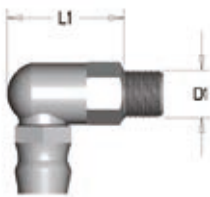

430LN90L5 / L7 / L12
Hydraulikschmiernippel. 90°-Winkel

Teilenummer	SW	D1	L1
430LN90L5		M6x1.0xL5	14.7
430LN90L7		M6x1.0xL7	14.7
430LN90L12		M6x1.0xL12	14.7

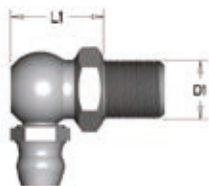

430LN95L8 / L12
Hydraulikschmiernippel. 90°-Winkel

Teilenummer	SW	D1	L1
430LN95L8		M8x1.25xL8	12.5
430LN95L12		M8x1.25xL12	12.5

Serie 400 – Ölnippel

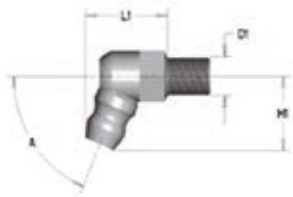

430LN40L5 / L8

Hydraulikschmiernippel. 67,5°-Winkel

Teilenummer	SW	D1	L1	H1	A
430LN40L5		M4x0.7xL5	10.5	8	67.5
430LN40L8		M4x0.75xL8	10.5	8	67.5

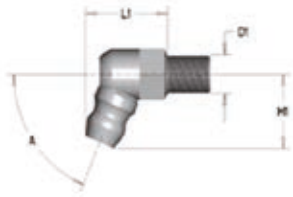

430LN45L5 / 45L7 / 45L

Hydraulikschmiernippel. 67,5°-Winkel

Teilenummer	SW	D1	L1	H1	A
430LN45L5		M6x1.0xL5	13.5	11.4	67.5
430LN45L7		M6x1.0xL7	13.5	11.4	67.5
430LN45L		M6x1.0xL12	13.5	11.4	67.5

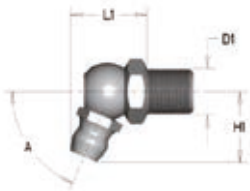

430LN55L8 / L

Hydraulikschmiernippel. 67,5°-Winkel

Teilenummer	SW	D1	L1	H1	A
430LN55L8		M8x1.25xL8	13.3	12.3	67.5
430LN55L		M8x1.25xL12	13.3	12.3	67.5

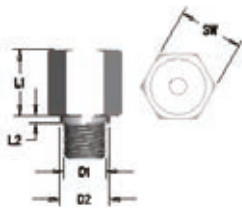

430LNS25L5 / L8 / L12

Hydraulikschmiernippel. Gerade

Teilenummer	SW	D1	D2	L1	L2
430LNS25L5	9.2	M6x1.0xL5	7	9.4	1
430LNS25L8	9.2	M6x1.0xL7	7	9.4	1
430LNS25L12	9.2	M6x1.0xL12	7	9.4	1

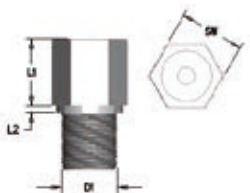

430LNS35L8 / L12

Hydraulikschmiernippel. Gerade

Teilenummer	SW	D1	L1	H1	A
430LNS35L8	9.2	M8x1.25xL8	13.3	12.3	67.5
430LNS35L12	9.2	M8x1.25xL12	13.3	12.3	67.5

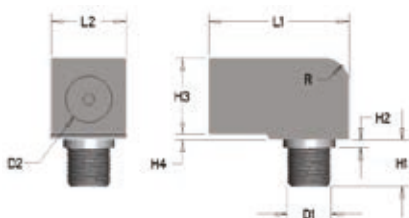

430LNA25L5 / L8 / L12

Hydraulikschmiernippel. 90°-Winkel-Block

Teilenummer	D1	L1	L2	H1	H2	H3	H4	D2	R
430LNA25L5	M6x1.0xL5	18.2	9.2	6	1	9.8	.75	M8x1	3
430LNA25L8	M6x1.0xL7	18.2	9.2	8	1	9.8	.75	M8x1	3
430LNA25L12	M6x1.0xL12	18.2	9.2	13	1	9.8	.75	M8x1	3

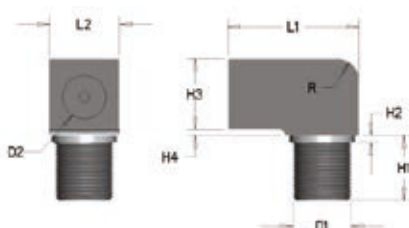

430LNA35L8 / L12

Hydraulikschmiernippel. 90°-Winkel-Block

Teilenummer	D1	L1	L2	H1	H2	H3	H4	D2	R
430LNA35L8	M8x1.25xL8	18.2	9.2	9	1	9.8	.75	M8x1	3
430LNA35L12	M6x1.0xL12	18.2	9.2	13	1	9.8	.75	M8x1	3

AccuMini Linearkugelführungen

Ultrakompakt, hohe Rollmomentfestigkeit

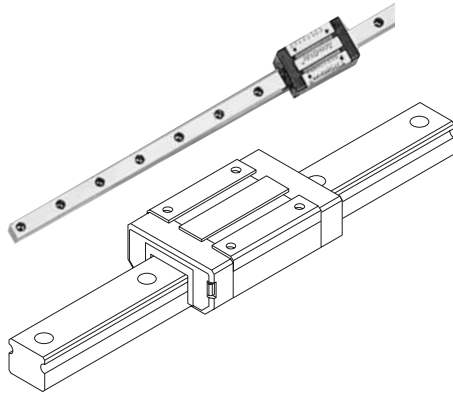

Vorteile der AccuMini-Linearkugelführungen::

- Verbesserte Kugelführung – reduzierte Reibung für optimale Laufruhe bei hohen Geschwindigkeiten.
- Integrierter Abstreifer über die gesamte Länge – schützt die empfindlichen Komponenten für lange Lebensdauer.
- Spitzbogenprofil – bietet hohe Rollmomentfestigkeit: wichtig für Systeme mit Einzelschiene.
- Halterung aus technischem Polymer – reduzierte Systemträgheit und Geräuschpegel.
- Edelstahl-Lagerkugeln – korrosionsfest für raue Umgebungen.

Teilenummer – Aufschlüsselung und Spezifikation

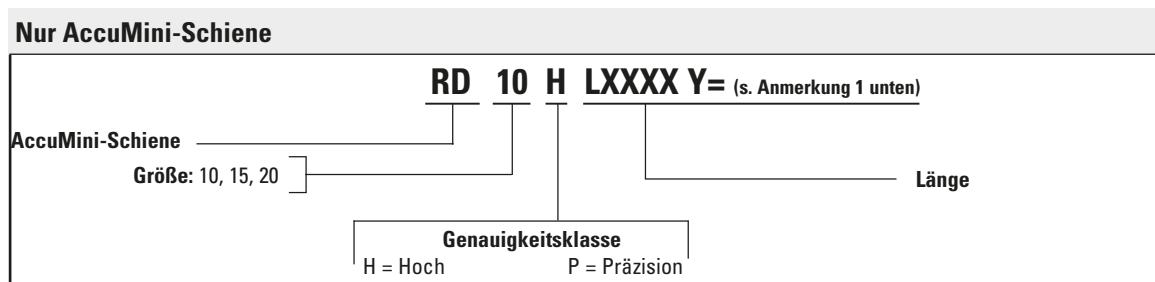
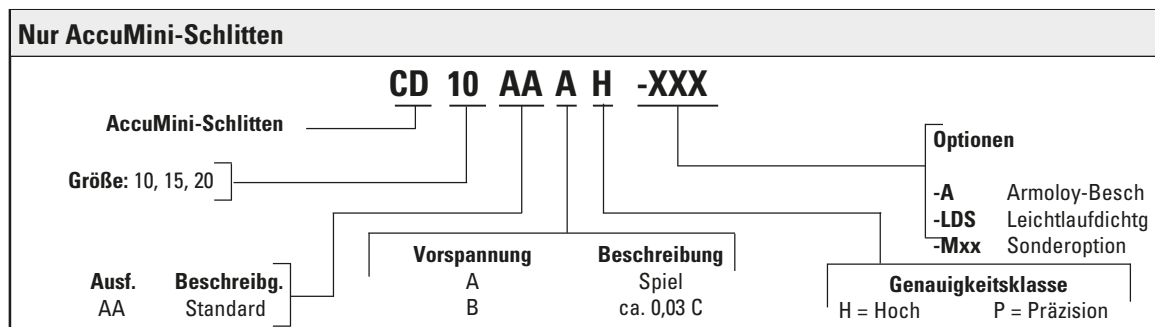
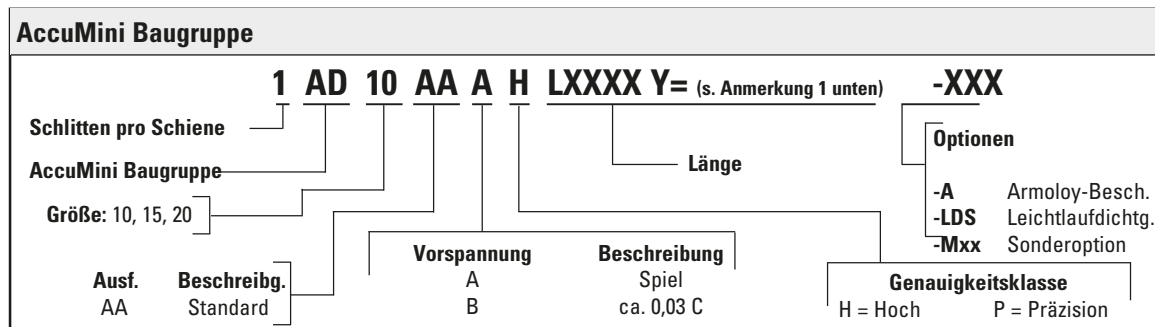

1. Y = Abstand vom Schienenende bis zur Mitte der 1. Montagebohrung

AccuMini

(Miniatur-Serie)
Flachbauend und kompakt

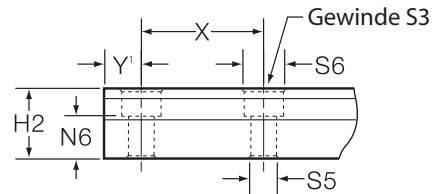
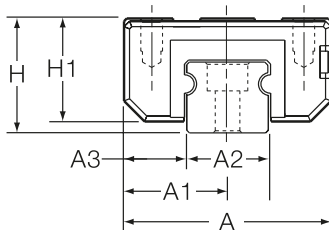

1. „Das ” Maß Y ist an beiden Enden gleich, sofern vom Kunden nicht anders angegeben.

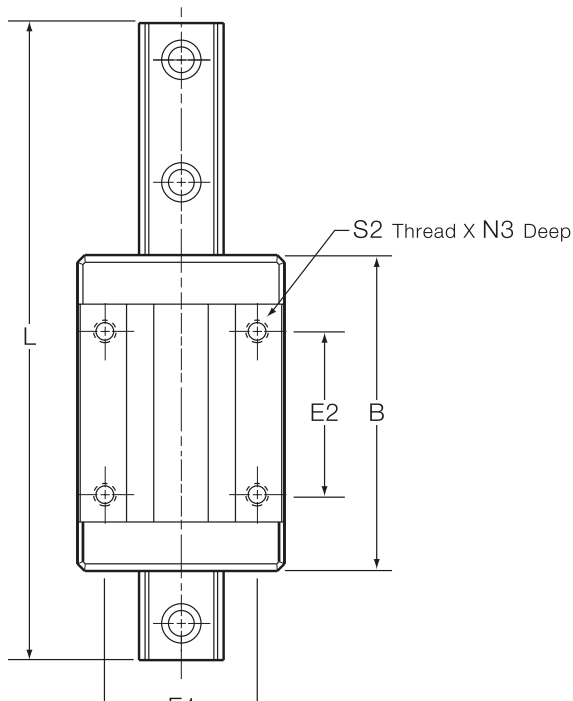

HINWEIS:

Die Kugeln der AccuMini Linearführung werden nicht gehalten. Beim Abnehmen des Schlittens von der Schiene ohne Montagehilfe fallen die Kugeln heraus.

AccuMini Linearführungen

(mm)														
Größe	A	A1	A2	A3	H	H1	H2	B	E1	E2	S2	S3	S5	S6
10	26	13	10	8	15	13	9	40	17	20	M2,5	M2,5	3	5,5
15	38	19	15	11,5	21	19	13	58	28	30	M4	M4	4,5	8
20	50	25	20	15	28	25,6	18	76	37	40	M5	M5	5,5	9,5

AccuMini

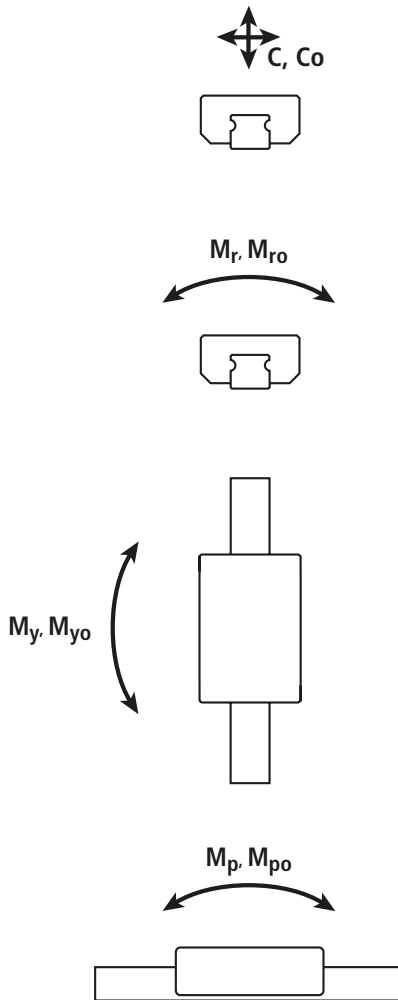

Dynamische Nenn-Tragzahlen und Tragmomente

C = Dynamische Tragzahl

M_p = Dynamisches Nickmoment

M_r = Dynamisches Rollmoment

M_y = Dynamisches Giermoment

Die dynamische Nenn-Tragzahlen und Tragmomente gelten für 100 km Laufleistung. Für einen genauen Vergleich mit Nennwerten, die auf 50 km Laufleistung basieren, müssen Sie die dynamische Tragzahl des entsprechenden Lagers durch 1,26 dividieren.

Statische Nenn-Tragzahlen und Tragmomente

Co = Statische Tragzahl

M_{po} = Statisches Nickmoment

M_{ro} = Statisches Rollmoment

M_{yo} = Statisches Giermoment

Bei den statischen Tragzahlen und Tragmomenten handelt es sich um die maximal zulässige Radial- und Momentbelastung, die auf das Lager wirken darf, wenn keine Bewegung zwischen Schlitten und Schiene stattfindet.

Vergleich der Lagerlaufleistung

$$L = (C/F)^3 \times 100 \text{ km}$$

Wobei:

L = Laufleistung, km

C = Dynamische Tragzahl, N

F = wirkende dynamische Last, N

$$C_{\min} = F \left(\frac{L}{100} \right)^{1/3}$$

Wobei:

C_{min} = min. erforderliche

dyn. Nenntragzahl, N

F = wirkende dyn. Last, N

L = erforderl. Laufleistung, km

Betriebsparameter

Max. Verfahrensgeschwindigkeit = 3 m/s

Max. Beschleunigung = 50 m/s²

Max. Temperatur = 80 °C

AccuMini Serie

Größe	(mm)				Nenn-Tragzahl		Nenn-Momentbelastbarkeit				Gewicht Schlitt. Schie.	
	N3	N6	X	L _{max} ‡	C(@100 km)	N (lbf)	M _p , M _y	M _{po} , M _{yo}	M _r	M _{ro}	kg	kg/m
10	4.5	5.5	25	3000	2820 (635)	5300 (1.190)	10 (7)	20 (15)	15 (11)	28 (21)	0.045	0.65
15	6	7.5	40	3000	6375 (1.430)	15200 (3.420)	35 (26)	66 (49)	51 (38)	96 (71)	0.141	1.42
20	8	9.5	60	3000	11870 (2.670)	23000 (5.170)	75 (55)	140 (105)	125 (92)	235 (175)	0.345	2.55

‡ Maximale Schienenlänge pro Segment. Für größere Längen können mehrere Segmente auf Stoß verbunden werden.

AccuMini

Die Genauigkeit eines Profilschienenlagers wird durch drei Toleranzen beschrieben: Laufparallelität, Paar-Abweichung und Montagegenauigkeit. Die Messung erfolgt vom Schienenfuß bis zur Mitte der Schlittenoberseite (H) und von der Schiene-Bezugskante bis zur Mitte der Schlitten-Bezugskante (A3).

Die Laufparallelität beschreibt die Toleranz für H und A3 in Bezug auf den Axialverfahrweg und wird von einem Schlitten über die ganze Schienenlänge gemessen. Dieses Maß entspricht der Geradheit des Verfahrwegs. Die Parallelität als solches beschreibt nur die Eigenschaften der Schiene.

Die Montagegenauigkeit beschreibt die Toleranz für H und A3 in Bezug auf eine Schlitten-Schienen-Baugruppe und wird anhand der Nennabmessungen ermittelt.

Die Paar-Abweichung beschreibt die Toleranz für H und A3 in Bezug auf Schlitten an derselben Position auf einer gemeinsamen Schiene. Die Paarabweichung beschreibt nur die Schlittengenauigkeit.

Die gewählte Genauigkeitsklasse beeinflusst teilweise die Genauigkeit des Gesamtsystems. Weitere Faktoren wie die Ebenheit und Geradheit der Anschlussfläche haben ebenfalls erheblichen Einfluss auf die Genauigkeit.

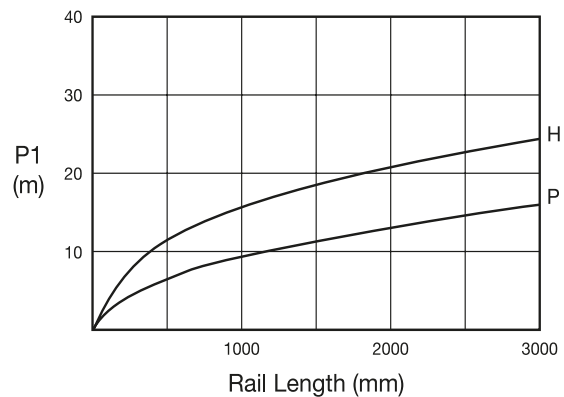
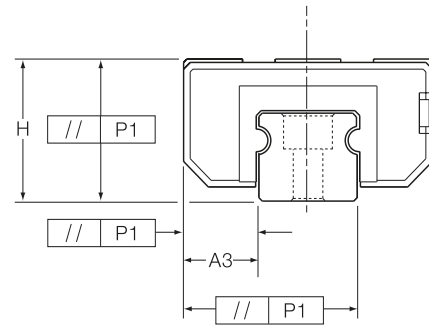

Toleranzen

	Genauigkeitsklasse	
	H - Hoch	P - Präzision
Montagetoleranz bez. Maß H und A3 (gemessen in der Schlittenmitte an einem beliebigen Punkt entlang der Schiene)	±40	±20
Max. Paar-Abweichung der Abmessungen H und A3, gemessen bei mehreren, auf derselben Schiene montierten Schlitten (gemessen in der Mitte des Schlittens an derselben Position auf der Schiene)	15	7
Laufparallelität	Siehe Abbildungen oben.	

Alle Angaben in µm

Kombinationen aus Vorspannung und Genauigkeit

Genauigkeitsklasse	Vorspannung	
	Spiel bis 10 µm	Leicht, ca. 0,03C ¹
P	–	B
H	A	B

1. C = Dynamische Tragzahl des Lagers.

Berechnungen

Berechnung der Schlittengröße:

$$C_{\min} = F \cdot \left(\frac{L}{100} \right)^{1/3}$$

C_{min} = min. erforderliche dynamische Tragzahl des Schlittens (N)

F = entspr. Last auf dem Wagen (N)

L = erforderliche Laufleistung (km)

Zur Bestimmung der Laufleistung:

$$L = \left(\frac{C}{F} \right)^3 \cdot 100$$

L = Normale Laufleistung (km)

C = Dyn. Nennttragzahl des Schlittens (N)

F = entspr. Last auf dem Schlitten (N)

Umrechnungen

1 lb_f = 4,448 N

1 kg_f = 9,8 N

1 km = 39.370 inches

1 Nm = 0,7376 lb_f - ft

Betriebsparameter

Max. Verfahrsgeschwindigkeit = 3 m/s

Max. Beschleunigung = 50 m/s²

Max. Temperatur = 80 °C

MicroGuide™ Profilschiene

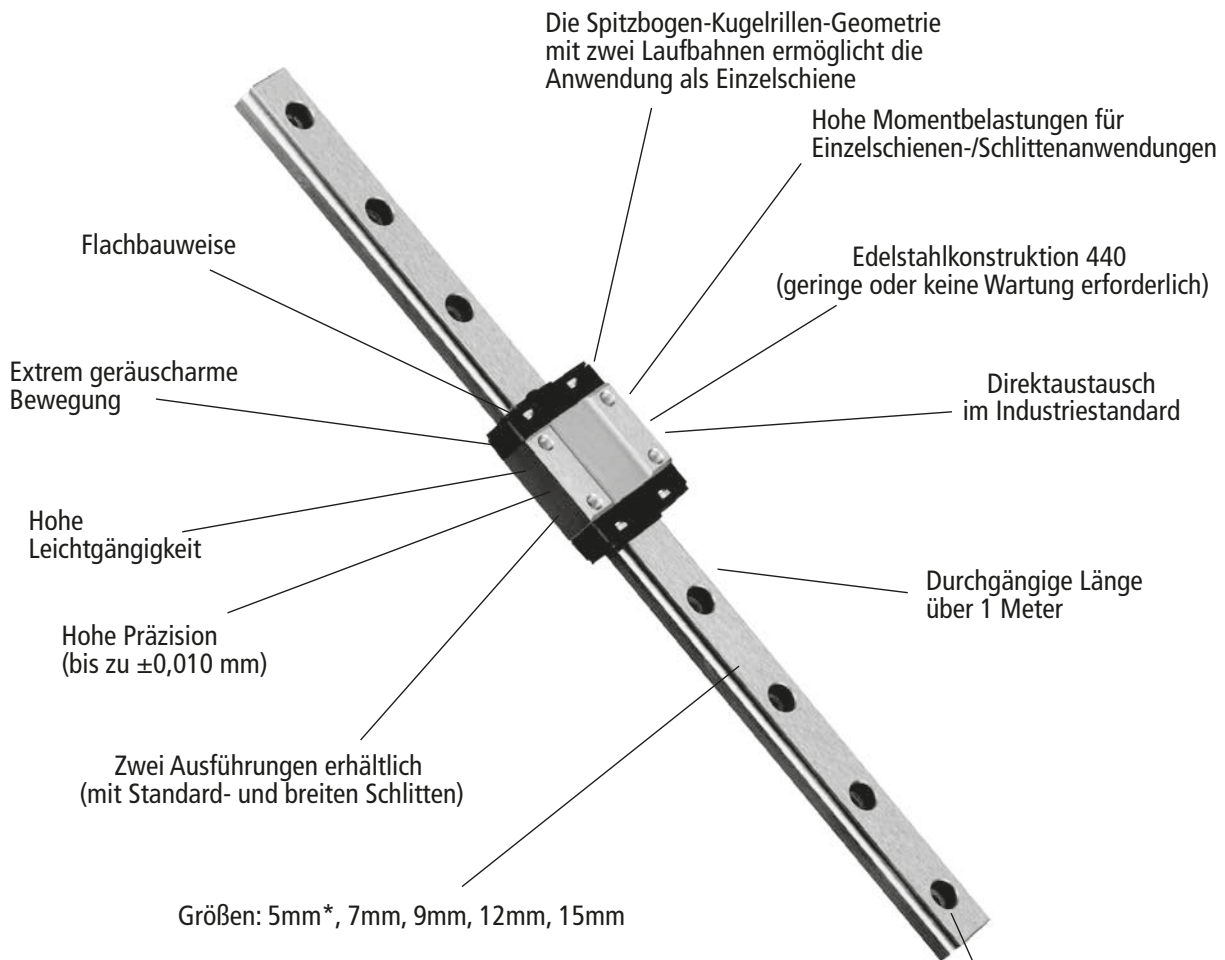

Hinweis! Die Kugeln der MicroGuide Serie werden nicht gehalten.
Beim Abnehmen des Schlittens von der Schiene ohne Montagehilfe fallen die Kugeln heraus.

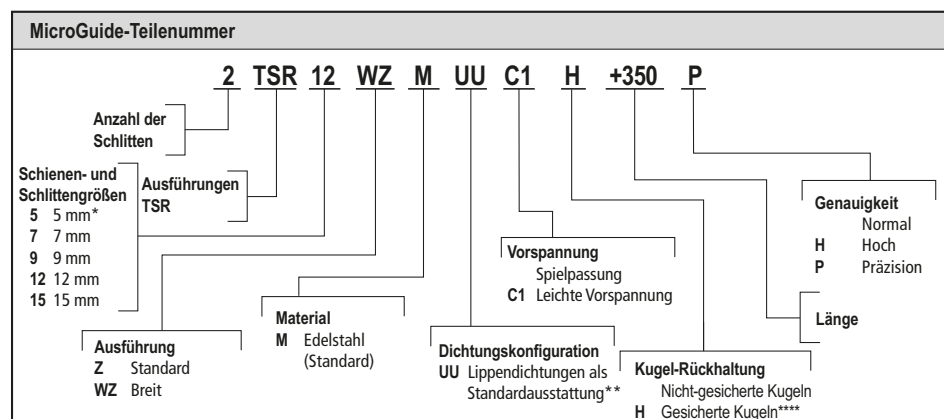

*Größe 5 mm verfügt über nur 2 Montagebohrungen pro Schlitten.
 **Dichtungen nicht für Größe 5 mm erhältlich.
 ***Hohe Genauigkeit nicht für Größe 5 mm erhältlich.
 **** Gesicherte Kugeln nicht in Größen 5 und 15 erhältlich.

MicroGuide™ Profilschiene

TSR-Z Standard

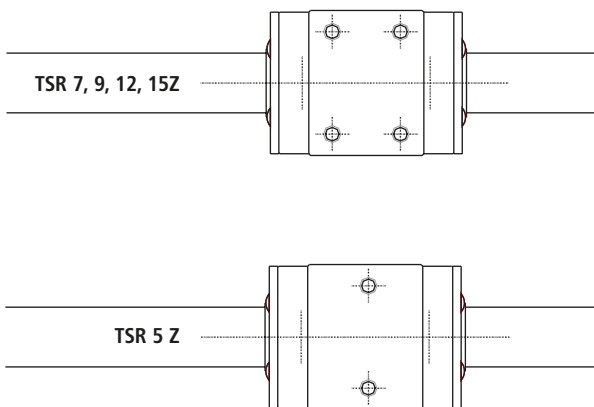
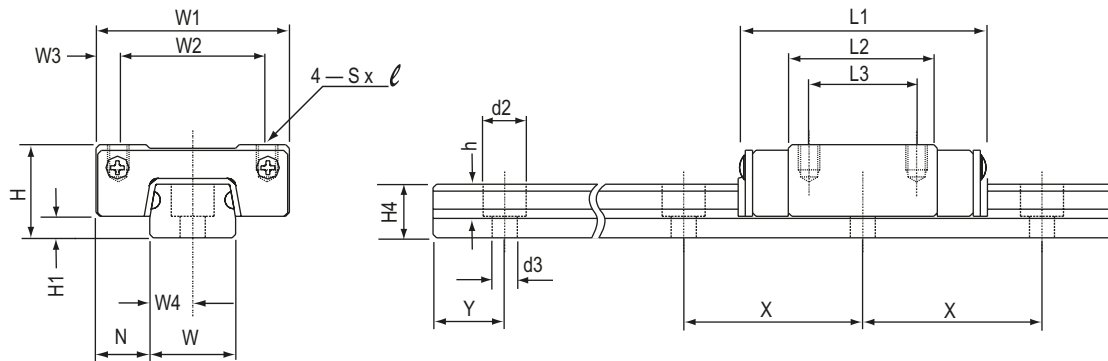

Standard-Schielenlängen

Größen	5	7	9	12	15
Standard-längen	40	40	55	70	150
	55	55	75	95	230
	70	70	95	120	310
	100	85	115	145	430
	130	100	135	170	550
	160	130	155	195	670
		1000	175	220	1030
			195	245	
			275	270	
			1015	320	
			370		
			470		
			1020		
X	15	15	20	25	40
Y	5	5	7,5	10	15

Größere Längen als Einzelschiene oder mit Stoßverbindungen auf Anfrage. Weitere Informationen erhalten Sie von unserem Kundendienst.

MicroGuide™ TSR-Z (Standard)

Größe	Baugruppenabmessungen			Schlittenabmessungen							Schielenabmessungen							
	H	H1	N	W1	W2	W3	L1	L2	L3	Sxℓ	W	W4	H4	d2	d3	h	Y	X
5	6	1,5	3,5	12	8	2	19	11		M2X1,5 ¹	5	2,5	4	3,5	2,4	1	5	15
7	8	1,5	5	17	12	2,5	23,5	13,5	8	M2X2,5	7	3,5	4,7	4,2	2,4	2,3	5	15
9	10	2,2	5,5	20	15	2,5	31	20,0	10	M3X3	9	4,5	5,5	6	3,5	3,3	7,5	20
12	13	3	7,5	27	20	3,5	35	20,8	15	M3X3,5	12	6	7,5	6	3,5	4,5	10	25
15	16	4	8,5	32	25	3,5	43	25,7	20	M3X4	15	7,5	9,5	6	3,5	4,5	15	40

(1) Bei der Größe 5 mm sind nur 2 Montagebohrungen pro Schlitten vorgesehen. Anmerkung: Alle Abmessungen in mm, sofern nicht anders angegeben. Größere Längen lassen sich für die Größen 7-15 mit Stoßverbindungen erreichen. Es sind auch Zwischengrößen erhältlich, wobei die Abmessungen für Y gleich sind, sofern bei Auftragserteilung nicht anders angegeben.

MicroGuide™ Profilschiene

TSR-Z Standard

Dynamische Nenn-Tragzahlen und Tragmomente

C = Dynamische Tragzahl

Statische Nenn-Tragzahlen und Tragmomente

Co = Statische Nenntragzahl
 M_{PO} = Statisches Nickmoment
 M_{YO} = Statisches Giermoment
 M_{RO} = Statisches Rollmoment

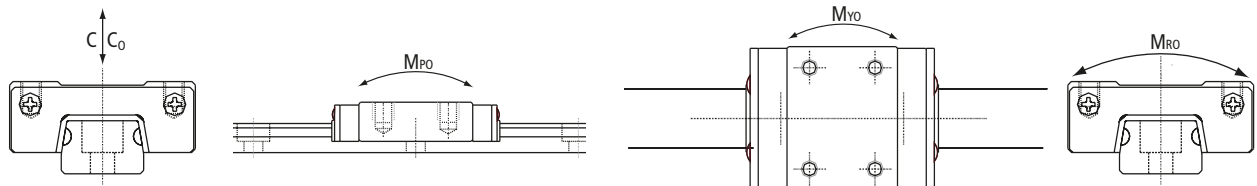

Größe	Tragzahl (N)		Momente (Nm)			Masse	
	Dynamisch C ¹	Grenze Co ^{2,3}	M _{PO}	M _{YO}	M _{RO}	Schlitten [kg]	Schiene [kg/m]
5 ⁴	336	620	0,8	0,8	1,47	0,01	0,14
7	924	1440	2,55	2,55	5,10	0,02	0,23
9	1544	2360	5,10	5,10	10,4	0,02	0,32
12	2780	4220	8,04	8,72	14,7	0,04	0,58
15	4410	6570	16,5	17,9	30,2	0,07	0,93

Hinweise:

1. Die dynamische Nenn-Tragzahlen und Tragmomente gelten für 50 km Laufleistung.
2. Bei den statischen Tragzahlen und Tragmomenten handelt es sich um die maximal zulässige Radial- und Momentbelastung, die auf das Lager wirken darf, wenn keine Bewegung zwischen Schlitten und Schiene stattfindet.
3. Die Lastgrenze ist die maximal zulässige Belastung auf ein System. Die Spitzen- bzw. Stoßbelastungen des Systems dürfen diese Grenze nicht überschreiten.
4. Größe 5 hat keine stirnseitigen Dichtungen Die Montage der Schiene erfolgt mit Linsenkopfschrauben.

Last/Lebensdauer-Berechnungen

Berechnung der geeigneten Schlittengröße:	Berechnung der Laufleistung:
$C_{min} = F \cdot \left(\frac{50}{L}\right)^{1/3}$	$L = \left(\frac{C}{F}\right)^3 \cdot 50$
C _{min} = erforderliche dynamische Mindestnennttragzahl dynamische Nenntragzahl des Schlittens (N)	L = normale Laufleistung (km)
F = äquivalente Belastung des Schlittens (N)	C = dynamische Nenntragzahl des Schlittens (N)
L = erforderliche Laufleistung (km)	F = äquivalente Belastung des Schlittens (N)

Betriebsparameter

Max. Verfahrgeschwindigkeit: 3 m/s
 Max. Beschleunigung: 50 m/s

MicroGuide™ Profilschiene

TSR-WZ Breit

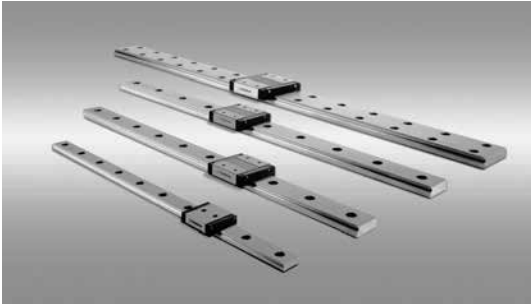

TSR7WZ

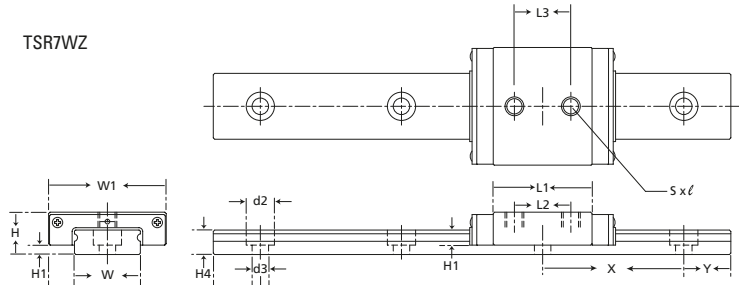

TSR9&12WZ

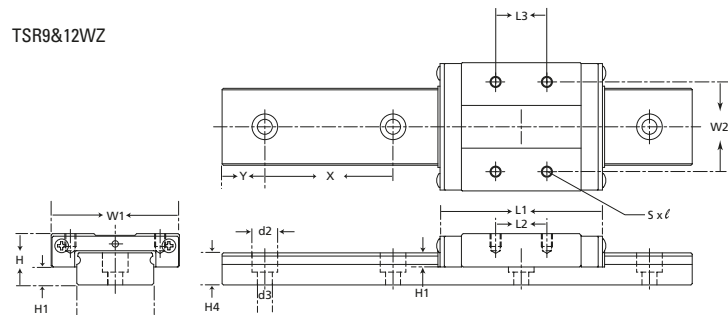

TSR15WZ

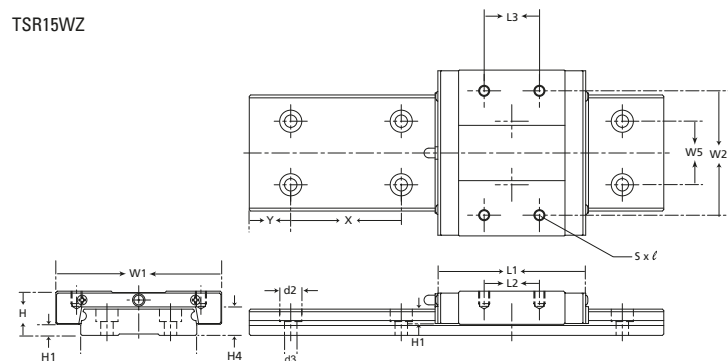

Schienen-Standardlängen

Größen	7	9	12	15
Standardlängen	50	50	70	110
	85	110	150	190
	170	260	310	270
	100	350	390	430
	130	440	470	590
	260	530	630	750
	350	620	790	910
	440	800	950	1030
	530	1010	1030	
	620			
	800			
1010				
X	30	30	40	40
Y	10	10	15	15

MicroGuide™ TSR-WZ Breit

Größe	Baugruppenabmessungen			Schlittenabmessungen						Schienenabmessungen							
	H	H1	N	W1	W2	L1	L2	L3	Sxℓ	W	W5	H4	d2	d3	h	Y	X
7*	9	2	5.5	25	-	31	21.5	12	M4X3.5	14	-	5.2	6	3.5	3.2	10	30
9	12	4.2	6	30	21	39	28	12	M2.6X3	18	-	7.5	6	3.5	4.5	10	30
12	14	4	8	40	28	44.5	30.5	15	M3X3.5	24	-	8.5	8	4.5	4.5	15	40
15	16	4	9	60	45	55.5	38.5	20	M4X4.5	42	23	9.5	8	4.5	4.5	15	40

Hinweis: Alle Abmessungen in mm sofern nicht anders angegeben. Größere Längen mit Stoßverbindungen erhältlich. Zwischengrößen sind erhältlich; Maße Y bleiben gleich, sofern nicht anders bestellt.

*Größe 7 mm verfügt über nur 2 Montagebohrungen pro Schlitten.

MicroGuide™ Profilschiene

TSR-WZ Breit

Dynamische Nenn-Tragzahlen und Tragmomente

C = Dynamische Tragzahl

Statische Nenn-Tragzahlen und Tragmomente

C₀ = Statische Nenntragzahl

M_{PO} = Statisches Nickmoment

M_{YO} = Statisches Giermoment

M_{RO} = Statisches Rollmoment

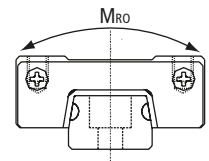
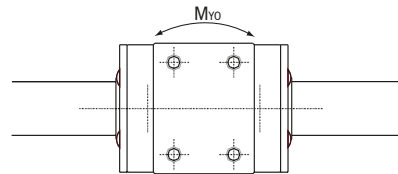
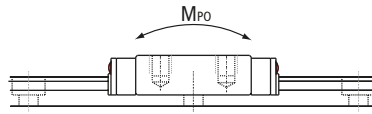
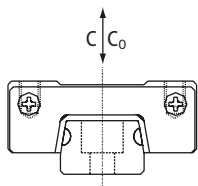

Größe	Tragzahl (N)		Momente (Nm)			Masse	
	Dynamisch C ¹	Grenzbelastung Co ^{2,3}	M _{PO}	M _{YO}	M _{RO}	Schlitten [kg]	Schiene [kg/m]
7	1370	2160	5.39	5.39	15.2	0.03	0.51
9	2450	3920	16.3	16.3	36.0	0.04	1.08
12	4020	6080	17.2	18.6	47.6	0.08	1.5
15	6660	9800	35.2	38.2	137	0.17	3.0

Hinweise:

- Die dynamische Nenn-Tragzahlen und Tragmomente gelten für 50 km Laufleistung.
- Bei den statischen Tragzahlen und Tragmomenten handelt es sich um die maximal zulässige Radial- und Momentbelastung, die auf das Lager wirken darf, wenn keine Bewegung zwischen Schlitten und Schiene stattfindet.
- Die Lastgrenze ist die maximal zulässige Belastung auf ein System. Die Spitzen- bzw. Stoßbelastungen des Systems dürfen diese Grenze nicht überschreiten.

Last/Lebensdauer-Berechnungen

Berechnung der geeigneten Schlittengröße:	Berechnung der Laufleistung:
$C_{min} = F \cdot \left(\frac{50}{L}\right)^{1/3}$	$L = \left(\frac{C}{F}\right)^3 \cdot 50$
C _{min} = erforderliche dynamische Mindestnenntragzahl dynamische Nenntragzahl des Schlittens (N)	L = normale Laufleistung (km)
F = äquivalente Belastung des Schlittens (N)	C = dynamische Nenntragzahl des Schlittens (N)
	F = äquivalente Belastung des Schlittens (N)

Betriebsparameter

Max. Verfahrgeschwindigkeit: 3 m/s

Max. Beschleunigung: 50 m/s²

MicroGuide™ Profilschiene

TSR-Z (Standard) Genauigkeitstoleranz

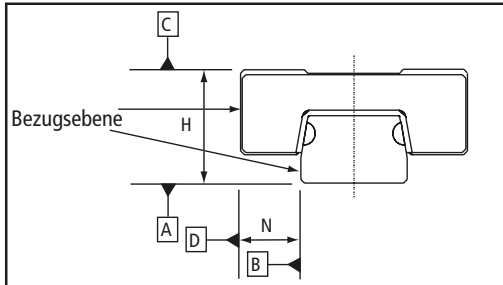

Genauigkeit der einzelnen Teile		TSR5 Z		TSR7 Z, TSR9 Z, TSR12 Z & TSR15 Z		
		Normal (unbelegt)	Präzision P	Normal (unbelegt)	Hoch H	Präzision P
Höhe H	Abmessungstoleranz	±0,030	±0,015	±0,040	±0,020	±0,010
	Paartoleranz	0,015	0,005	0,030	0,015	0,007
Breite N	Abmessungstoleranz	±0,030	±0,015	±0,040	±0,025	±0,015
	Paartoleranz	0,015	0,005	0,030	0,020	0,010

TSR-Z (Standard) Laufparallelität

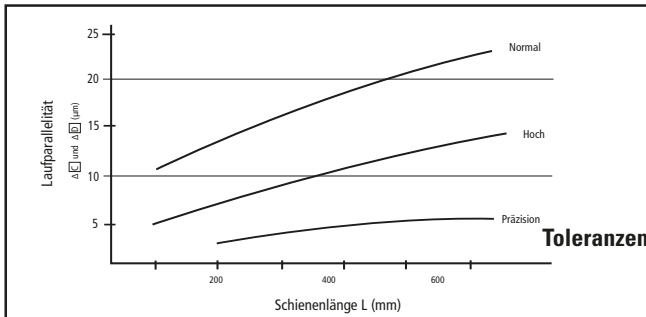

TSR-Z (Standard) Passung

Serientyp, Größe und Ausführung	Radiales Spiel (µm)	
	Spielpassung (unbelegt)	Leichte Vorbelastung C1
TSR5 Z	0~+1,5	-1,5~0
TSR7 Z	±2	-3~0
TSR9 Z	±2	-4~0
TSR12 Z	±3	-6~0
TSR15 Z	±5	-10~0

TSR- WZ (Breit) Genauigkeitstoleranz

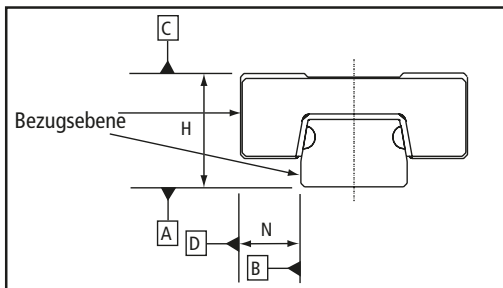

Genauigkeit der einzelnen Teile		TSR WZ		
		Normal (blank)	Hoch H	Präzision P
Höhe H	Abmessungstoleranz	±0,040	±0,020	±0,010
	Paartoleranz	0,030	0,015	0,007
Breite N	Abmessungstoleranz	±0,040	±0,025	±0,015
	Paartoleranz	0,030	0,020	0,010

TSR- WZ (Breit) Laufparallelität

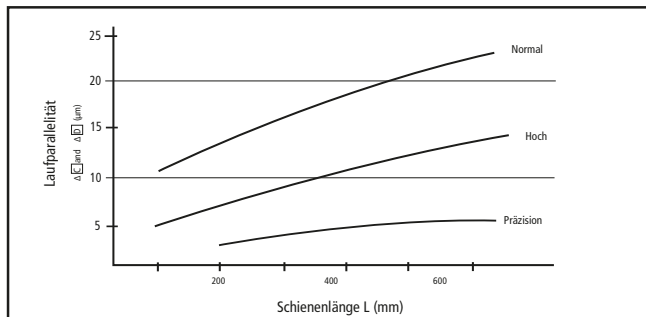

TSR- WZ (Breit) Passung

Serientyp, Größe und Ausführung	Radiales Spiel (µm)	
	Spielpassung (unbelegt)	Leichte Vorbelastung C1
TSR7 WZ	±2	-3~0
TSR9 WZ	±2	-4~0
TSR12 WZ	±3	-6~0
TSR15 WZ	±5	-10~0

MicroGuide™ Profilschiene

Schienen-Standardlängen

Größen	7 WZ	9 WZ	12 WZ	15 WZ
Standardlängen	50	50	70	110
	110	110	150	190
	170	170	230	270
	260	260	310	430
	350	350	390	590
	440	440	470	750
	530	530	630	910
	620	620	790	1030
	800	800	950	
	1010	1010	1030	
X	30	30	40	40
Y	10	10	15	15

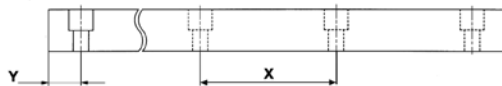

Last/Lebensdauer-Berechnungen

Zu Berechnung der Schlittengröße: $C_{min} = F \cdot \left(\frac{50}{L}\right)^{1/3}$ C_{min} = min. erforderl. dynamische Tragzahl des Schlittens (N) F = entsprechende Last auf dem Wagen (N) L = erforderliche Laufleistung (km)	Zur Bestimmung der Laufleistung: $L = \left(\frac{C}{C}\right)^3 \cdot 50$ L = Normale Laufleistung (km) C = dynamische Nennttragzahl des Schlittens F = entsprechende Last auf dem Wagen (N)
---	---

Umrechnungen

1 lbf = 4,448 N	1 km = 39.370 Zoll
1 kgf = 9,8 N	1 Nm = 0,7376 lbf - ft

Max. Verfahrgeschwindigkeit: $V_{max} = 3 \text{ m/s}$
Max. Beschleunigung: $a_{max} = 50 \text{ m/s}^2$

Bestellangaben

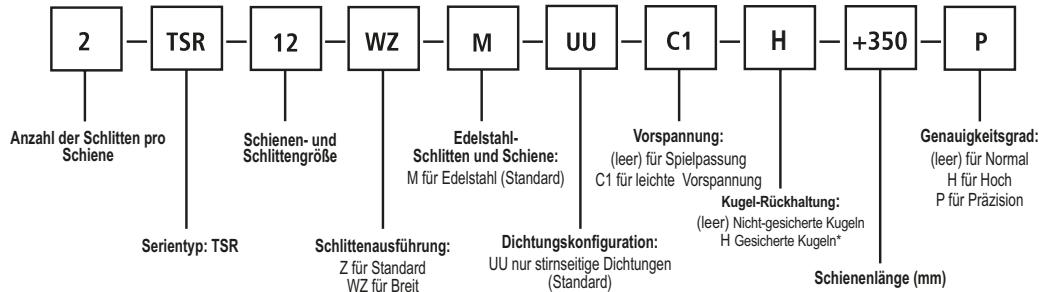

* Gesicherte Kugeln nicht in Größen 5 und 15 erhältlich.



HINWEISE:

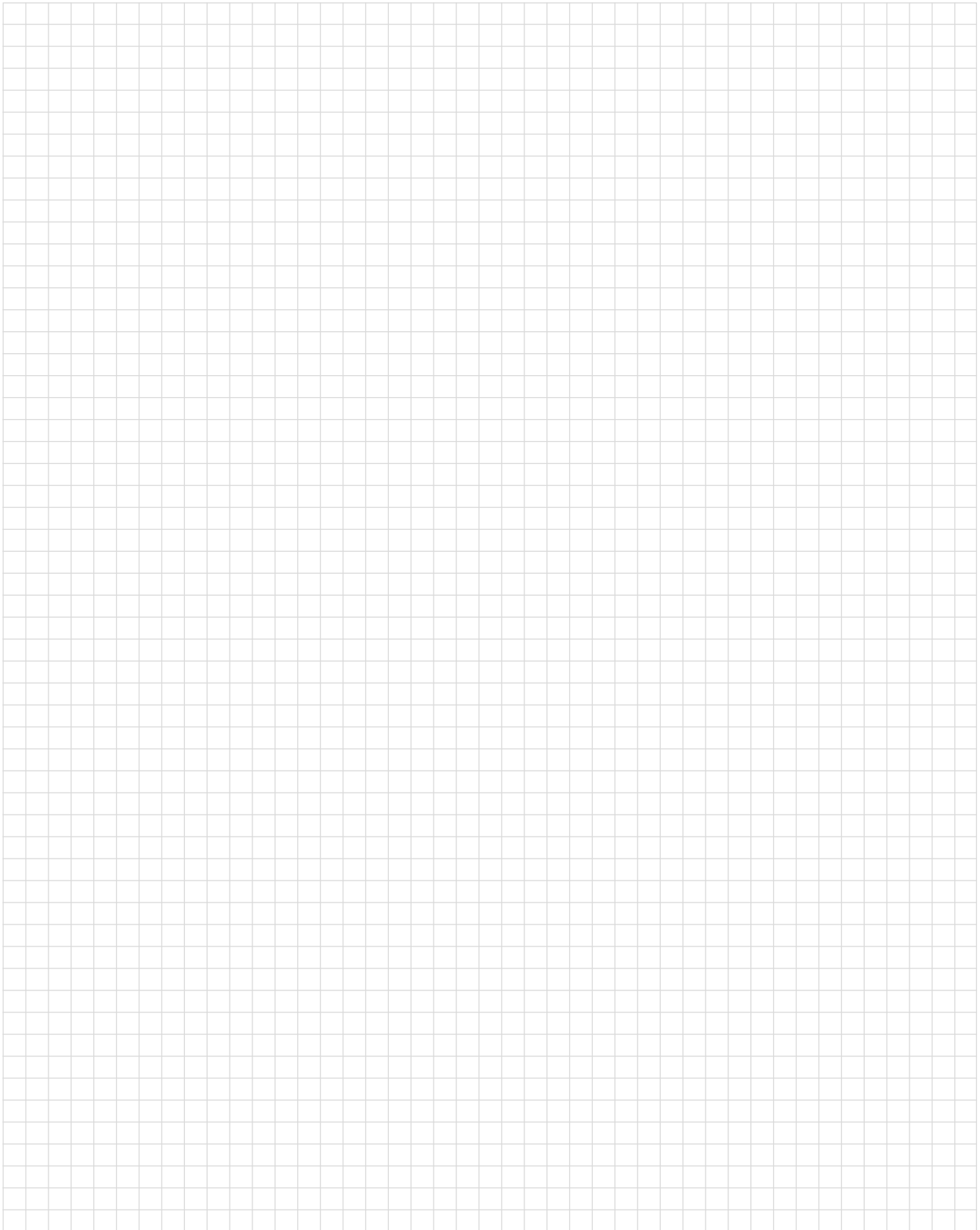

T-Serie Profilschiene

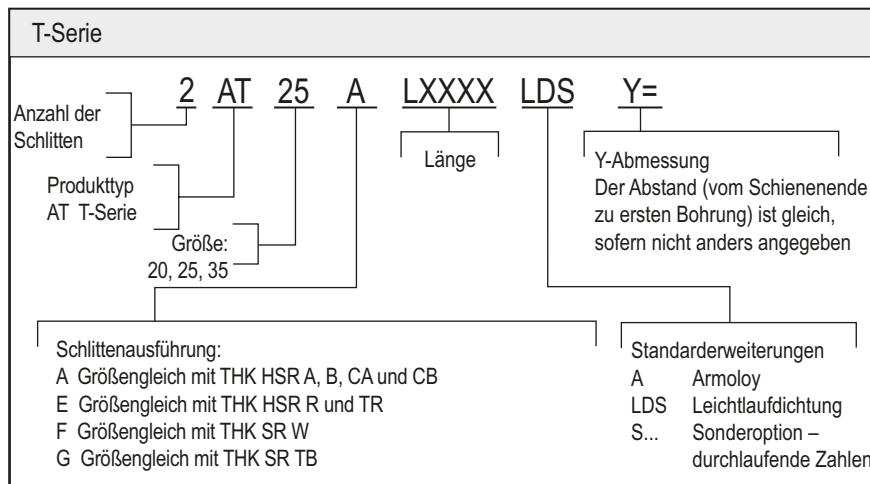
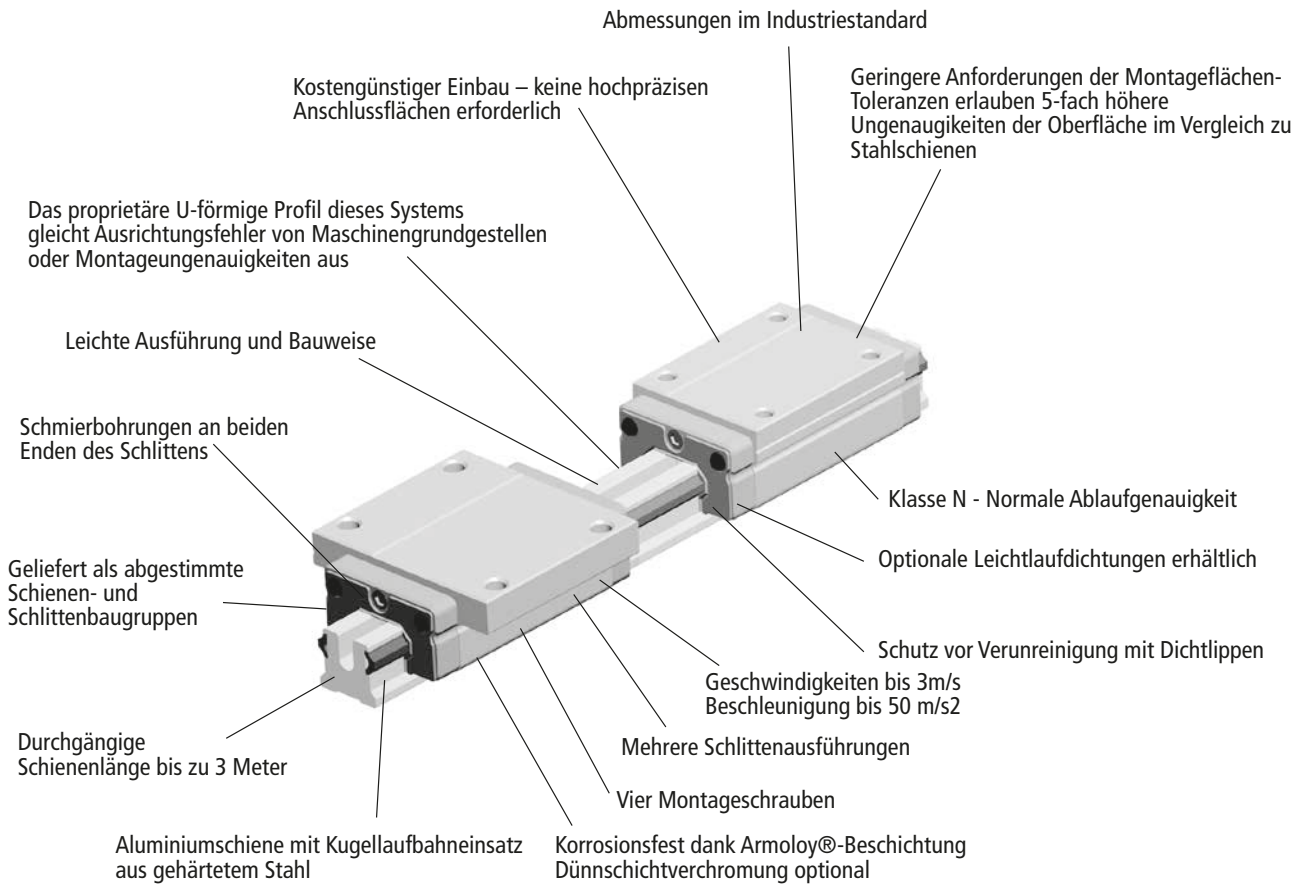

Anmerkung: 1. Nur als Baugruppe erhältlich
2. Die Größe der Schlitten wird bei der Montage an die Schienen angepasst

T-Serie Profilschiene, kugelgeführt

Merkmale

Die kugelgeführte Profilschiene der T-Serie ist leicht, hochflexibel und verzeiht Fluchtungsfehler – ideal für Montageflächen mit hohen Toleranzen.

Werkstoffe

Schlitten und Schienen der kugelgeführten T-Serie werden mit einer hochwertigen Aluminiumlegierung aus dem Flugzeugbau gefertigt. Der Schlitten ist mit Lagerplatten aus gehärtetem Stahl ausgestattet. Ebenso sind Kugellaufbahnen aus gehärtetem Stahl in die Schiene eingelassen. Um eine hohe Produktqualität sicherzustellen, garantieren strenge Qualitätskontrollen der Zulieferer dass nur erstklassiger Stahl verwendet wird.

Geringes Eigengewicht

Die Schienen und Schlitten aus Aluminium bedeuten ein extrem geringes Gewicht der Baugruppe. Damit ist die T-Serie ideal für Anwendungen, bei denen es auf wenig Gewicht oder geringe Masseträgheit ankommt, z.B. im Flugzeug- oder Fahrzeugbau.

Genauigkeit

Aufgrund ihrer hohen Toleranz bei Fluchtungsfehlern ist die Profilschiene T-Serie nur mit einer Ablaufgenauigkeit Klasse N erhältlich.

Einfache Montage

Die Thomson T-Serie kann direkt auf unbearbeitete Anschlussflächen montiert werden, ohne dass die Betriebseffizienz darunter leidet. Spezielle Werkzeuge oder Messvorrichtungen zur Sicherstellung der Geradheit von Schiene und Sockel sind nicht erforderlich. Da weder eine aufwändige Bearbeitung der Fläche noch Spezialwerkzeug notwendig sind, lässt sich die Montage- bzw. Einrichtzeit halbieren.

Direktaustausch

Die Abmessungen und Schienen-Lochmuster der Thomson T-Serie entsprechen dem Industriestandard. D.h. sie kann jede herkömmliche, handelsübliche Profilschienen-Linearführung aus Stahl direkt ersetzen.

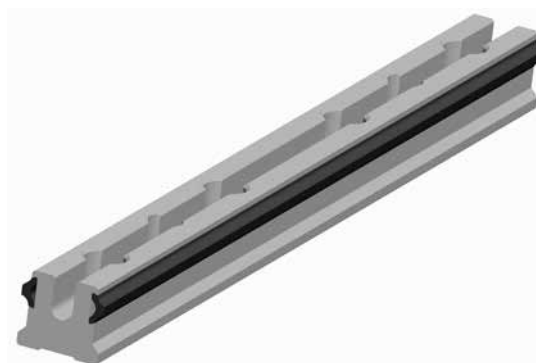
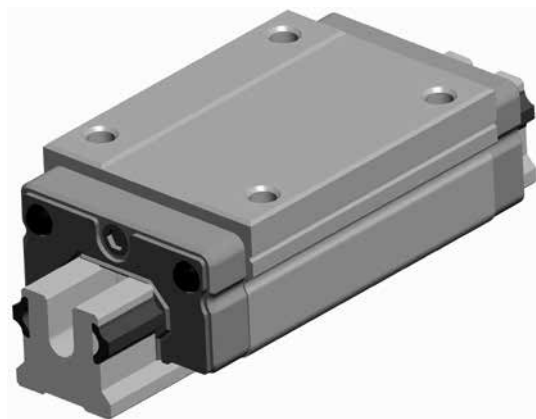

T-Serie – Schlittenausführungen

Standardschlitten – Ausführung A

Größen 20, 25, 35
Größengleich mit THK HSR A, B, CA, CB
und Thomson 511 A

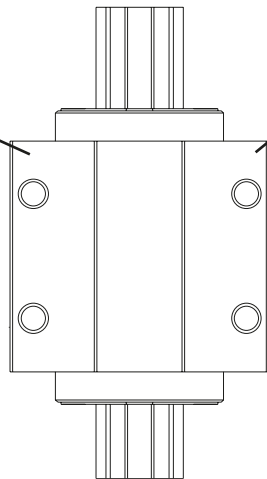
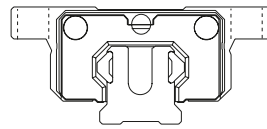

Kurzer Standard-Lochabstand – Ausführung G

Größen 20, 25, 35
Größengleich mit THK SR TB

Schmaler Schlitten, Ausführung E

Größen 20, 25, 35
Größengleich mit THK HSR R und TR
sowie Thomson 511 E

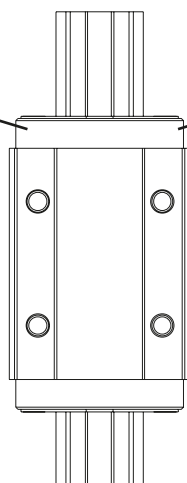
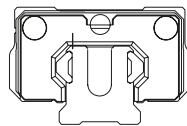

Schmal, hoch – Ausführung F

Größen 20, 25, 35
Größengleich mit
THK SR W

T-Serie Profilschiene, kugelgeführt Ausführung A und G

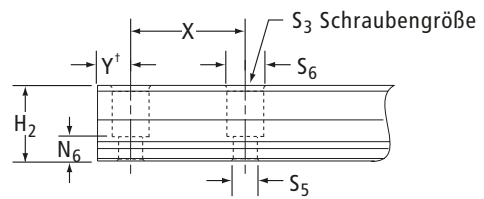
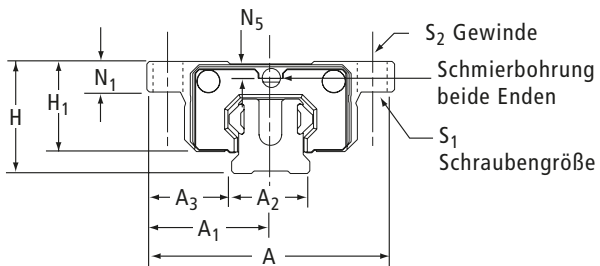
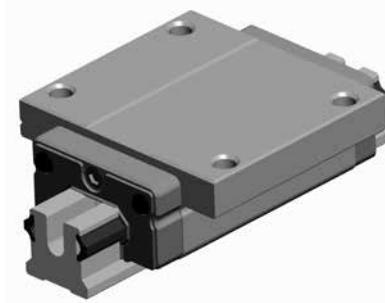

† - An beiden Enden gleich, sofern vom Kunden nicht anders angegeben.

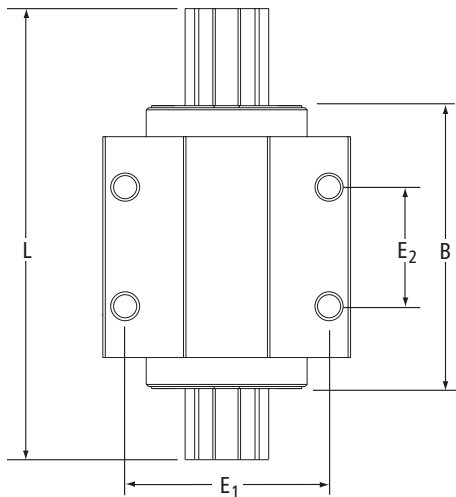

Schmiernippel im Lieferumfang

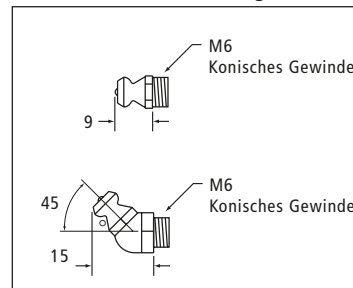

T-Serie Profilschiene Standard, hoch, Ausführung A

Größe	A	A1	A2	A3	H	H1	H2	B	E1	E2	S1	S2	S3	S5	S6	N1	N5	N6	X	L _{max}
20	63	31,5	20	21,5	30	25	18	76	53	40	M5	M6	M5	5,8	9,5	10	6,25	7,5	60	3000
25	70	35	23	23,5	36	29,5	22	88	57	45	M6	M8	M6	7	10,7	12	8	10	60	3000
35	100	50	34	33	48	40	29	117	82	62	M8	M10	M8	9	14	15,26	6,6	11	80	3000

Alle Abmessungen in mm, sofern nicht anders angegeben.

T-Serie Profilschiene, Standardausführung G

Größe	A	A1	A2	A3	H	H1	H2	B	E1	E2	S1	S2	S3	S5	S6	N1	N5	N6	X	L _{max}
20	59	29,5	20	19,5	28	23	18	76	49	32	M5	M6	M5	5,8	9,5	8	4,25	7,5	60	3000
25	73	36,5	23	25	33	26,5	22	88	60	35	M6	M8	M6	7	10,7	9	5	10	60	3000
35	100	50	34	33	48	40	29	117	82	50	M8	M10	M8	9	14	15,26	6,6	11	80	3000

T-Serie Profilschiene, kugelgeführt Ausführung A und G

Dynamische Tragzahl

C = Dynamische Tragzahl

Die dynamische Nenntragzahl gilt für 100 km Laufleistung. Für einen genauen Vergleich mit Nennwerten, die auf 50 km Laufleistung basieren, müssen Sie die dynamische Bemessung des entsprechenden Lagers durch 1,26 dividieren.

Statische Tragzahl

C₀ = Statische Tragzahl

Bei der statischen Tragzahl handelt es sich um die maximal zulässige Radialbelastung, die auf das Lager wirken darf, wenn keine Bewegung zwischen Schlitten und Schiene stattfindet.

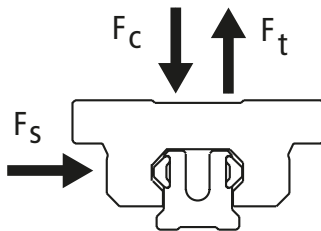

Größe	Ausführung	Nenntragzahl N (lbf)		MASSE	
		C (@100km)	C ₀	Schlitten kg	Schiene kg/m
20	A G	9000 (2025)	11000 (2475)	0,22	0,79
25	A G	13000 (2925)	15000 (3375)	0,30	1,06
35	A G	25000 (5620)	28000 (6295)	0,74	2,27

	dynamische Nenntragzahl	Belastungsgrenze
F _c	C	C
F _t	C	0,6C
F _s	C	0,6C

Berechnung der Lagerlaufleistung

$$L = (C/F)^3 \times 100 \text{ km}$$

wobei gilt:

L = Laufleistung, km

C = Dynamische Tragzahl, N

F = wirkende dynamische Last, N

Betriebsparameter

Max. Verfahrgeschwindigkeit = 3 m/s

Max. Beschleunigung = 50 m/s²

Max. Temperatur = 80 °C

T-Serie Profilschiene, kugelgeführt Ausführung E und F

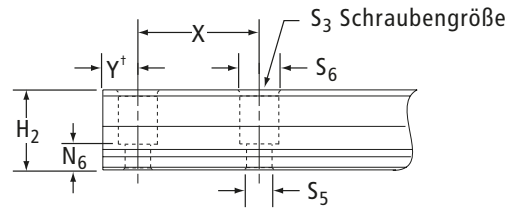
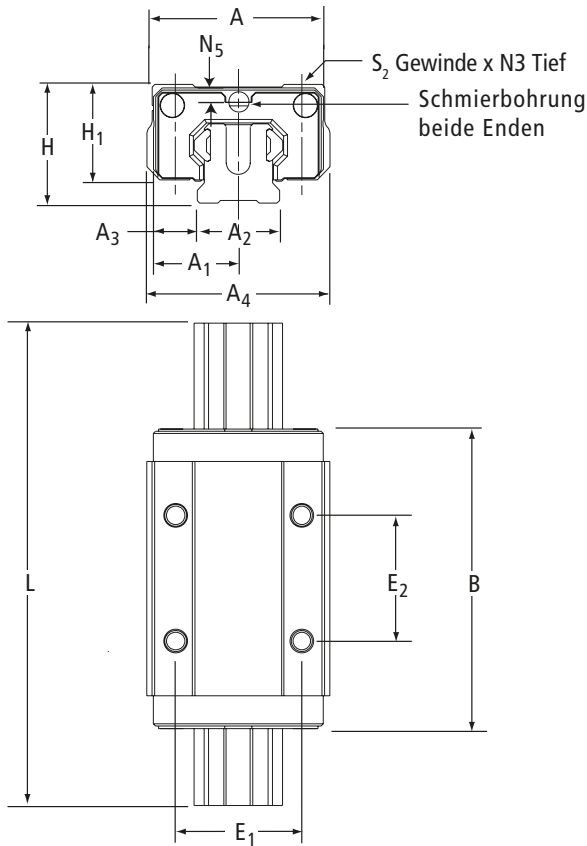
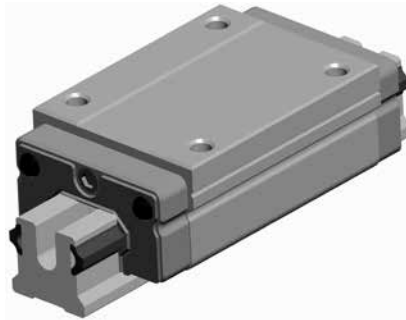

† - An beiden Enden gleich, sofern vom Kunden nicht anders angegeben.

Schmiernippel im Lieferumfang

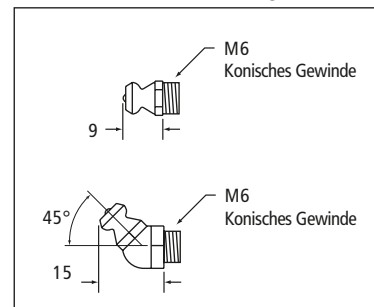

T-Serie Profilschiene, schmal, Ausführung E

Größe	A	A1	A2	A3	A4	H	H1	H2	B	E1	E2	S2	S3	S5	S6	N3	N5	N6	X	L _{max}
20	44	22	20	12	41,5	30	25	18	76	32	36	M5	M5	5,8	9,5	6	6,25	7,5	60	3000
25	48	24	23	12,5	50,9	40	33,5	22	88	35	35	M6	M6	7	10,7	8	12	10	60	3000
35	70	35	34	18	68,0	55	47	29	117	50	50	M8	M8	9	14	12	13,6	11	80	3000

Alle Abmessungen in mm, sofern nicht anders angegeben.

T-Serie Profilschiene, schmal, hoch, Ausführung F

Größe	A	A1	A2	A3	A4	H	H1	H2	B	E1	E2	S2	S3	S5	S6	N3	N5	N6	X	L _{max}
20	42	21	20	11	41,5	28	23	18	76	32	32	M5	M5	5,8	9,5	6	4,25	7,5	60	3000
25	48	24	23	12,5	51,0	33	26,5	22	88	35	35	M6	M6	7	10,7	8	5	10	60	3000
35	70	35	34	18	68,0	48	40	29	117	50	50	M8	M8	9	14	12	6,6	11	80	3000

Alle Abmessungen in mm, sofern nicht anders angegeben.

T-Serie Profilschiene, kugelgeführt Ausführung E und F

Dynamische Tragzahl

C = Dynamische Tragzahl

Die dynamische Nenntagzahl gilt für 100 km Laufleistung. Für einen genauen Vergleich mit Nennwerten, die auf 50 km Laufleistung basieren, müssen Sie die dynamische Bemessung des entsprechenden Lagers durch 1,26 dividieren.

Statische Tragzahl

C₀ = Statische Tragzahl

Bei der statischen Tragzahl handelt es sich um die maximal zulässige Radialbelastung, die auf das Lager wirken darf, wenn keine Bewegung zwischen Schlitten und Schiene stattfindet.

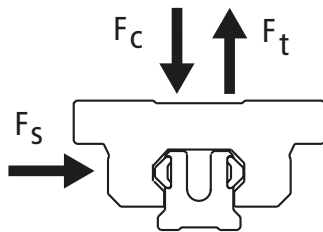

Größe Ausführung		Nenntagzahl N (lbf)		MASSE	
		C(@100km)	C ₀	Schlitten kg	Schiene kg/m
20	E	9000 (2025)	11000 (2475)	0,22	0,79
	F				
25	E	13000 (2925)	15000 (3375)	0,30	1,06
	F				
35	E	25000 (5620)	28000 (6295)	0,74	2,27
	F				

	dynamische Nenntagzahl	Belastungsgrenze
F _c	C	C
F _t	C	0,6C
F _s	C	0,6C

Berechnung der Lagerlaufleistung

$$L = (C/F)^3 \times 100 \text{ km}$$

wobei gilt:

L = Laufleistung, km

C = Dynamische Tragzahl, N

F = wirkende dynamische Last, N

Betriebsparameter

Max. Verfahrgeschwindigkeit = 3 m/s

Max. Beschleunigung = 50 m/s²

Max. Temperatur = 80 °C

Einbauhinweise

Abbildung 1



Tabelle 1. Parallelität zwischen mehreren Schienen, mm

Lagertyp	Vorspannung			
	Spiel	0,03 C [†]	0,08 C [†]	0,13 C [†]
Serie 500 Linearführung, kugelgeführt				
15	0,015	0,010	0,007	0,003
20	0,017	0,012	0,008	0,004
25	0,024	0,016	0,010	0,005
30	0,024	0,016	0,010	0,005
35	0,032	0,021	0,014	0,008
45	0,036	0,024	0,016	0,009
Serie 500 Linearführung, rollengeführt				
25	–	0,016	0,010	0,005
35	–	0,012	0,014	0,008
45	–	0,024	0,016	0,009
55	–	0,026	0,017	0,010
65	–	0,028	0,018	0,011
AccuMini Linearführung				
10	0,009	0,004	–	–
15	0,011	0,006	–	–
20	0,013	0,008	–	–
T-Serie* Linearführung				
15	0,045	–	–	–
20	0,045	–	–	–
25	0,050	–	–	–
30	0,055	–	–	–
35	0,060	–	–	–
Serie 400 Linearführung, kugelgeführt				
15	0,025	0,018	–	–
20	0,025	0,020	–	–
25	0,025	0,020	–	–
30	0,040	0,030	–	–
35	0,050	0,035	–	–
45	0,060	0,040	–	–
55	0,070	0,050	–	–

† Wobei C = Dynamische Tragzahl

Vorbereitung der Montagefläche

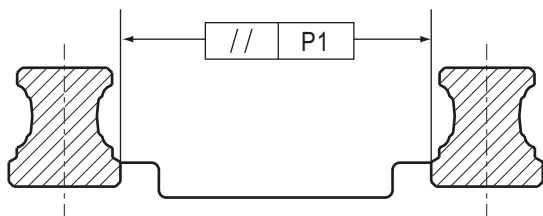
Profilschienen-Führungen werden im Allgemeinen auf Strukturen montiert, die mehr Steifigkeit aufweisen als die Schiene. Aus diesem Grund neigen die Schienen dazu, der Kontur der Montageflächen zu folgen, indem sie leicht durchbiegen. Ist ein Lager, insbesondere ein vorgespanntes, einer Durchbiegung der Schiene ausgesetzt, entstehen unerwünschte Kräfte. Diese Kräfte werden auf die Wälzkörper und Laufbahnen übertragen, was die Systemreibung erhöhen kann und sich nachteilig auf die Auflösung, Präzision sowie Lebensdauer des Systems auswirkt.

Es gibt verschiedene Ursachen, die zu einem Gesamtfehler der Montageflächen beitragen können. Dazu gehören die Ebenheit der Grundflächen, Position und Parallelität der Bezugsflächen und die begleitenden Fehler der Lager, wie durch die Genauigkeitsklassen beschrieben.

Die Flächen mit Kontakt zu den Grund- und Bezugsflächen können gefräst, geschabt, geschliffen oder anderweitig vorbereitet werden, um eine ebene Fläche frei von Unregelmäßigkeiten zu erhalten, die andernfalls zu einem Verbiegen oder Verdrehen des Lagers führen können. Erhabenheiten der Oberfläche können mit einem einfachen Schleifklotz entfernt werden. Schmutzpartikel sollten entfernt werden, da sie zu Ungenauigkeiten führen können.

Aus der Vorspannung resultiert möglicherweise eine leicht konkave Form der Schlittenoberfläche. Die Vorspannung entsteht, wenn alle Schlittenschrauben auf einer ebenen Fläche befestigt werden und der Schlitten dadurch begradigt wird. Abweichungen mit Auswirkung auf die Schlittenmontagefläche können die Vorspannung verändern.

Montagetoleranzen

Die in den Tabellen 1–3 angegebenen Toleranzen gewährleisten eine Montage mit vernachlässigbarer Leistungsminderung. Die Spezifikationen setzen voraus, dass die Strukturen der Anwendung unendlich steif sind, und sind nur für die Lagerreaktionen zu berücksichtigen.

Schienenparallelität (siehe Abbildung 1)

Ein unregelmäßiger Abstand zwischen den Schienen erzeugt eine Scher- oder Seitenlast auf die Lager.

Die in Tabelle 1 angegebenen Toleranzen für die Parallelität der Schienenbezugsflächen sollen die Auswirkung dieser Scherlast minimieren.

Einbauhinweise

Abbildung 2



Tabelle 2. Zulässiger Versatz zw. den Schienen (S1/a), Zoll

Lagertyp	Vorspannung			
	Spiel	0,03 C [†]	0,08 C [†]	0,13 C [†]
Serie 500 kugelgeführt	0,0006	0,0004	0,0003	0,0002
Serie 500 rollengeführt	–	0,0007	0,0005	0,0004
AccuMini Linearführung	0,0006	0,0004	–	–
T-Serie Linearführung	0,0020	–	–	–
Serie 400 15, 20 & 25	0,0050	0,0030	–	–
Serie 400 30	0,0060	0,0040	–	–
Serie 400 35	0,0080	0,0050	–	–
Serie 400 45	0,0090	0,0060	–	–
Serie 400 55	0,0118	0,0080	–	–

[†]Wobei C = Dynamische Tragzahl

Abbildung 3

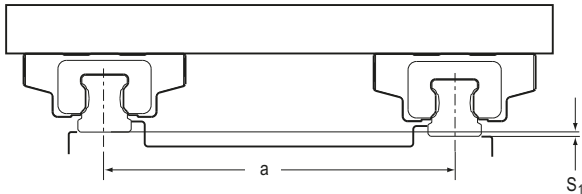

Abbildung 4



Tabelle 3. Zulässiger Versatz der Schlitten (S2/b)

Lagertyp	Vorspannung			
	Spiel	0,03 C [†]	0,08 C [†]	0,13 C [†]
Serie 500 (Alle)	0,00006	0,00005	0,00004	0,00003
Serie 400 15 & 20	0,0009	0,0007	–	–
Serie 400 25	0,0011	0,0008	–	–
Serie 400 30	0,0015	0,0011	–	–
Serie 400 35	0,0019	0,0013	–	–
Serie 400 45	0,0023	0,0015	–	–
Serie 400 55	0,0027	0,0017	–	–

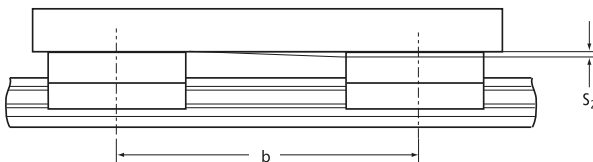
[†]Wobei C = Dynamische Tragzahl

T-Serie Linearführung	0,00012
-----------------------	---------

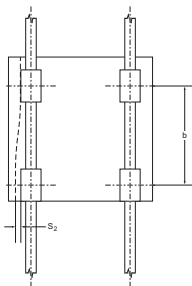
Vertikaler Versatz der Schienen (siehe Abbildung 2)

Ein vertikaler Versatz der Schienen über die Achse bewirkt ein Rollmoment auf die Schlitten.

Um den Einfluss dieses Rollmoments zu minimieren, sind die Toleranzen für den vertikalen Versatz in 2 Tabelle aufgeführt. Diese Toleranz beschreibt die Eigenschaften der Montagefläche senkrecht zur Schienenachse.

Vertikaler Versatz der Schlitten (siehe Abbildung 3)

Ein vertikaler Versatz zwischen dem vorderen und hinteren Schlitten erzeugt ein Kippmoment auf die Lager.

Seitlicher Versatz der Schlitten (siehe Abbildung 4)

Ein seitlicher Versatz der Schlitten-Bezugskanten erzeugt ein Giermoment.

Um die Auswirkungen dieser Nick- und Giermomente zu minimieren, können die Toleranzen der 3 Tabelle entnommen werden. Diese Toleranz beschreibt die Eigenschaften der Montagefläche parallel zur Schienenachse und die Geradheit der Bezugskante.

HINWEIS: Alle Einbautoleranzen sollten auch die Toleranzen für H und A3 beinhalten. Somit erfordert ein Lager einer geringeren Genauigkeitsklasse möglicherweise eine exaktere Montage.

Toleranzen für Montagebohrungen

Die Lagetoleranz zwischen den Schienen-Durchgangsbohrungen beträgt 0,5 mm.

Die Lagetoleranz der ersten Schienenmontagebohrung von der Bezugsseite aus gemessen (auch „Maß ,Y“ genannt) beträgt ±1,0 mm.

Die Gesamttoleranz für die Schienenlänge beträgt ±2,0 mm.

Die Lagetoleranz zwischen den Schlitten-Montagebohrungen beträgt 0,2 mm.

Spezifikationen für die Bezugskanten

Die maximal zulässigen Schulterhöhen und Eckenradien sind in Tabelle 4 aufgelistet.

Einbauhinweise

Tabelle 4. Schulterhöhen und Eckenradien, mm

Führungstyp	Schiene		Schlitten	
	h1 max.	r1 max.	h2	r2 max.
Serie 500 Linearführung, kugelgeführt				
15	3,5	0,8	3,5	0,6
20	4	0,9	4	0,9
25	5	1,1	5	1,1
30	5,5	1,3	5,5	1,3
35	6	1,3	6	1,3
45	8	1,3	8	1,3
Serie 500 Linearführung, rollengeführt				
25	5	0,8	5	0,8
35	6	0,8	6	0,8
45	8	0,8	8	0,8
55	10	1,2	10	1,2
65	10	1,5	10	1,5
AccuMini Linearführung				
10	1,75	0,4	3,5	0,4
15	1,75	0,4	5	0,4
20	2	0,5	7	0,5
T-Serie* Linearführung				
15	3	0,3	8	0,2
20	3,9	0,4	10	0,3
25	5,5	0,5	12	0,4
30	5,9	0,7	14	0,5
35	5,9	0,8	15	0,6
Serie 400 Linearführung, kugelgeführt				
15	2,8	0,6	5	0,6
20	4,3	0,9	6	0,9
25	5,6	1,1	7	1,1
30	6,8	1,4	8	1,4
35	7,3	1,4	9	1,4
45	8,7	1,6	12	1,6
55	11,8	1,6	17	1,6

Tabelle 5. Empfohlene Schrauben-Anzugsmomente, Nm

Schraubengröße	Klasse 8,8	Klasse 12,9
M2,5	0,7	1,2
M4	2,8	4,6
M5	5,7	9,5
M6	9,5	16
M8	23	39
M10	46	77
M12	80	135
M14	129	215
M16	198	330

Montageanleitung

Reinigen und prüfen Sie alle Passflächen auf Grate, Kerben, Schmutzpartikel usw. Kleinere Unsauberkeiten auf den Montageflächen lassen sich mit einem einfachen Schleifblock entfernen.

Hinweis: Die T-Serie ist gegenüber Unsauberkeiten der Montagefläche weniger empfindlich.

Schienenmontage

1. Platzieren Sie die Schiene vorsichtig auf der Montagefläche.
2. Setzen Sie die Schrauben in die Montagebohrungen, und ziehen Sie sie leicht an.
3. Klemmen Sie die Bezugskante der Schiene an eine Anschlagkante auf der Montagefläche

Bei der Anschlagkante kann es sich um eine bearbeitete Bezugskante, eine gerade Kante, eine Reihe von Stiften oder Keilen oder um eine sonstige Kante handeln, gegen sich die Schiene klemmen lässt. Hauptsache, sie ist gerade und erfüllt entweder die Einbautoleranzen aus Tabelle 3 oder die Anwendungsanforderungen, je nachdem, welche Werte strikter sind.

4. Ziehen Sie von der Schienenmitte nach außen alle Schrauben mit dem Anzugsmoment aus Tabelle 5 fest.
5. Bei parallel verlaufenden Schienen kann die in Tabelle 1 empfohlene Parallelität durch eine der folgenden Methoden erreicht werden:
 - a. zwei parallele Anschlagkanten
 - b. Anlegen eines Maßblocks oder einer Parallele zwischen den Schienen
 - c. Verwendung der Befestigungsplatte bei montierten Schlitten, sodass die zweite Schiene in die richtige Position gleitet.
6. Wiederholen Sie die Schritte 1–4 zur Montage der zweiten Schiene.
7. Setzen Sie in jede Senkbohrung der Schiene einen Schienenstopfen ein. Schlagen Sie die Schienenstopfen vorsichtig mit einem weichen Material wie Messing oder Holz ein. Bei fachgerechtem Einbau müssen die Schienenstopfen bündig mit der Schienenoberfläche abschließen. Die Schienenstopfen nicht einsenken.

Hinweis: Schienenstopfen werden mit allen Schienen mitgeliefert. Ausnahme: die AccuMini-Linearführung der Größe 10.
8. Auf Wunsch kann die Schienenfläche auch mit Schienenband abgedeckt werden. Für Größen bis einschließlich 35 kann das Schienenband ohne die Schienenstopfen verwendet werden.

Einbauhinweise

Abbildung 5: Schulterhöhen und Eckenradien



Abbildung 6: Auf Stoß verbundene Schienen



Abbildung 7: Empfohlene Reihenfolge zum Festziehen der Schrauben

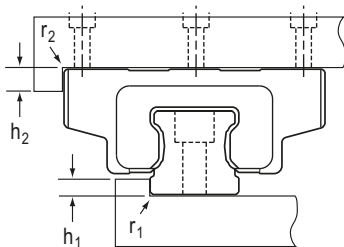

Stoßverbindungen

Für Schienenlängen, die nicht als durchgehende Schiene erhältlich sind, ist eine Stoßverbindung zu verwenden. Eine Stoßverbindung entsteht, wenn zwei zusammenpassenden Schienen stumpf aneinander gesetzt werden. Die Enden der zu verbindenden Schienen sind speziell bearbeitet und jeweils mit demselben Buchstaben (A, B, C usw.) markiert.

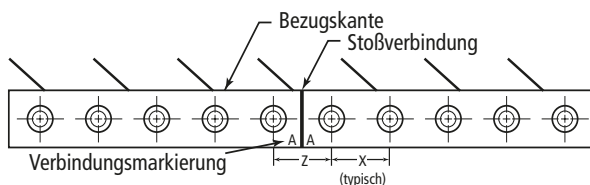
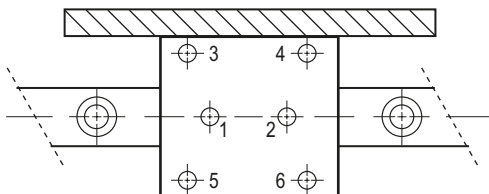
Bei Schienen mit Stoßverbindungen empfehlen wir dringend die Nutzung einer Anschlagkante. So gewährleisten Sie die korrekte Ausrichtung der Laufbahnen über die Stoßverbindung hinweg.

Bei Serie 500 kugel- und rollengeführt sowie Serie 400 ist der Abstand (Z) zwischen den Montagebohrungen über die Stoßverbindung hinweg gleich dem Standardzwischenraum (X) zwischen den Montagebohrungen.

Nach erfolgter Montage darf der Fugenspalt zwischen den Stoßverbindungen maximal 0,5 mm betragen.

Schlittenmontage

1. Setzen Sie den Tisch vorsichtig auf die Schlitten.
2. Setzen Sie die Schrauben in die Montagebohrungen, und ziehen Sie sie leicht an.
3. Klemmen Sie die Bezugskante der Schlitten an die Anschlagkanten an der Tisch-Unterseite.

Hinweis: Dieser Schritt ist nur notwendig, wenn der Tisch genau zentriert montiert werden muss oder wenn er zur Positionierung einer zweiten Parallelschiene genutzt wird.

4. Ziehen Sie die einzelnen Schrauben gemäß den Anzugsmomenten aus Tabelle 5 fest. Bei Schlitten mit sechs Montageschrauben wird die Anzugsreihenfolge aus Abbildung 7 empfohlen.

5. Schmieren Sie die Lager.

Hinweis: Gehen Sie bei der Montage der Schlitten auf die Schienen äußerst vorsichtig vor. Ein gewaltsames Aufsetzen des Schlittens kann die Wälzkörper herausdrücken und/oder Schlitten und Schiene beschädigen.

Im Falle hoher Seitenkräfte wird eine Festmontage empfohlen, um mögliche Translationsbewegungen auszugleichen. Zur Festmontage können Keile, Halteplatten oder Fixierschrauben in Kombination mit maschinell bearbeiteten Bezugskanten verwendet werden. Weitere Methoden sehen den Einsatz von Epoxidharz oder sonstigen Abformmaterialien sowie Passstiften und Passfedern vor. Auf Anfrage sind speziell bearbeitete Schlitten und Schienen zur Aufnahme von Passstiften oder Passfedern erhältlich. Einzelheiten erhalten Sie von Kundensupport

Profilschienen-Linearführung – Planungshinweise

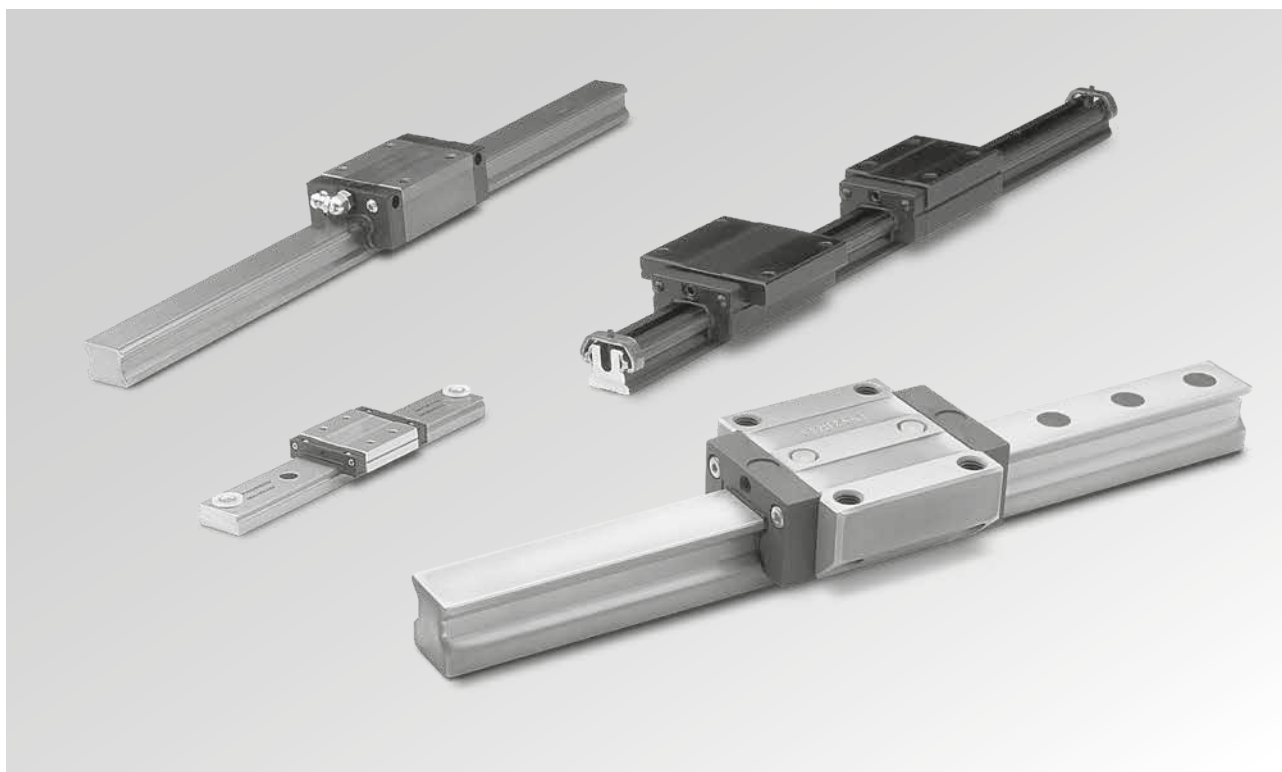

Inhalt

Beschreibung	Seite
Auswahl der Linearführung	123
Technologie im Überblick	123
Auslegung & Definition der Eigenschaften	124
Berechnung der wirkenden Lasten	125
Tragzahlen: Führungen mit Wälzkörpern	127
Vorspannung & Durchbiegung	129
Betätigungskraft	150
Schmierung	152
Berechnung der Faltenbalglänge	154
Spezifikationen für Stoßverbindungen	155
Umrechnungstabelle	156

Auswahl der Linearführung

Die Auswahl der Linearführung kann wesentlichen Einfluss auf die Maschinenleistung und Gesamtkosten haben. Um den vielfältigen Anforderungen moderner Anwendungen gerecht zu werden, ist eine sorgfältige Auswahl unverzichtbar.

Beispielsweise kann eine Linearführung mit zu hoher Steifigkeit die zulässigen Einbautoleranzen senken, sodass die Vorbereitungskosten für die Montageflächen ins Uferlose steigen. Wird die Montagefläche nicht ordnungsgemäß vorbereitet, erfordert der daraus resultierende übermäßige Verschleiß den vorzeitigen Austausch der Führung.

Berücksichtigen Sie daher alle anwendungstechnischen Auswahlkriterien. Hierzu gehören:

- Steifigkeit
- Ablaufgenauigkeit
- Laufleistung
- Laufruhe
- Geschwindigkeit
- Beschleunigung
- Einbaumaße
- Umgebungsbedingungen
- Produktkosten
- Montagekosten
- Austauschkosten

Die Auswahl des bestgeeigneten Führungstyps sollte gemäß den quantitativen/qualitativen Anforderungen sowie der Priorisierung der oben genannten Auswahlkriterien erfolgen. Berücksichtigen Sie zudem die nachfolgenden Hinweise zur verfügbaren Technologie.

Technologien im Überblick

Die Leistung einer Linearführung ist abhängig vom Kontaktyp, den Wälzkörpern, der Geometrie der Innenlaufbahn (Rund- bzw. Profilschiene) und weiteren Merkmalen, z.B. einer Selbstausrichtung. Dabei ist zu beachten, dass die für jede Eigenschaft verfügbaren Optionen auch die Leistung beeinflussen. Der Auswahlprozess sollte daher diese Attribute mit den vordringlichsten Anforderungen der Anwendung in Einklang bringen. Die folgenden Hinweise unterstützen Sie bei der Auswahl optimalen Profilschienentyps. Für eine detaillierte Anwendungsanalyse kontaktieren Sie bitte den **Thomson Kundensupport** oder Ihren Thomson-Händler vor Ort.

Auslegung & Definition der Eigenschaften

Mit dem folgenden, neunstufigen Verfahren wählen Sie die notwendigen Eigenschaften aus, um zur passenden Teilenummer zu gelangen:

1. Bestimmen Sie die Belastung des am stärksten belasteten Schlittens oder Lagers (siehe Berechnung der wirkenden Lasten). Multiplizieren Sie den Wert wenn nötig mit einem Sicherheitsfaktor.
2. Bestimmen Sie die erforderliche Mindestlaufleistung anhand der vorgesehenen Einschaltdauer
3. Berechnen Sie die **erforderliche, dynamische Minimal-Nennt Tragzahl: C_{min}** .
4. Wählen Sie eine Größe, deren Tragzahl C mindestens der erforderlichen dynamischen Minimal-Nennt Tragzahl C_{min} entspricht. Beachten Sie zudem die **dynamische Lastgrenze** und die **statische Belastbarkeit**.
5. Wenn die gewählte Linearführung mit verschiedenen Vorspannungen erhältlich ist, wählen Sie eine Vorspannung abhängig von der zulässigen Durchbiegung des Lagers. Wenden Sie sich für genauere

Angaben an den Kundensupport. Für einige Schlitten bzw. Lager finden Sie **Durchbiegungsdiagramme** in diesem Katalog.

6. Ist die Linearführung in unterschiedlichen Genauigkeitsklassen erhältlich, wählen Sie eine Genauigkeitsklasse gemäß der erforderlichen Ablaufgenauigkeit.
7. Bestimmen Sie den Bedarf an Zubehör oder Optionen.
8. Berechnen Sie die Führungslänge anhand des Hubs und der Plattenlänge. Berücksichtigen Sie dabei die zusätzliche Länge von Zubehörteilen (z.B. Selbstschmierungsmodul) und die Verkürzung des Hubs durch etwaige Faltenbälge.
9. Nachdem Sie die oben genannten Eigenschaften festgelegt haben, ermitteln Sie die Teilenummer zur gewählten Linearführung. Siehe hierzu die Erläuterungen im entsprechenden Katalogabschnitt.

† Die Wahl einer höheren Vorspannung reduziert die zulässigen Montagetoleranzen. Daher sollte nur die für die Anwendung erforderliche Mindest-Vorspannung gewählt werden. Erfüllt die höchste Vorspannung nicht die Anforderungen an die Durchbiegungsfestigkeit, müssen Sie evtl. eine größere Ausführung wählen.

Berechnung der wirkenden Lasten

Bei den meisten Anwendungen wird aus Gründen der Stabilität eine Konfiguration mit vier Schlitten bzw. Lagern auf zwei Schienen verwendet. Nebenstehend vier typische Konfigurationen und die entsprechenden Berechnungen für die auf jedes Lager wirkenden Lasten. Die resultierenden Lasten sind in eine horizontale und eine vertikale Komponente aufgeteilt, die den statischen oder konstanten Geschwindigkeitszustand darstellen, einschließlich der Schwerkraft, die Beschleunigung jedoch nicht berücksichtigen.

Bestimmen Sie anhand der passenden Konfiguration die horizontalen und vertikalen Komponenten der Last, die auf den am stärksten belasteten Schlitten (bzw. das Lager) wirken. Im Folgenden werden diese Werte als FH bzw. FV bezeichnet.

Größen:

- d_0 = Abstand zwischen den Mittelachsen der Schlitten bzw. Lager in Zoll oder mm
- d_1 = Abstand zwischen den Mittelachsen der Schienen in Zoll oder mm
- d_2 = Abstand zwischen der Mittelachse des Schlittens bzw. Lagers und dem Belastungspunkt in Zoll oder mm
- d_3 = Abstand zwischen der Mittelachse des Schlittens bzw. Lagers und dem Belastungspunkt in Zoll oder mm
- W = Wirkende Last in lbf oder N
- FNH** = Horizontale Komponente der resultierenden wirkenden Last in Bezug auf den jeweiligen Schlitten bzw. das Lager in lbf oder N
- FNV** = Vertikale Komponente der resultierenden wirkenden Last in Bezug auf den jeweiligen Schlitten bzw. das Lager in lbf oder N

Zur Erinnerung:

- Verwenden Sie durchgängig dieselben Einheiten (Zoll oder metrisch).
- Achten Sie auf das korrekte Vorzeichen (Plus oder Minus).
- Eine negative Zahl wird verwendet, wenn die tatsächliche Kraft in Gegenrichtung des Pfeils wirkt.

$$F_{1v} = \frac{W}{4} + \left(\frac{W}{2} \cdot \frac{d_2}{d_0} \right) - \left(\frac{W}{2} \cdot \frac{d_3}{d_1} \right)$$

$$F_{2v} = \frac{W}{4} - \left(\frac{W}{2} \cdot \frac{d_2}{d_0} \right) - \left(\frac{W}{2} \cdot \frac{d_3}{d_1} \right)$$

$$F_{3v} = \frac{W}{4} - \left(\frac{W}{2} \cdot \frac{d_2}{d_0} \right) + \left(\frac{W}{2} \cdot \frac{d_3}{d_1} \right)$$

$$F_{4v} = \frac{W}{4} + \left(\frac{W}{2} \cdot \frac{d_2}{d_0} \right) + \left(\frac{W}{2} \cdot \frac{d_3}{d_1} \right)$$

Horizontale Anwendung I
Zum Zeitpunkt der Bewegung mit gleichmäßiger Geschwindigkeit oder zum Zeitpunkt des Anhaltens.

$$F_{1v} = \frac{W}{4} + \left(\frac{W}{2} \cdot \frac{d_2}{d_0} \right) - \left(\frac{W}{2} \cdot \frac{d_3}{d_1} \right)$$

$$F_{2v} = \frac{W}{4} - \left(\frac{W}{2} \cdot \frac{d_2}{d_0} \right) - \left(\frac{W}{2} \cdot \frac{d_3}{d_1} \right)$$

$$F_{3v} = \frac{W}{4} - \left(\frac{W}{2} \cdot \frac{d_2}{d_0} \right) + \left(\frac{W}{2} \cdot \frac{d_3}{d_1} \right)$$

$$F_{4v} = \frac{W}{4} + \left(\frac{W}{2} \cdot \frac{d_2}{d_0} \right) + \left(\frac{W}{2} \cdot \frac{d_3}{d_1} \right)$$

Horizontale Anwendung II
Zum Zeitpunkt der Bewegung mit gleichmäßiger Geschwindigkeit oder zum Zeitpunkt des Anhaltens.

$$F_{1v} = F_{2v} = - \left(\frac{W}{2} \cdot \frac{d_3}{d_1} \right)$$

$$F_{3v} = F_{4v} = + \left(\frac{W}{2} \cdot \frac{d_3}{d_1} \right)$$

$$F_{1H} = F_{4H} = \frac{W}{4} + \left(\frac{W}{2} \cdot \frac{d_2}{d_0} \right)$$

$$F_{2H} = F_{3H} = \frac{W}{4} - \left(\frac{W}{2} \cdot \frac{d_2}{d_0} \right)$$

Seitliche Montage.
Zum Zeitpunkt der Bewegung mit gleichmäßiger Geschwindigkeit oder zum Zeitpunkt des Anhaltens.

$$F_{1v} = F_{4v} = - \left(\frac{W}{2} \cdot \frac{d_2}{d_0} \right)$$

$$F_{3v} = F_{4v} = + \left(\frac{W}{2} \cdot \frac{d_2}{d_0} \right)$$

$$F_{1H} = -F_{2H} = -F_{3H} = F_{4H} = \frac{W}{2} \cdot \frac{d_3}{d_0}$$

Vertikale Montage
Zum Zeitpunkt der Bewegung mit gleichmäßiger Geschwindigkeit oder zum Zeitpunkt des Anhaltens.
Beim Anfahren und Anhalten variiert die Last trägheitsbedingt.

Äquivalente wirkende Last†

Eine äquivalente Last führt die einzelnen Komponenten der wirkenden Last zu einem Wert zusammen, auf dessen Grundlage die Berechnung der erforderlichen Mindest-Nenntragzahl und der voraussichtlichen Laufleistung des gewählten Schlittens/Lagers verwendet werden kann.

Für ProfileRail*-Schlitten und geschlossene RoundRail*-Lager:

$$F_{EQ} = F_H + F_V$$

F_{EQ} = Äquivalente Last

F_H = Horizontale Komponente der resultierenden wirkenden Last

F_V = Vertikale Komponente der resultierenden wirkenden Last

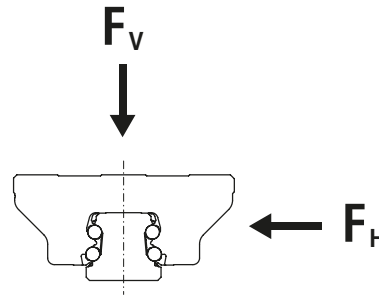

Für Konfigurationen mit Einzelschlitten oder Einzelschiene:

$$F_{EQ} = F_H + F_V + (M/M_C) \times C$$

M = Wirkende Momentlast

M_C = Dynamische Momentbelastbarkeit des Lagers

C = Dynamische Tragzahl des Lagers

Für vorgespannte Schlitten [nur wenn $F_{EQ} < (3 \times F_p)$]:

Selbst ohne von außen wirkende Last sind bei einem vorgespannten Lager die Kugelaufbahnen belastet. Bei einer extern wirkenden Last, die kleiner als das Vorspannungsmaximum ist, wirkt auf das Lager eine höhere Last als die extern wirkende Last. Zur Berechnung der Lasten auf die Lastgruppen kann folgende Formel angewandt werden:

$$F_{EQ} = F_p + \frac{2}{3} (F_H + F_V)$$

F_p = Anfängliche Vorspannungskraft

(d.h., für „B“-Vorspannung $F_p = 0,03 \times C$)

† Stellen Sie vor der Berechnung von F_{EQ} sicher, dass weder F_H noch F_V die dynamische Lastgrenze der vorgesehenen Linearführung überschreiten.

* Der verwendete Wert von 0,6 berücksichtigt den Minderungsfaktor der Belastbarkeit während einer Zugbelastung. Zur Berechnung der erwarteten Laufleistung anhand von F_{EQ} , kann daher die volle dynamische Nenntragzahl C angesetzt werden.

Mittlere dynamische Last

Bei Anwendungen mit schwankenden Belastungen kann eine mittlere, dynamische Last berechnet werden.

$$F_{EQ} = \sqrt[P]{F_{EQ1}^P \left(\frac{d1}{D}\right) + F_{EQ2}^P \left(\frac{d2}{D}\right) + \dots + F_{EQn}^P \left(\frac{dn}{D}\right)}$$

Dabei gilt:

$F_{EQ1} \dots F_{EQn}$ = äquivalente dynamische Last für Wege $d1$
bis dn

D = gesamter Hubweg = $d1+d2+\dots+dm$

$P = 3$ (Linearführungen mit Kugel-Wälzkörpern)

$10/3$ (Linearführungen mit Rollen-Wälzkörpern)

Tragzahlen für Führungen mit Wälzkörpern

Dynamische Tragzahl C und Laufleistung

Die dynamische Nenntragzahl C entspricht der Belastung, bei deren Wirkung das System seine Nennlaufleistung erreicht. Bei den meisten Linearführungen beträgt die Nennlaufleistung L_r für metrische Produkte 100 km und für Produkte im Zollmaß 4 Millionen Zoll (die Nennlaufleistung ist auf der Seite mit der dynamische Nenntragzahl angegeben). Für eine wirkende Last P wird die der Laufleistung anhand der dynamischen Nenntragzahl und der Nennlaufleistung mit folgender Last/Laufleistungsgleichung berechnet:

$$L = (C/F_{EQ})^n \times L_r$$

Dabei gilt:

L = berechnete Laufleistung

C = Dynamische Tragzahl

F_{EQ} = äquivalente wirkende Last

$n = 3$ für Kugelführungen bzw. $10/3$ für Rollenführungen

L_r = Nennlaufleistung

Bei einigen Herstellern gilt die dynamische Nenntragzahl für eine Laufleistung von 50 km. Um die dynamische Nenntragzahlen für Führungen mit 50 km Nennlaufleistung mit 100 km Laufleistung zu vergleichen, müssen Sie die dynamische 50-km-Nenntragzahl durch 1,26 dividieren.

$$C_{100\text{ km}} = C_{50\text{ km}} / 1,26$$

Einige Linearführungen weisen nicht in allen Richtungen dieselbe dynamische Nenntragzahl auf. Die dynamische Nenntragzahl: für rechtwinkelig zueinanderstehende Richtungen wird als Prozentsatz von C angegeben. Es ist nicht erforderlich diesen Prozentsatz von C in der Last/Laufleistungs-Gleichung zu verwenden, vorausgesetzt dass die Angaben im Abschnitt **Äquivalente wirkende Last** beachtet wurde, da die Berechnungen für die Äquivalente wirkende Last diesen Prozentsatz bereits berücksichtigen.

Berechnung der erforderlichen dynamischen Mindest-Nenntragzahl

C_{min}

Die oben angegebene Last/Laufleistungs-Gleichung kann angepasst werden, um die erforderliche dynamische Mindestnennttragzahl zu berechnen, die für eine gegebene, wirkende Last und erforderliche Mindestlaufleistung gewählt werden sollte:

$$C_{min} = P(L_m/L_r)^{1/n}$$

Dabei gilt:

C_{min} = erforderliche dynamische Mindestnennttragzahl

P = wirkende Last

L_m = erforderliche Mindestlaufleistung

L_r = Nennlaufleistung

n = 3 für Kugelführungen bzw. 10/3 für Rollenführungen

Hinweis: Achten Sie darauf, dass die wirkende Last P nicht die dynamische Lastgrenze überschreitet.

Dynamische Lastgrenze

Die dynamische Lastgrenze ist die maximale Belastung, die auf den Schlitten/Lagerblock ausgeübt werden darf. In einigen Fällen ist die dynamische Lastgrenze gleich der dynamischen Nenntragzahl. Ansonsten ist die maximal zulässige Last als Prozentsatz der dynamischen Nenntragzahl angegeben. Eine dynamische Lastgrenze unterhalb der dynamischen Nenntragzahl verringert nicht die Laufleistung der Linearführung.

Statische Tragzahl

Bei der statischen Tragzahl handelt es sich um die maximal zulässige Radialbelastung, die auf das Lager wirken darf, wenn keine relative Bewegung zwischen Wälzkörpern und Laufbahn stattfindet. Der Wert C_0 gibt die statische Tragzahl für eine Radiallast an, die senkrecht zur Verfahrachse wirkt. Die Werte M_{0L} und M_{0Q} geben die Grenzen für das statische Roll-, Nick- und Giermoment an.

Eine Anwendungsanalyse muss sicherstellen, dass keine Stoßbelastungen die Belastungsgrenze überschreiten. Ein Überschreiten dieser Grenzwerte kann zu dauerhaften Verformungen der Wälzkörper und Laufbahnen führen. Solche Schäden zeigen sich an einer erhöhten Reibungs-, Geräusch- und Vibrationsentwicklung sowie an einem vergrößerten Spiel zwischen Schlitten und Schiene.

Bei Systemen mit wiederholten Stoßbelastungen unterhalb der statischen Tragzahlen sollte die Lagerlaufleistung anhand von Berechnungen zur Materialermüdung bestimmt werden.

Vorspannung und Durchbiegung der Linearführung

Vorspannung

Bei einem vorgespannten Lager kommt es zu Eingriffen zwischen den Laufbahnen an Schiene und Schlitten sowie den Wälzkörpern.

Die Vorspannung reduziert eine durch externe Lasten bewirkte Durchbiegung. Das liegt daran, dass sich bereits eine Kontaktreaktion aufgebaut hat, die einen Großteil der anfänglichen, nicht-linearen, durch Wälzkörper verursachte Durchbiegung aufhebt.

Die Reaktionen der Wälzkörper in einem vorgespannten Lager können als aus zwei Komponenten bestehend betrachtet werden. Eine Komponente wirkt in Richtung der externen Belastung, die andere wirkt in die entgegengesetzte Richtung, sodass ein statisches Gleichgewicht beibehalten wird. Diese Komponenten werden auch als „Lastgruppen“ bezeichnet. Wird eine externe Last aufgebracht, steigt die Last einer Lastgruppe an, während die Last der anderen abnimmt. An einem bestimmten Punkt wird die Last der sich verringernenden Lastgruppe gleich Null. Dieser Punkt, an dem die Vorspannung aufgehoben wird, ist der sogenannte Vorspannungs-Endpunkt. Das Ende der Vorspannung wird normalerweise erreicht, wenn die externe Last etwa das Dreifache der Vorspannung beträgt.

Vorspannungs-Endpunkt:

$$F_{\text{ext}} = 3F_p$$

wobei gilt:

F_{ext} = extern aufgebrachte Last

F_p = Vorspannung

Ein über den Vorspannungs-Endpunkt hinaus belastetes Lager weist per Definition dieselben Durchbiegungseigenschaften auf wie ein nicht-vorgespanntes Lager, das extern bis zu diesem Prozentsatz seiner dynamischen Tragzahl belastet wird. Die Vorspannung wird als Prozentsatz der dynamischen Tragzahl des Lagers angegeben.

Anwendungsbeispiele

Vorspannung	Spiel	0,03C	0,08 – 0,13C
Bedingungen	1. geringer Einfluss 2. Schienenpaar 3. geringe Genauigkeit 4. geringer Widerstand	1. Ausleger 2. Einzelschiene 3. hohe Last 4. hohe Genauigkeit	1. starker Einfluss 2. starke Vibrationen 3. schwere Bearbeitung
Anwendungen	1. Schweißmaschine 2. Häckselmaschine 3. Beschickungsvorrichtung 4. Werkzeugwechsler 5. einfacher XY-Tisch	1. NC-Drehmaschine 2. Funken-Erodiermaschine (EDM) 3. Präzisions-XY-Tisch 4. einfache Z-Achse 5. Industrieroboter 6. Leiterplattenstanzen	1. Bearbeitungszentrum 2. NC-Dreh- und Fräsmaschine 3. Beschickungsachse einer Schleifmaschine 4. Werkzeug-Beschickungsachse

Durchbiegungskurven

Die folgenden Seiten enthalten die Durchbiegungsdiagramme für die Serie 500 Profilschiene-Linearführungen. Die Diagramme enthalten berechnete Werte. Die Berechnungen basieren auf theoretischen Bedingungen bezüglich Form, Anordnung und Abmessung der Kugeln und Laufbahnen von Schlitten und Schiene bei der jeweiligen Belastung. Das tatsächliche Verhalten des Schlittens kann in der Praxis leicht abweichen, bedingt durch die Ebenheit der Anschlussfläche, den Winkel der Belastung, Temperatur usw.

Beachten Sie, dass die Durchbiegung mit steigender Vorspannung oder Lagergröße abnimmt.

Verformung zu wirkender Last

511 Ausführung A, C, E
Größe 15

Drucklast

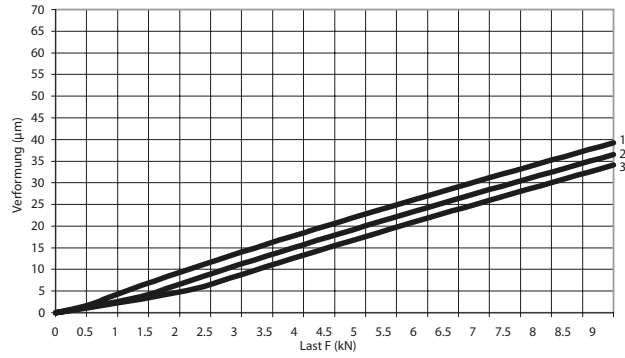
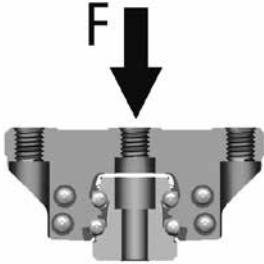

Zuglast

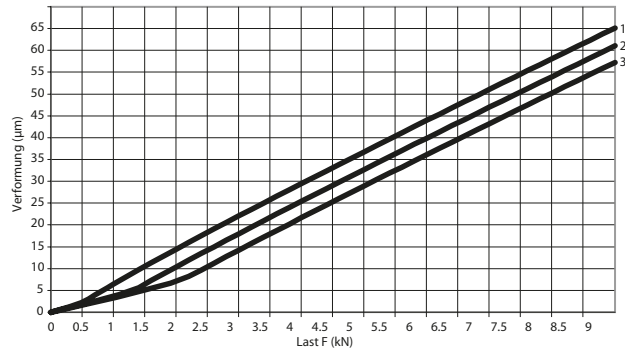
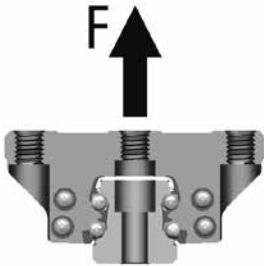

Querlast

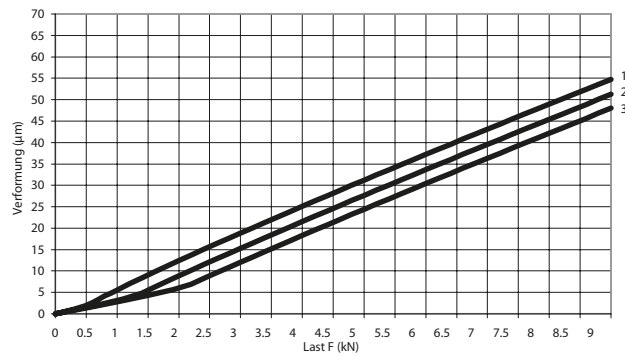
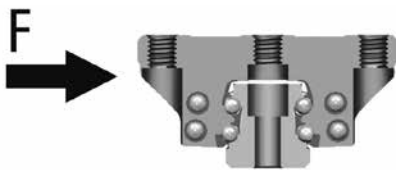

1. Vorspannung 3 % von C
 2. Vorspannung 8 % von C
 3. Vorspannung 13 % von C
- C = Dynamische Tragzahl

Verformung zu wirkender Last

511 Ausführung A, C, E
Größe 20

Drucklast

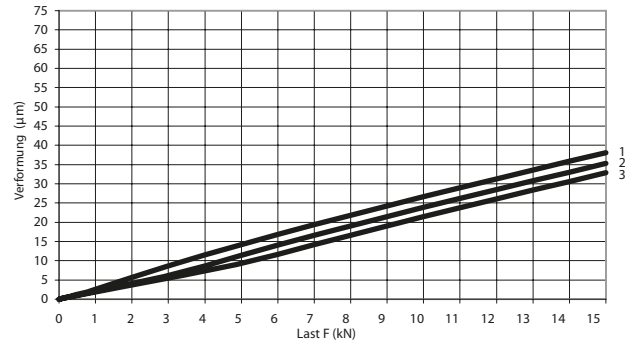
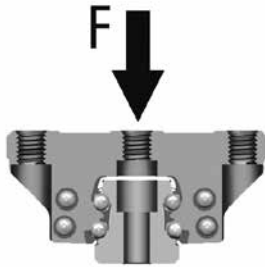

Zuglast

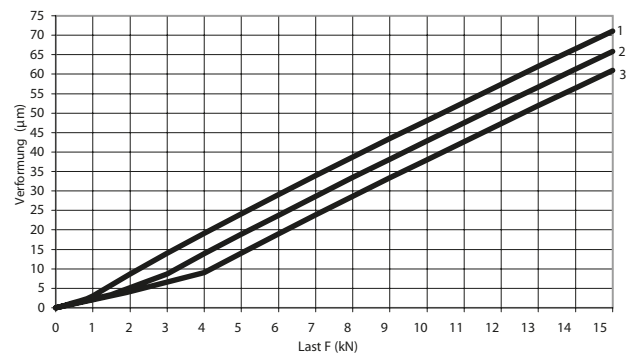
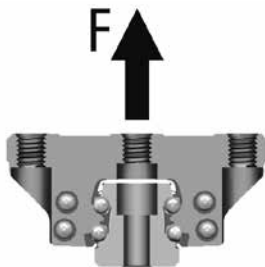

Querlast

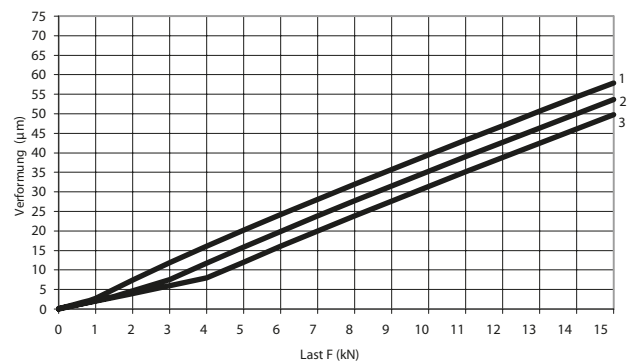
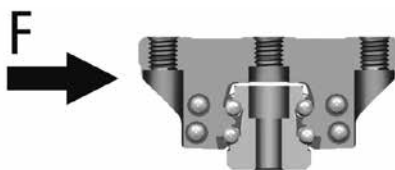

- 1. Vorspannung 3 % von C
 - 2. Vorspannung 8 % von C
 - 3. Vorspannung 13 % von C
- C = Dynamische Tragzahl

Verformung zu wirkender Last

511 Ausführung B, D, F
Größe 20

Drucklast

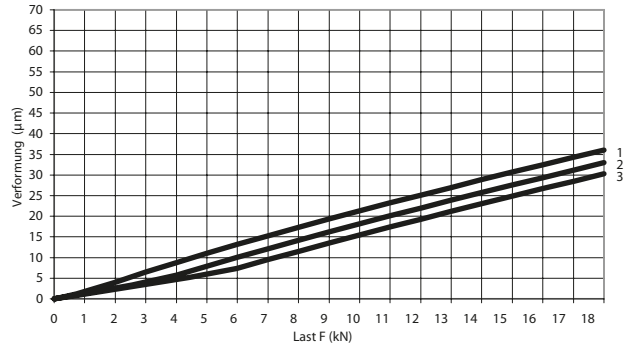
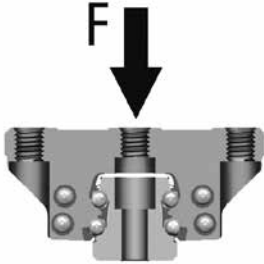

Zuglast

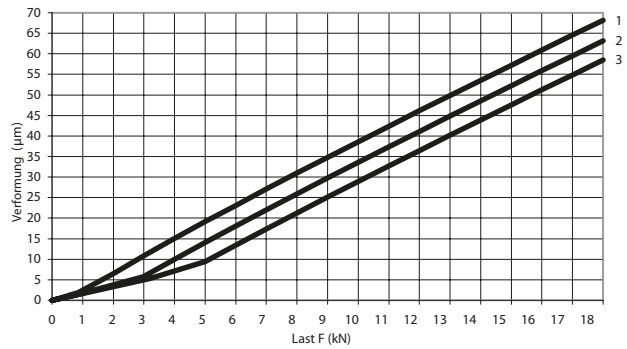
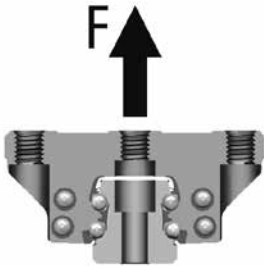

Querlast

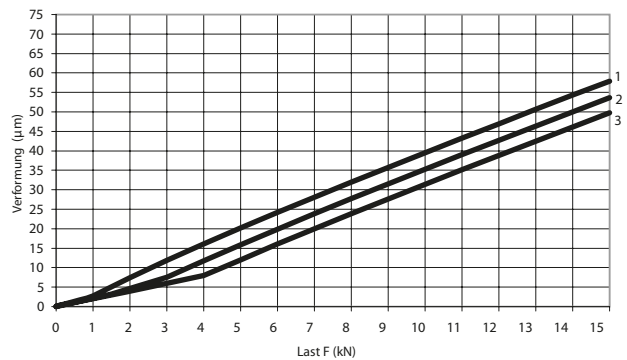
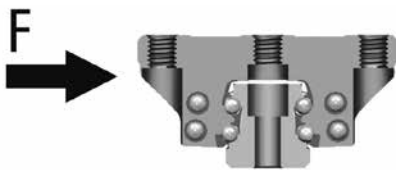

1. Vorspannung 3 % von C
 2. Vorspannung 8 % von C
 3. Vorspannung 13 % von C
- C = Dynamische Tragzahl

Durchbiegung zu wirkender Last

511 Ausführung A,C,E
Größe 25

Drucklast

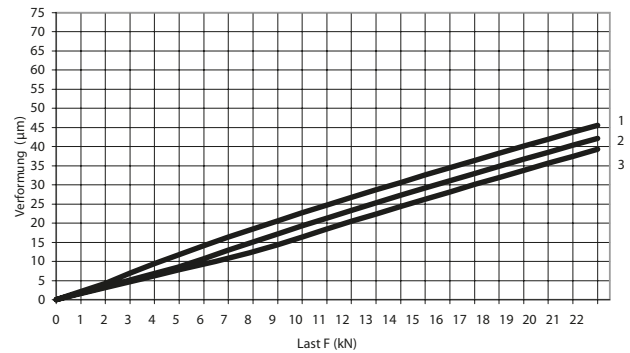
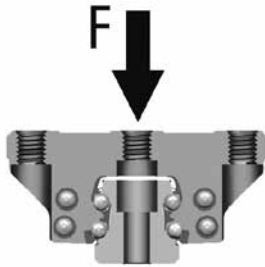

Zuglast

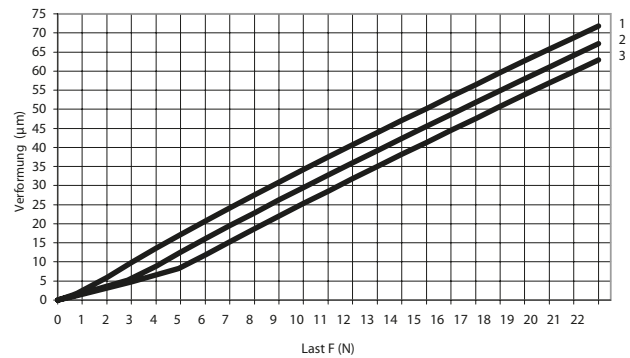
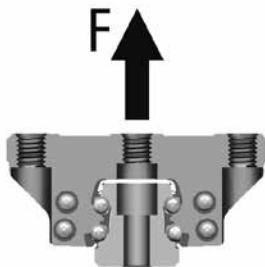

Querlast

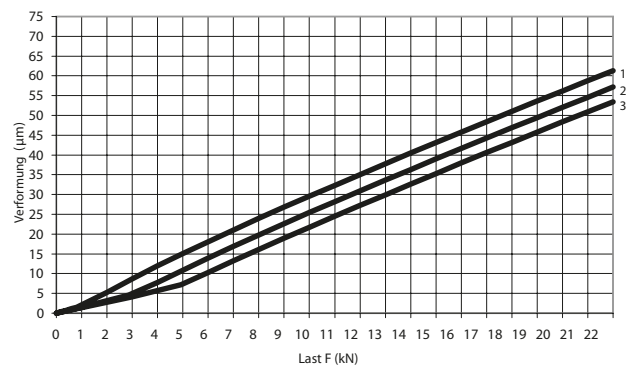
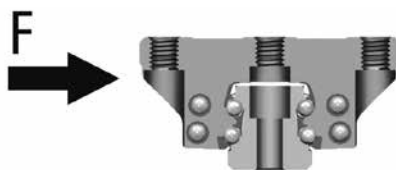

- 1. Vorspannung 3 % von C
 - 2. Vorspannung 8 % von C
 - 3. Vorspannung 13 % von C
- C = Dynamische Tragzahl

Verformung zu wirkender Last

511 Ausführung B, D, F
Größe 25

Drucklast

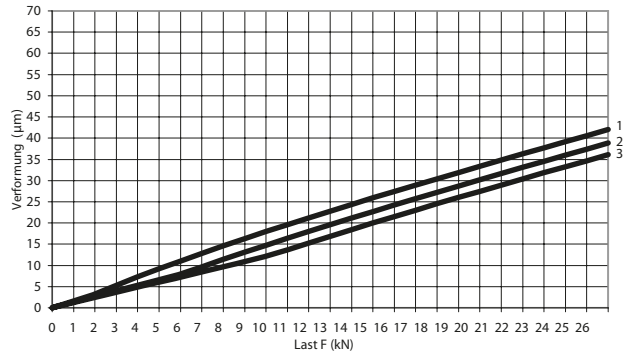
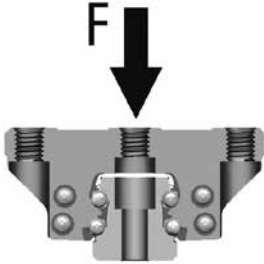

Zuglast

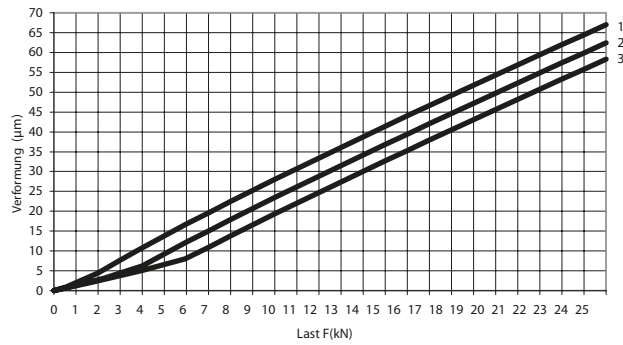
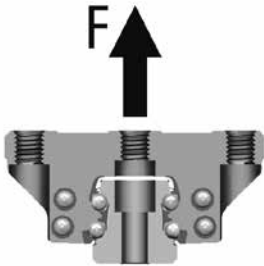

Querlast

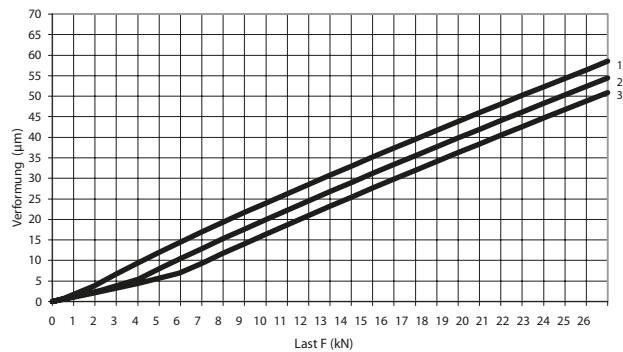
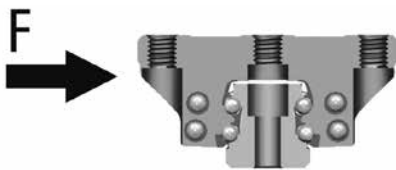

1. Vorspannung 3 % von C
 2. Vorspannung 8 % von C
 3. Vorspannung 13 % von C
- C = Dynamische Tragzahl

Verformung zu wirkender Last

511 Ausführung A,C,E
Größe 30

Drucklast

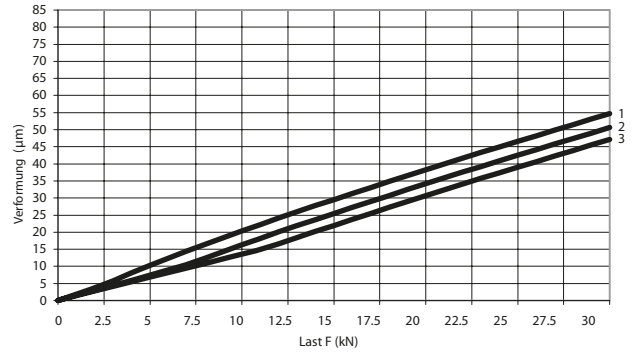
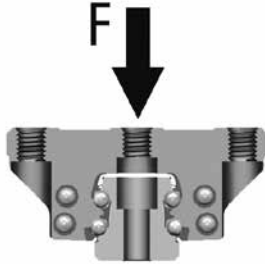

Zuglast

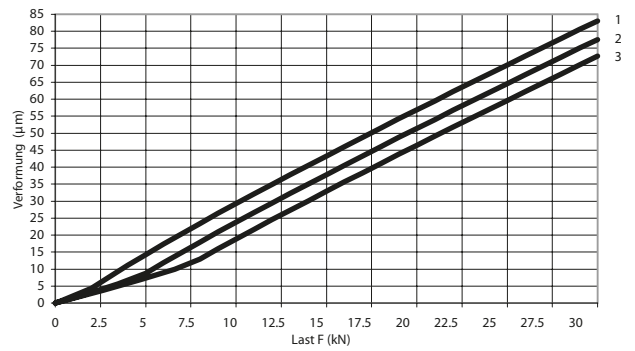
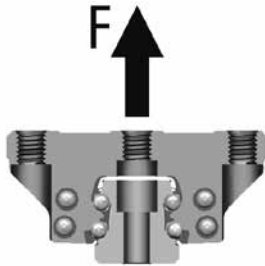

Querlast

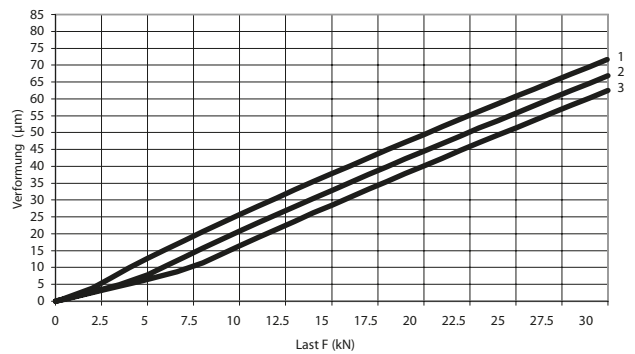
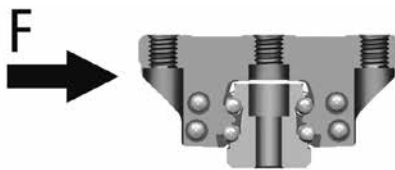

- 1. Vorspannung 3 % von C
- 2. Vorspannung 8 % von C
- 3. Vorspannung 13 % von C
- C = Dynamische Tragzahl

Verformung zu wirkender Last

511 Ausführung B, D, F
Größe 30

Drucklast

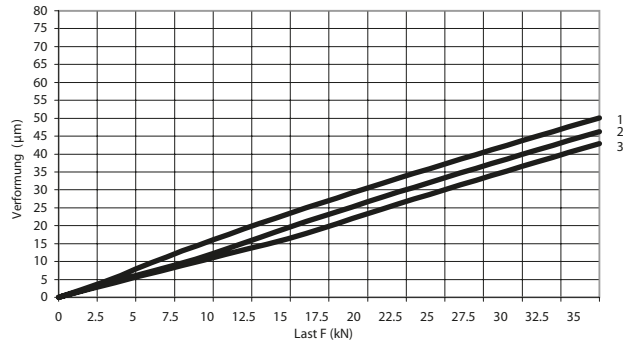
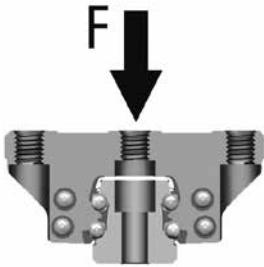

Zuglast

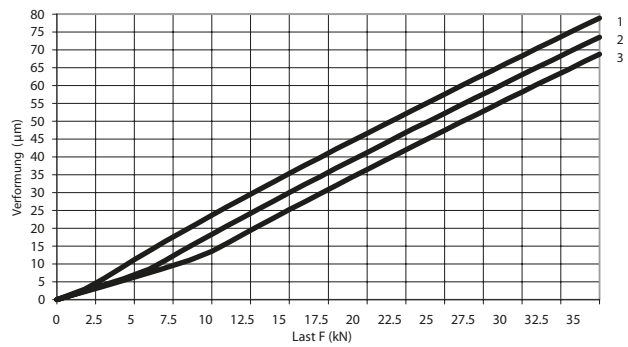
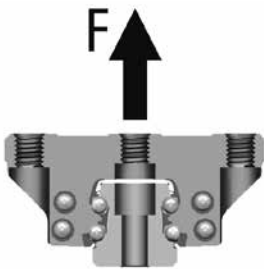

Querlast

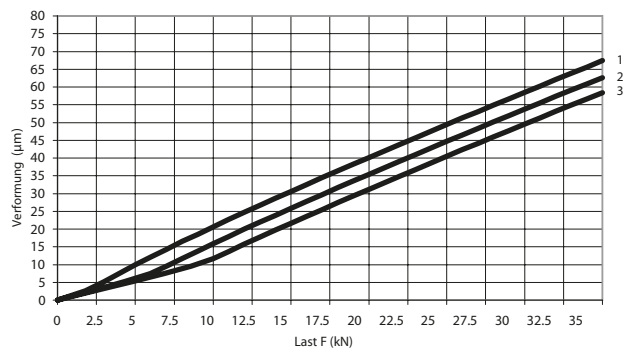
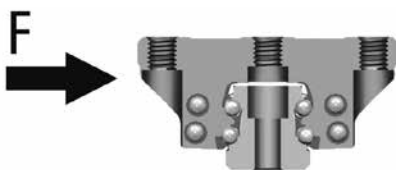

1. Vorspannung 3 % von C
 2. Vorspannung 8 % von C
 3. Vorspannung 13 % von C
- C = Dynamische Tragzahl

Verformung zu wirkender Last

511 Ausführung A,C,E
Größe 35

Drucklast

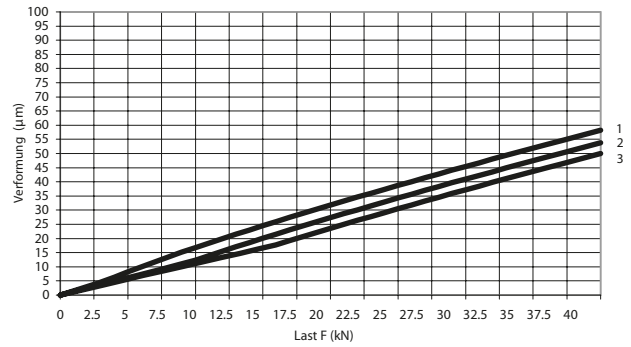
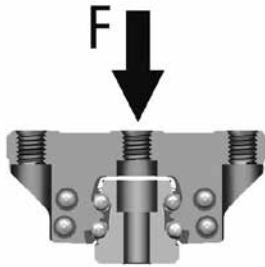

Zuglast

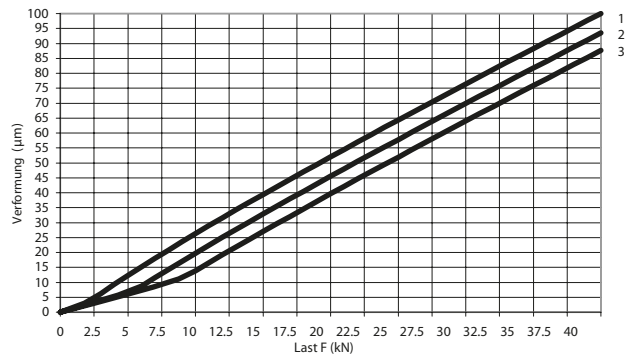
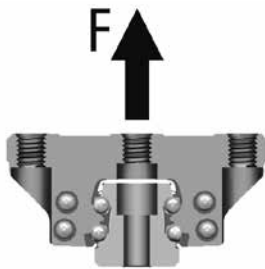

Querlast

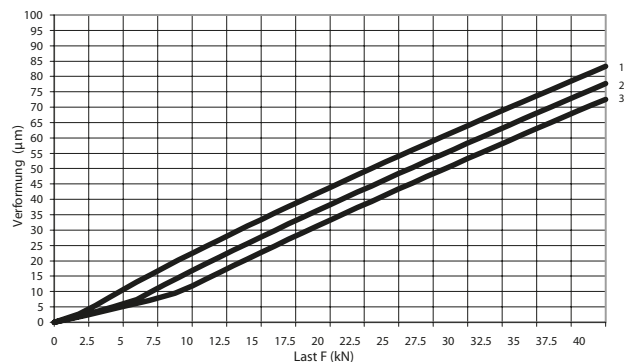
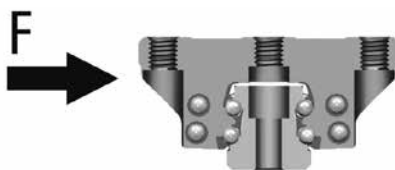

1. Vorspannung 3 % von C
 2. Vorspannung 8 % von C
 3. Vorspannung 13 % von C
- C = Dynamische Tragzahl

Verformung zu wirkender Last

511 Ausführung B, D, F
Größe 35

Drucklast

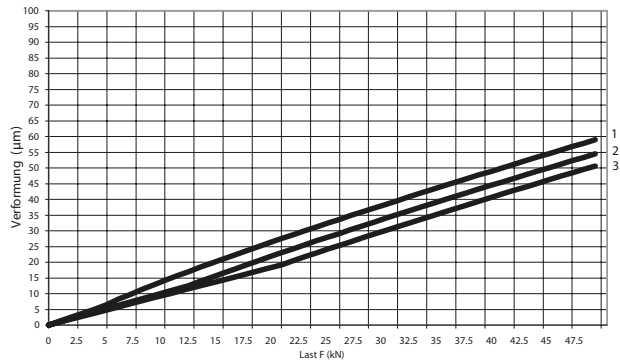
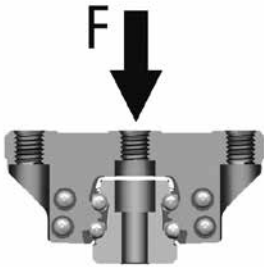

Zuglast

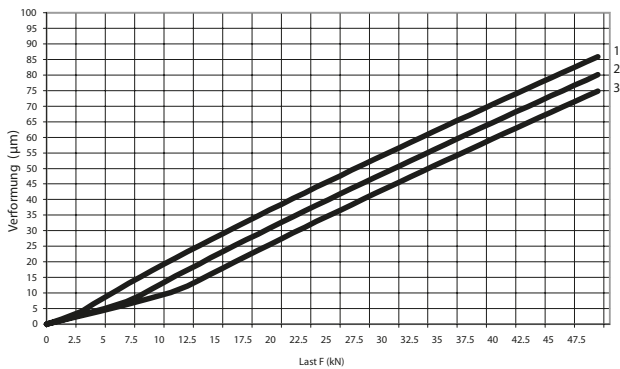
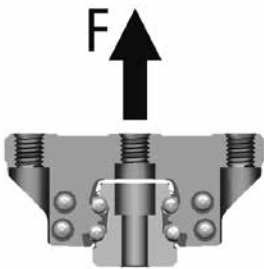

Querlast

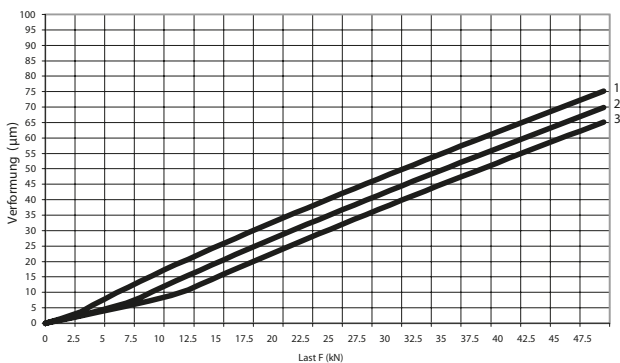
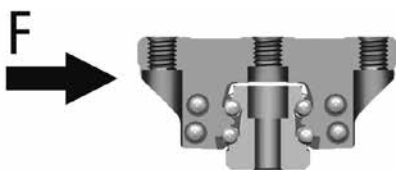

1. Vorspannung 3 % von C
 2. Vorspannung 8 % von C
 3. Vorspannung 13 % von C
- C = Dynamische Tragzahl

Verformung zu wirkender Last

511 Ausführung A,C,E
Größe 45

Drucklast

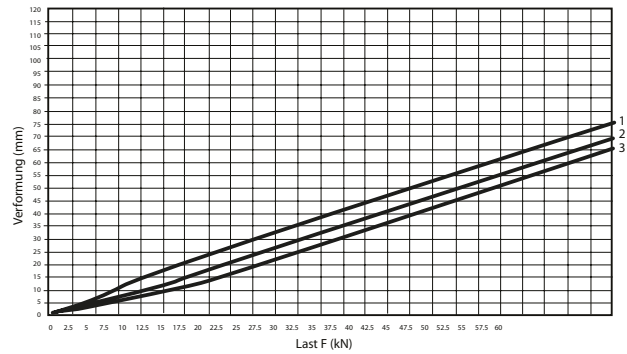
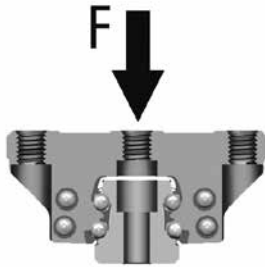

Zuglast

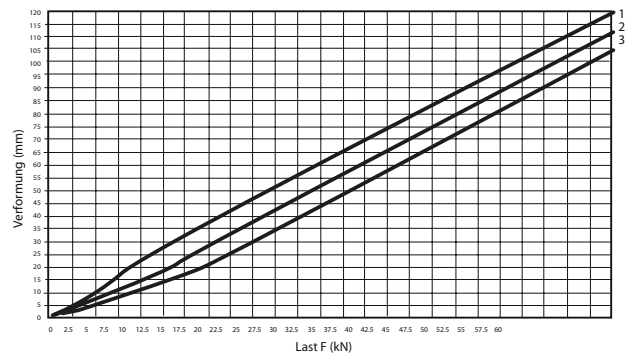
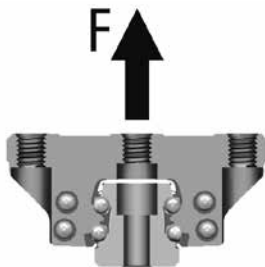

Querlast

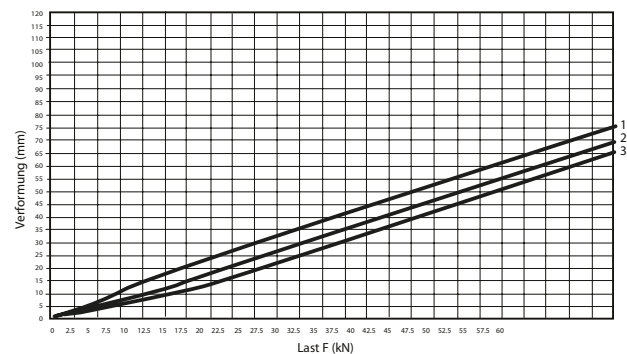
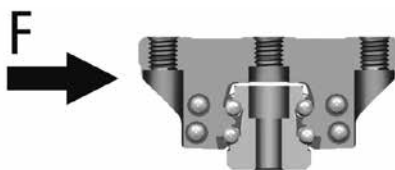

1. Vorspannung 3 % von C
 2. Vorspannung 8 % von C
 3. Vorspannung 13 % von C
- C = Dynamische Tragzahl

Verformung zu wirkender Last

511 Ausführung B, D, F
Größe 45

Drucklast

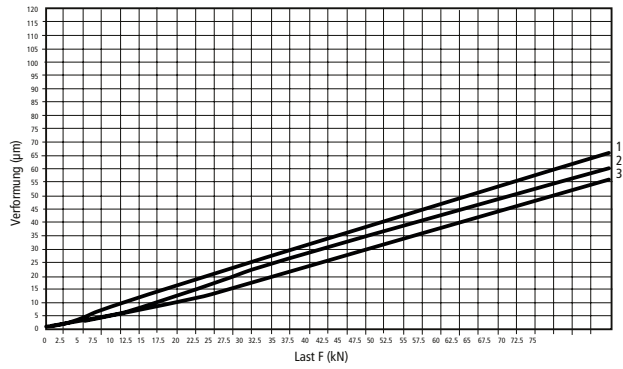
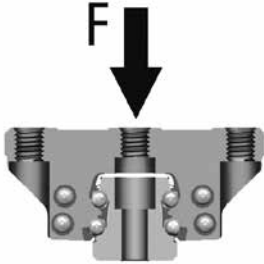

Zuglast

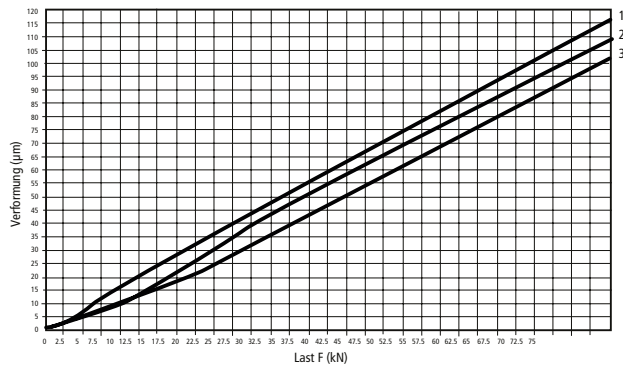
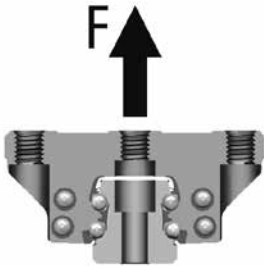

Querlast

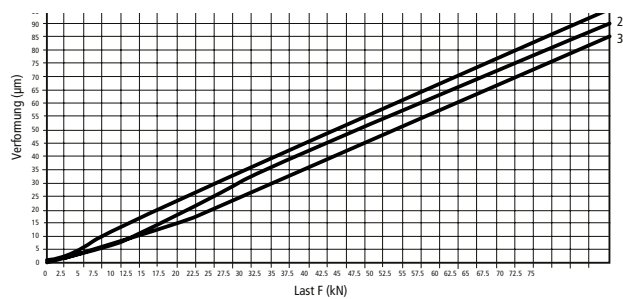
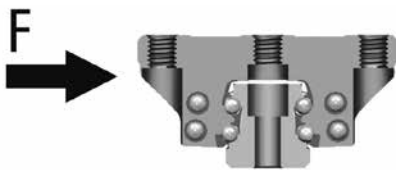

1. Vorspannung 3 % von C
 2. Vorspannung 8 % von C
 3. Vorspannung 13 % von C
- C = Dynamische Tragzahl

Durchbiegung zu wirkender Last

512 Ausführung A und C
Größe 25

Drucklast

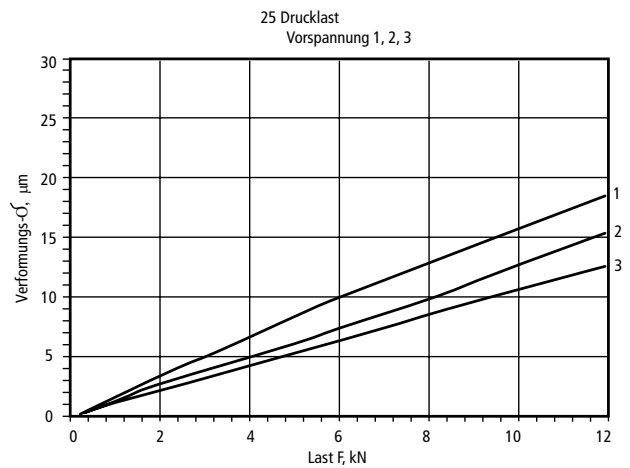
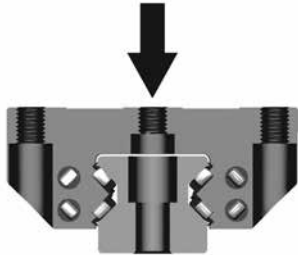

Zuglast

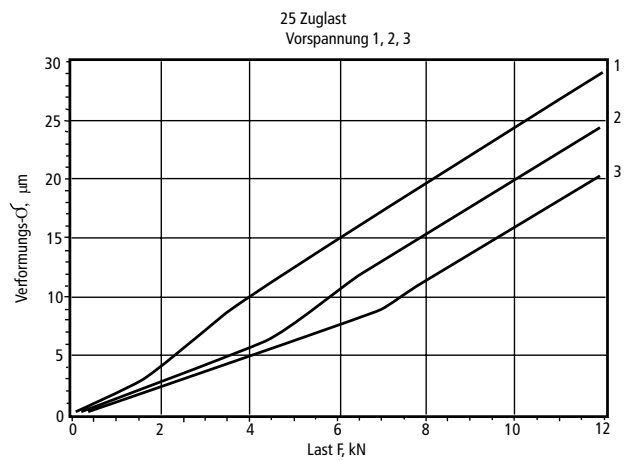
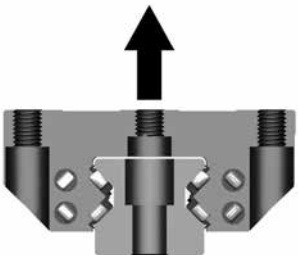

Querlast

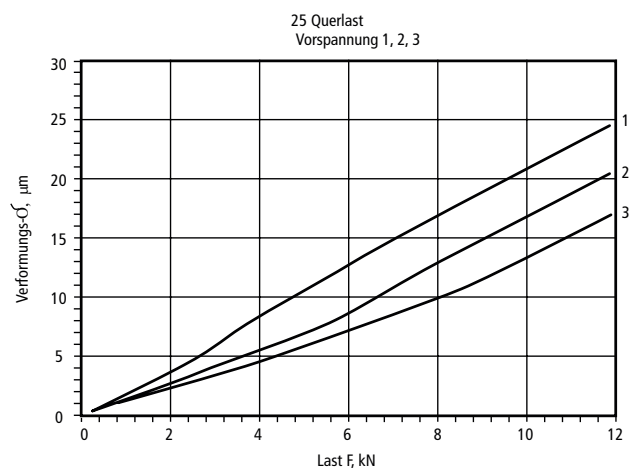
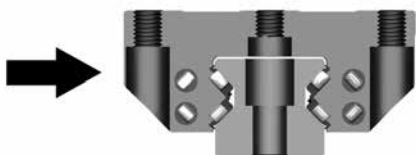

- 1. Vorspannung 3 % von C
- 2. Vorspannung 8 % von C
- 3. Vorspannung 13 % von C
- C = Dynamische Tragzahl

Durchbiegung zu wirkender Last

512 Ausführung B und D Größe 25

Drucklast

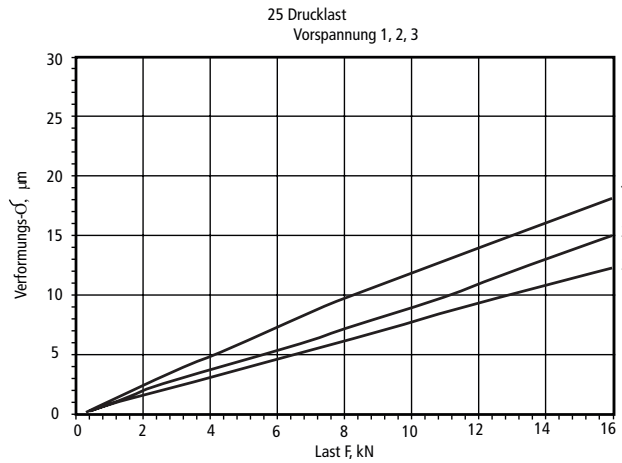
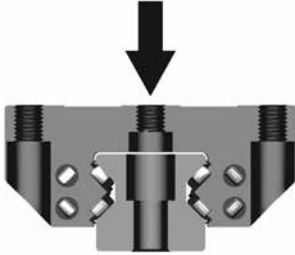

Zuglast

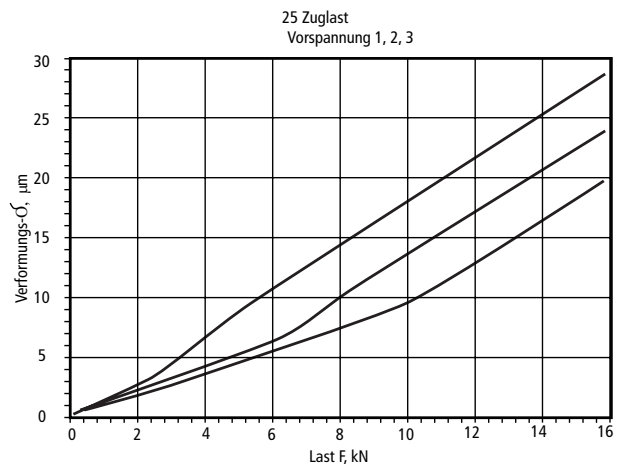
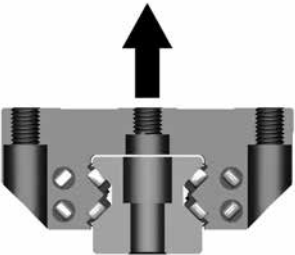

Querlast

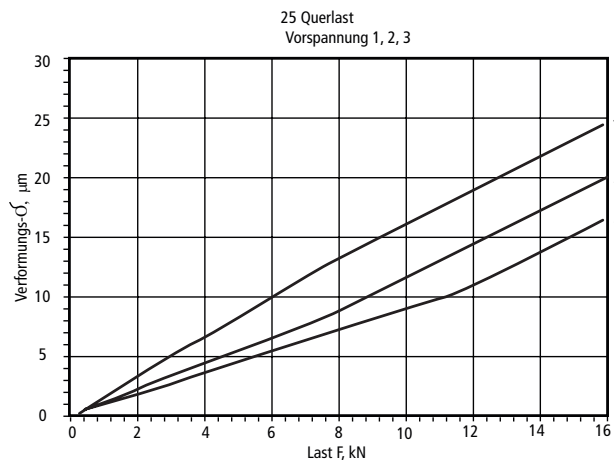
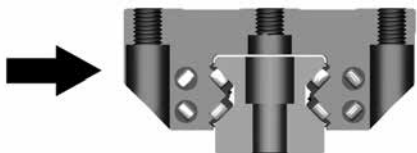

- 1. Vorspannung 3 % von C
 - 2. Vorspannung 8 % von C
 - 3. Vorspannung 13 % von C
- C = Dynamische Tragzahl

Durchbiegung zu wirkender Last

512 Ausführung A und C
Größe 35

Drucklast

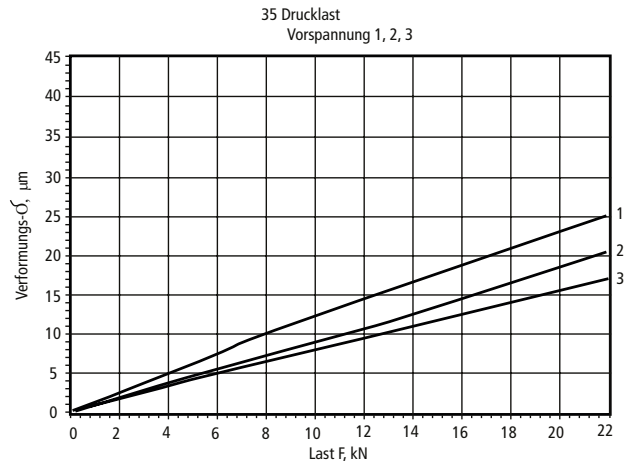
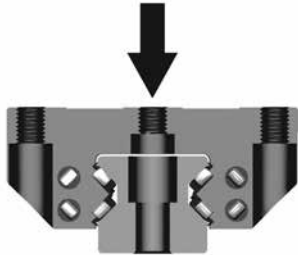

Zuglast

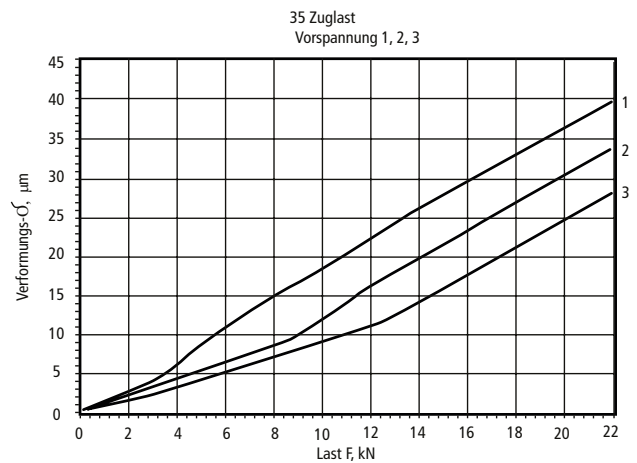
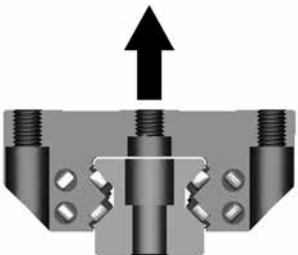

Querlast

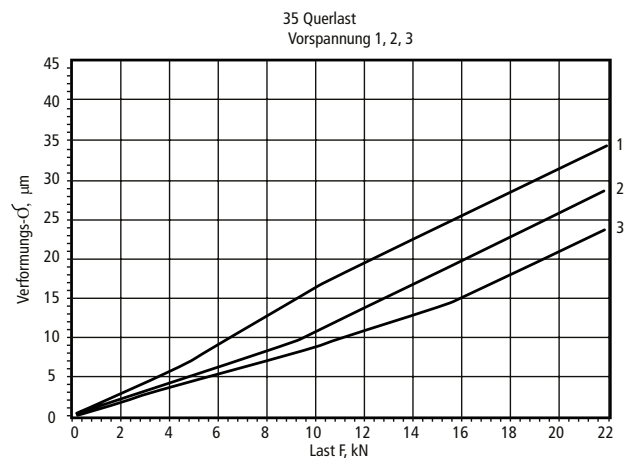
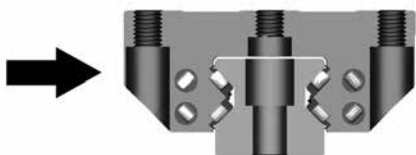

- 1. Vorspannung 3 % von C
- 2. Vorspannung 8 % von C
- 3. Vorspannung 13 % von C
- C = Dynamische Tragzahl

Durchbiegung zu wirkender Last

512 Ausführung B und D
Größe 35

Drucklast

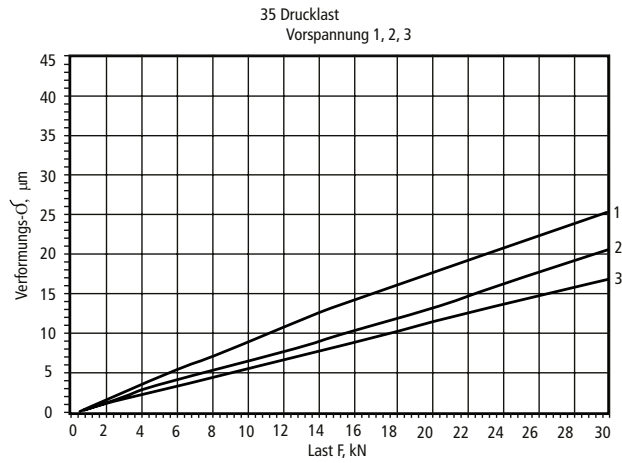
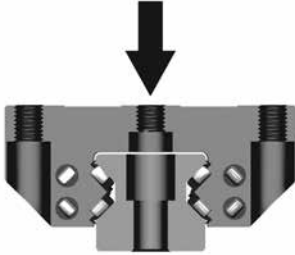

Zuglast

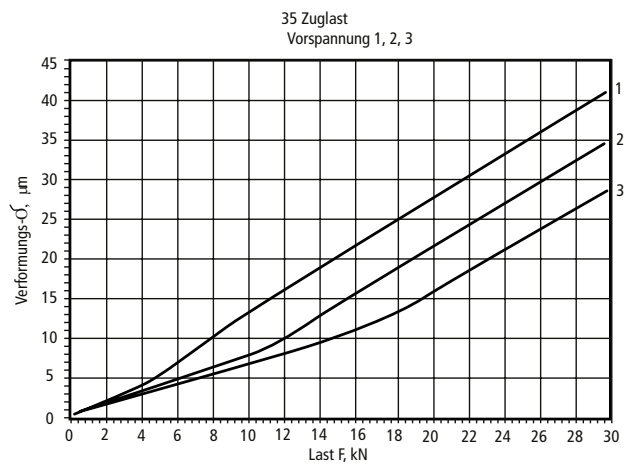
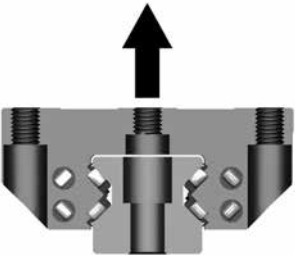

Querlast

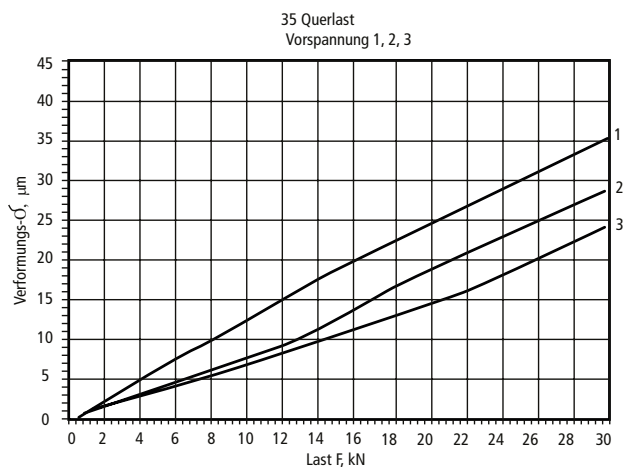
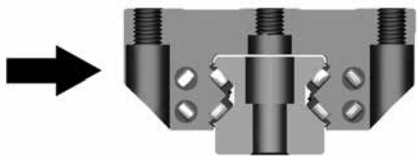

1. Vorspannung 3 % von C
 2. Vorspannung 8 % von C
 3. Vorspannung 13 % von C
- C = Dynamische Tragzahl

Durchbiegung zu wirkender Last

512 Ausführung A und C
Größe 45

Drucklast

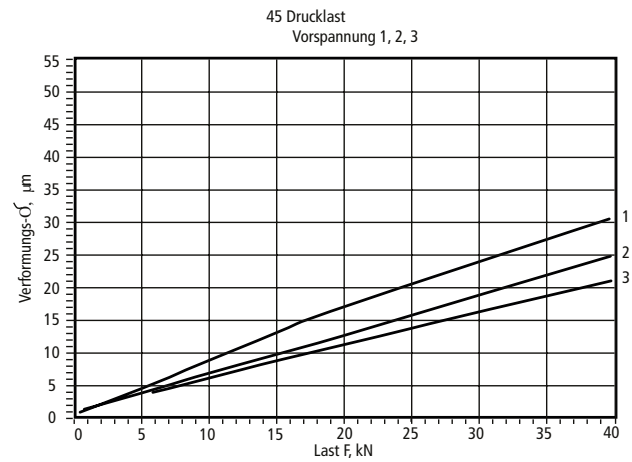
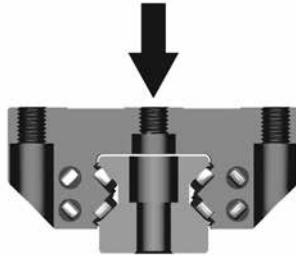

Zuglast

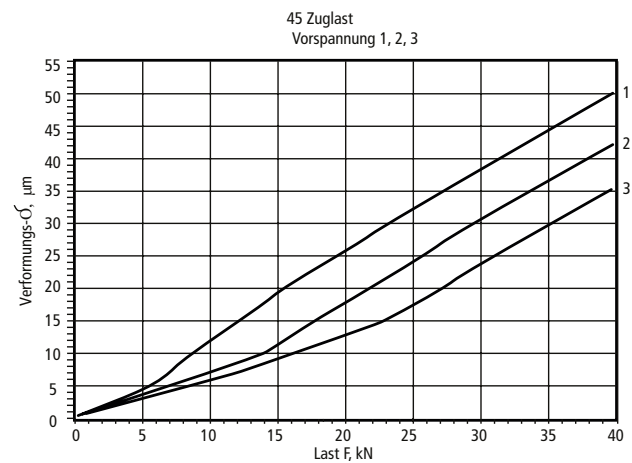
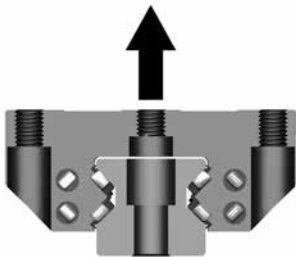

Querlast

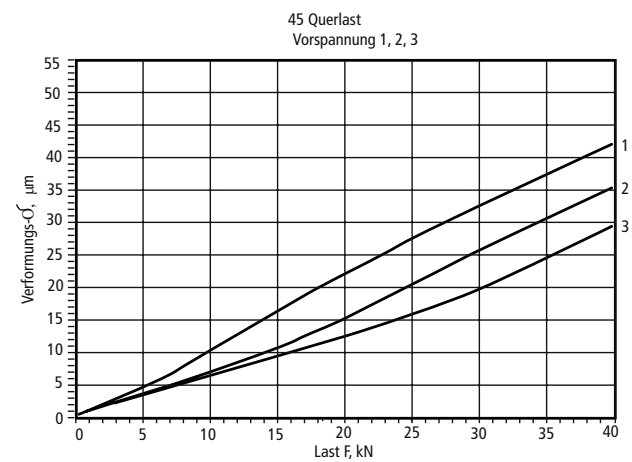
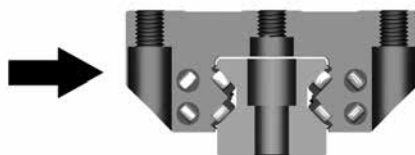

- 1. Vorspannung 3 % von C
- 2. Vorspannung 8 % von C
- 3. Vorspannung 13 % von C
- C = Dynamische Tragzahl

Durchbiegung zu wirkender Last

512 Ausführung B und D Größe 45

Drucklast

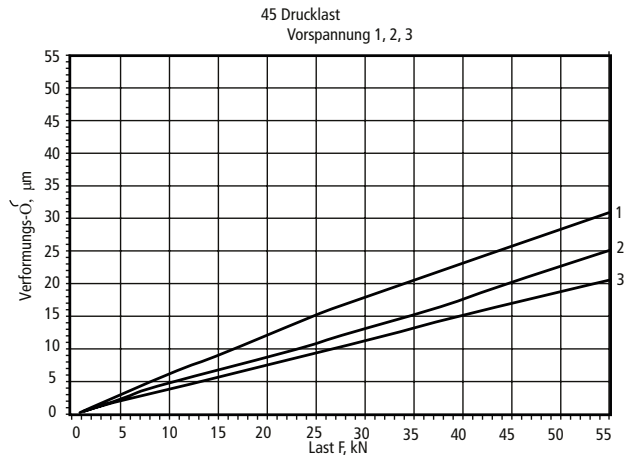
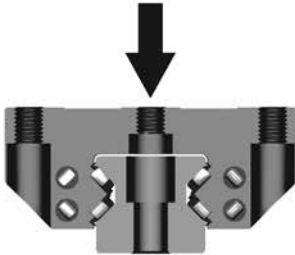

Zuglast

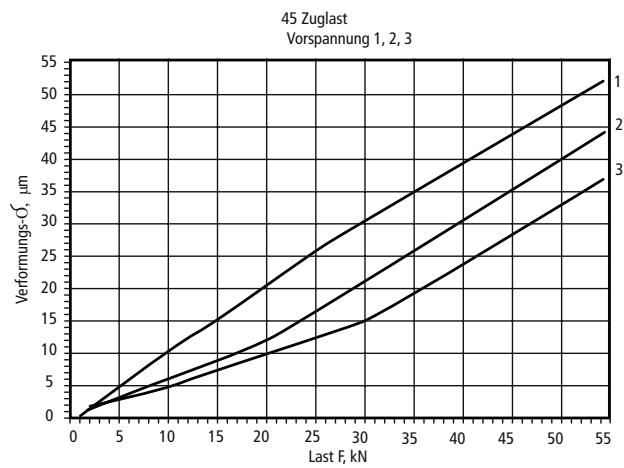
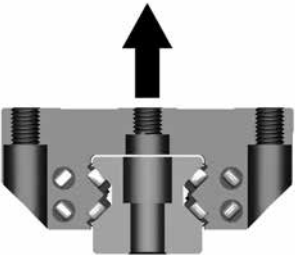

Querlast

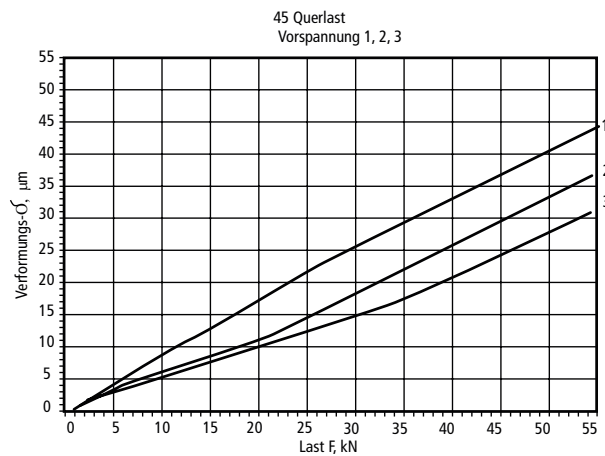
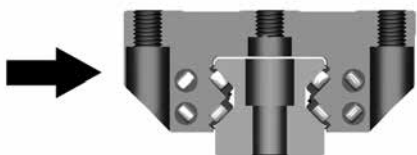

- 1. Vorspannung 3 % von C
 - 2. Vorspannung 8 % von C
 - 3. Vorspannung 13 % von C
- C = Dynamische Tragzahl

Durchbiegung zu wirkender Last

512 Ausführung A und C
Größe 55

Drucklast

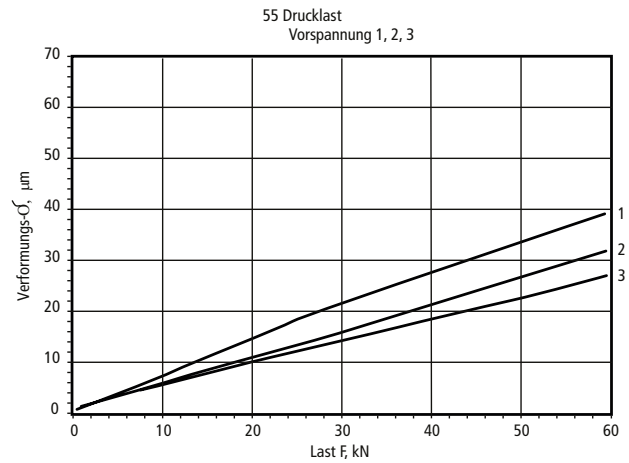
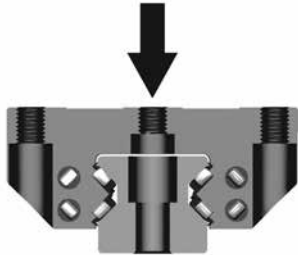

Zuglast

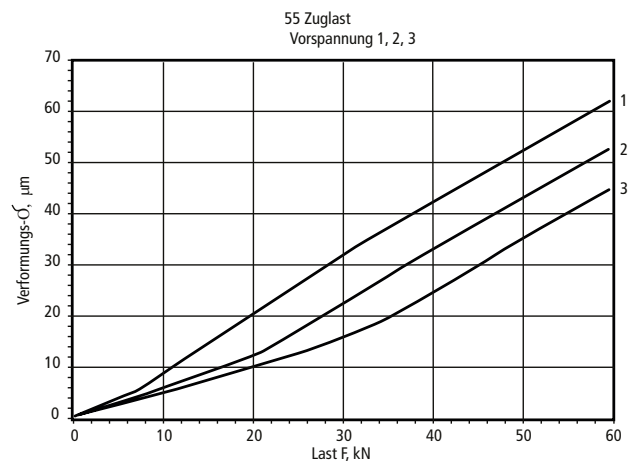
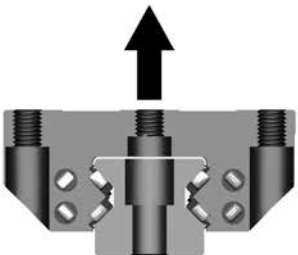

Querlast

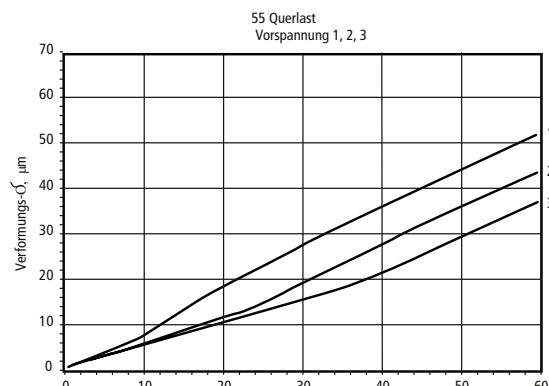
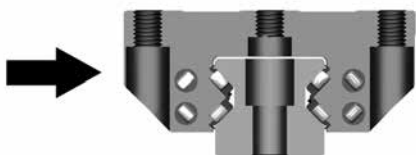

- 1. Vorspannung 3 % von C
 - 2. Vorspannung 8 % von C
 - 3. Vorspannung 13 % von C
- C = Dynamische Tragzahl

Durchbiegung zu wirkender Last

512 Ausführung B und D
Größe 55

Drucklast

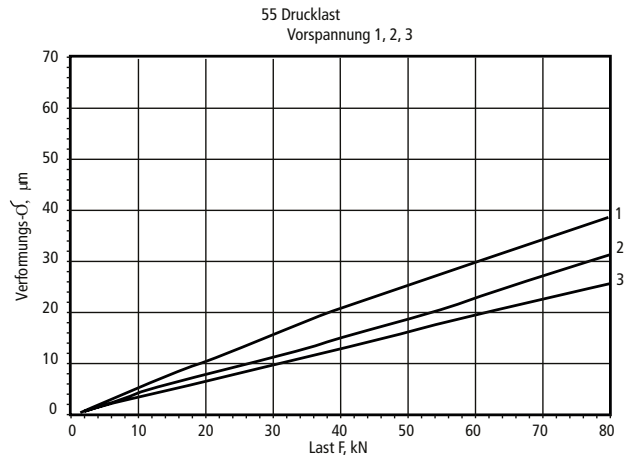
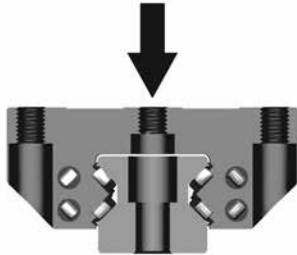

Zuglast

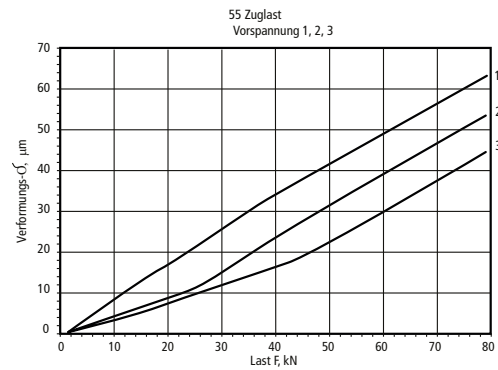
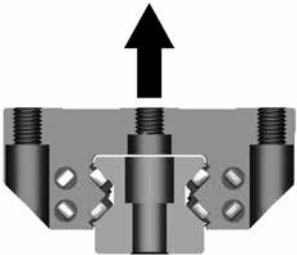

Querlast

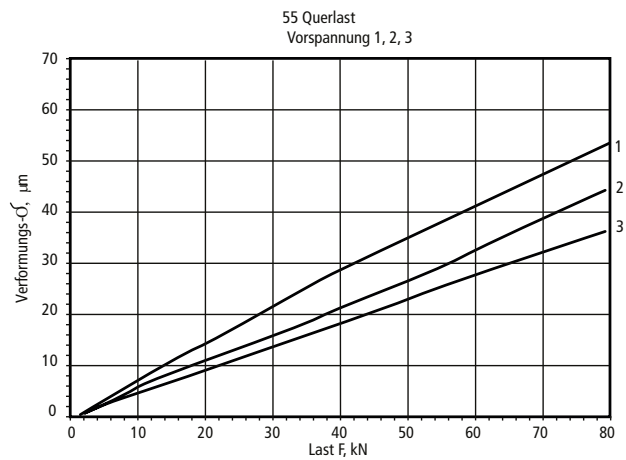
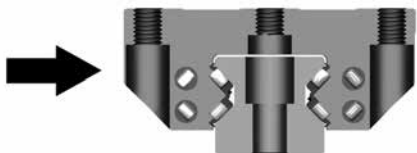

1. Vorspannung 3 % von C
 2. Vorspannung 8 % von C
 3. Vorspannung 13 % von C
- C = Dynamische Tragzahl

Durchbiegung zu wirkender Last

512 Ausführung A und C
Größe 65

Drucklast

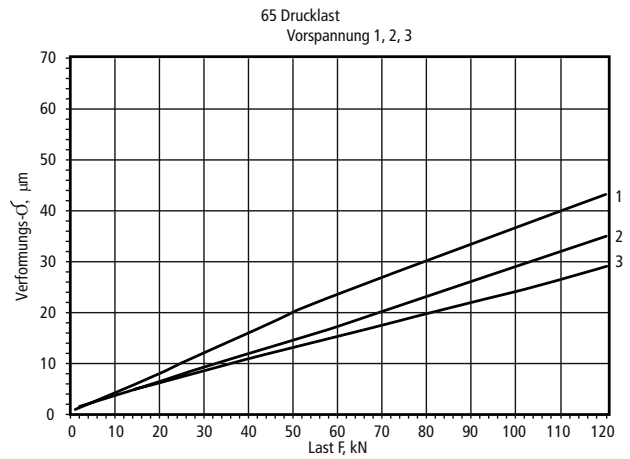
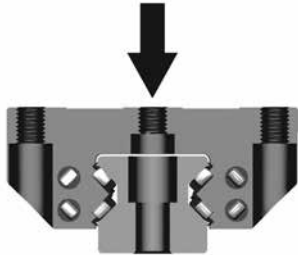

Zuglast

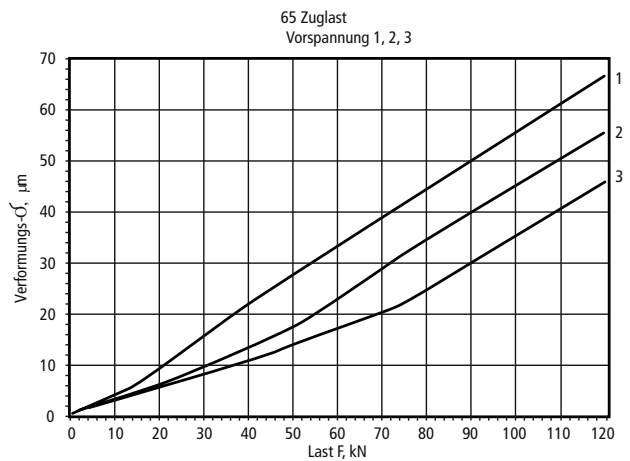
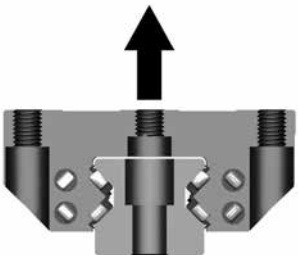

Querlast

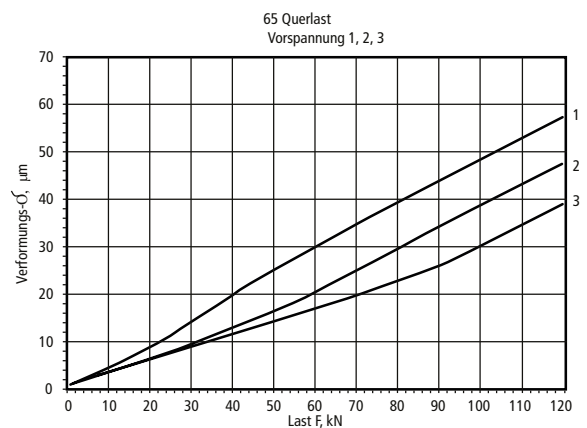
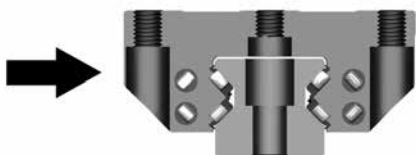

- 1. Vorspannung 3 % von C
- 2. Vorspannung 8 % von C
- 3. Vorspannung 13 % von C
- C = Dynamische Tragzahl

Betätigungskraft

Die erforderliche Kraft zur Betätigung einer Linearführung (FA) hängt von vier Grundkomponenten ab:

1. Reibungswiderstand (F_f)
2. Eigenwiderstand (D_{int})
3. Trägheit der beweglichen Komponenten ($F_{inertia}$)
4. Viskoser Widerstand der Schmierung (D_v)

$$F_A = F_f + D_{int} + F_{inertia} + D_v$$

Reibungswiderstand

Führungen mit Wälzkörpern

Bei Wälzkörper-Führungen entsteht Reibung durch das Rutschen der Wälzkörper auf den Laufbahnen. Der Reibungswiderstand lässt sich mit folgender Gleichung berechnen:

$$F_f = \mu \times F_i$$

Wobei gilt:

μ = Reibungskoeffizient (abhängig von der Art der Führung, Art der Wälzkörper und der Last)

F_i = intern auf die Linearführung wirkende Kraft

Die folgende Tabelle enthält die Reibungswiderstände für verschiedene Arten von Führungen:

Profilschiene	
Kugelgeführt	Rollengeführt
0,002 – 0,003	0,001 – 0,002

Der Wert für den Reibungskoeffizienten ergibt sich als Funktion der aufgebrachtten Last. Er erhöht sich, wenn eine Last aufgebracht wird. Die Ursache liegt in der vergrößerten Kontaktfläche zwischen Wälzkörpern und Laufbahnen.

Die intern auf die Linearführung wirkende Kraft ist gleich der externen Kraft (F_{ext}), die bei nicht-vorgespannten Führungen sowie bei vorgespannten Führungen mit einer dreifachen Belastung des Vorspannungswerts (F_p) auf die Linearführung wirkt.

$$F_i = F_{ext}$$

Für vorgespannte Führungen mit einer Belastung unterhalb des dreifachen Vorspannungswerts (F_p) lässt sich die interne Kraft annäherungsweise berechnen:

$$F_i = 2F_p + 1/3 F_{ext}$$

Eigenwiderstand

Der Eigenwiderstand ist die erforderliche Betätigungskraft, um eine Linearführung mit konstanter Geschwindigkeit ohne Schmierung und unabhängig von der Last zu bewegen. Sie setzt sich zusammen aus dem Dichtungswiderstand (größere Komponente) und der zum Umlauf der Wälzkörper erforderlichen Kraft (kleinere Komponente). Bei Linearführungen, die mit mehr als 5 % ihrer dynamischen Nenntagzahl belastet werden, kann von einem konstanten Eigenwiderstand ausgegangen werden. Bei Führungen mit einer Belastung unterhalb dieses Werts erhöht sich die zum Umlauf der Wälzkörper erforderliche Kraft.

Die nebenstehende Tabelle zeigt den jeweiligen Eigenwiderstand D_{int} für Linearführungen verschiedener Ausführungen und Größen.

Trägheit der beweglichen Komponenten

Die Trägheit ist direkt abhängig von Masse und

Beschleunigung:

$$F_{inertia} = Ma$$

Viskoser Widerstand der Schmierung

Der viskose Widerstand der Schmierung ist von der Viskosität des gewählten Schmiermittels abhängig.

Vorspannung

Die Vorspannung der Baugruppe wirkt sich auf den Eigenwiderstand aus: je größer die Vorspannung, desto größer der Eigenwiderstand gegen die Bewegung.

Serie 500 Profilschiene, kugelgeführt

Größe D_{int} (N)	Schlittenausführung A, C D_{int} (N)		Schlittenausführung B, D D_{int} (N)	
	0,03C	0,13C	0,03C	0,13C
Vorspanng.				
15	7	15	8	14
20	10	16	11	18
25	13	22	14	22
30	16	26	19	30
35	23	37	25	41
45	27	44	30	49

Werte für Schmieröl VG68, Geschwindigkeit 0,1 m/s

Serie 500 Profilschiene, rollengeführt

Größe	Schlittenausführung A, C D_{int} (N)		Schlittenausführung B, D D_{int} (N)	
	25	17		18
35	35		51	
45	53		60	
55	98		124	
65	—		170	

Werte für 0,13 C Vorspannung, Schmieröl VG68, Geschwindigkeit 0,1 m/s

Schmierung

Die Schmierung bietet Schutz gegen Verschleiß, Korrosion, Wärme und Reibung. Das am besten für eine bestimmte Anwendung geeignete Schmiermittel sowie die Schmierintervalle sind abhängig von anwendungsspezifischen Variablen wie Belastung, Geschwindigkeit und Umgebungsbedingungen.

Generell empfiehlt Thomson für Linearführungen ein Schmierfett der Klasse 2. Als Schmierintervall werden maximal ein Jahr oder 100 km Laufleistung empfohlen, je nachdem, welcher Fall zuerst eintritt. Für Linearführungen mit einer 50-fachen Belastung der dynamischen Nennttragzahl sollte Schmierfett mit Hochdruckadditiv verwendet werden. Alternativ kann auch Öl verwendet werden, insbesondere wenn die Lager hohen Geschwindigkeiten ausgesetzt sind. Verwenden Sie bei vertikal eingebauten, ölgeschmierten Lagern die oberste Schmierbohrung, damit die Schwerkraft für die Verteilung des Schmiermittels sorgt.

Linearführungsprodukte werden mit einer dünnen Schicht Rostschutzöl geliefert. Dieses Schutzöl dient lediglich der Lagerung und wird nicht zur Schmierung des Lagers empfohlen.

Schmierverfahren

Für eine bestmögliche Verteilung des Schmiermittels sollte der Schlitten beim Auftragen auf der Schiene bewegt werden, um eine Schmierung aller Lagerinnenflächen zu erreichen. Eine übermäßige Schmierung der Lager ist nicht möglich, da überschüssiges Schmiermittel direkt wieder unter den Dichtungen aus dem Schlitten austritt.

Die empfohlenen Mengen für die Erstschnierung der Lager der Serie 500 sind in den Tabellen angegeben. Für die Nachschmierung wird die Hälfte der Erstmenge empfohlen.

Kurzer Hub

Wenn der Hub weniger als die zweifache Schlittenlänge beträgt, werden zwei Schmieranschlüsse empfohlen, einer an jedem Ende, um eine ausreichende Schmierung der gesamten Kugel- bzw. Rollenlaufbahn zu gewährleisten.

Ölbehälter-Schmiermodul

Der Ölbehälter wird einbaufertig (mit Öl gefüllt) ab Werk geliefert. Die Nachschmierung ist von vielen Faktoren abhängig, z.B. Geschwindigkeiten, Temperatur, Sauberkeit usw. Im Folgenden einige Hinweise zur Nachschmierung. (Eine Nachschmierung sollte alle 12 Monate erfolgen.)

Das Ölbehälter-Schmiermodul werksseitig mit Öl des Typs Klüber Lamora D220 gefüllt. Bei Nachschmierung mit einem anderen Öl ist der Benutzer für die Eignung des Öls selbst verantwortlich. Die empfohlene Nachfüllmenge ist in der Tabelle angegeben.

Erstschniermenge für Serie 500, kugelgeführt

Größe	Schlittenausführung A, C, E (cm ³)	Schlittenausführung B, D, F (cm ³)
15	0,9	—
20	1,7	2,1
25	2,8	3,5
30	4,7	5,8
35	6,6	8,1
45	12,6	15,6

Erstschniermenge für Serie 500, rollengeführt

Größe	Schlittenausführung A, C (cm ³)	Schlittenausführung B, D (cm ³)
25	1,9	2,2
35	2,9	3,7
45	5,3	6,6
55	10,6	10,6
65	—	18,9

Auffüllmenge Ölbehälter

Größe	Serie 500 Kugel 5310W (cm ³)	Serie 500 Rolle 5320W (cm ³)
15	0,5	—
20	1,4	—
25	2,4	2,2
30	2,9	—
35	5,0	6
45	10,9	11
55	—	19
65	—	43

Nachschmierintervall

Größe	15	20	25	30	35	45	55	65
Laufleistung	2500 km				5000 km			

Selbstschmiermodul

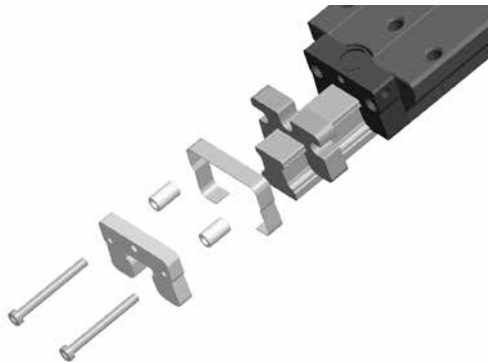

Das optionale Selbstschmiermodul ermöglicht einen wartungsfreien Betrieb und bietet zusätzlichen Schutz für eine breite Anwendungspalette. Vorteile:

- Reduzierte Systemkosten, da Planung, Kauf und Einbau teurer Schmiersysteme entfallen.
- Umweltfreundlicher Betrieb.
- Erhöhte Laufleistung durch verbesserten Schutz.

Konstruktion

Die Selbstschmieroption umfasst Selbstschmier-Vorsatzmodule an beiden Schlitten-Enden und eine Packung EP2-Fett zur Erstschmierung des Schlittens. Die Selbstschmier-Vorsatzmodule bestehen aus einem ölgesättigten Polymer-Segment in einer Doppellippendichtung, das durch eine Kontaktfeder zusammengedrückt wird.

Die Kontaktfeder sorgt für kontinuierlichen Kontakt mit der Schiene und gibt Öl ab, wenn sich der Schlitten bewegt. Somit wird ein Schmiermittelfilm zwischen Wälzkörpern und Laufbahnen erzeugt. Bei stillstehendem Schlitten wird das Öl wieder vom Polymer aufgesaugt.

Leistung

Das eingebaute, ölgesättigte Polymer wird seit über zehn Jahren zur Schmierung von Radiallagern eingesetzt. Dieses Schmierverfahren hat sich in verschiedensten Anwendungen von der Lebensmittelverarbeitung bis hin zum Automobilbau bewährt.

Das nachstehende Diagramm zeigt die theoretische L10-Laufleistung und die tatsächlichen Testergebnisse für die beiden folgenden Schmierverfahren:

1. Lager nur mit Selbstschmiervorsätzen.
2. Lager nur mit EP2-Erstschmierung.

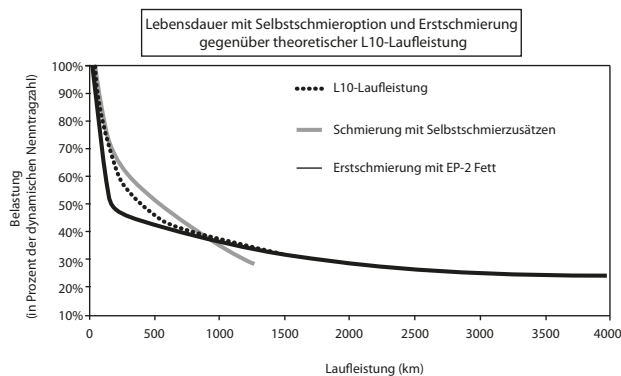

Testparameter

Hub: 500 mm
Geschwindigkeit: 0,6m/s

Dieses Diagramm zeigt, wie die Verwendung der Selbstschmieroption, bei der die Selbstschmiervorsätze und die Erstschmierung kombiniert sind, eine L10-Laufleistung unter allen Belastungsbedingungen sicherstellt. Beachten Sie, dass bei Laufleistungen über 30.000 km ein Austausch des selbstschmierenden Polymers empfohlen wird.

Schienen-Stoßverbindung

Angaben zur Stoßverbindung der Schienen

Eine Stoßverbindung ist dann erforderlich, wenn die Wegstrecke die nachfolgend angegebenen verfügbaren Schienenlängen überschreitet. Bei einer Stoßverbindung muss die Länge beider Schienen jeweils unter der maximal verfügbaren Gesamtlänge liegen. Die Abmessungen Y1 und Y2 müssen zwischen der angegebenen Mindest- und Höchstlänge liegen, damit nicht in eine Montagebohrung geschnitten werden muss. Für eine optimale Leistung sollte bei Z die Standardabmessung verwendet werden.

Linearführungs- produkt	Größe	Maß X	Standard- maß Z	Mindest- maß Y	Höchst- maß Y	Schraubengröße	Maximallänge ohne Verbindung
Serie 500, Kugel	15	60	60	8	52	M4	1.500
Serie 500, Kugel	20	60	60	8	52	M5	3.000
Serie 500, Kugel	25	60	60	8	52	M5	6.000
Serie 500, Kugel	30	80	80	10	70	M8	6.000
Serie 500, Kugel	35	80	80	10	70	M8	6.000
Serie 500, Kugel	45	105	105	13	92	M12	6.000
Serie 500, Rolle	25	30	30	8	22	M6	6.000
Serie 500, Rolle	35	40	40	10	30	M8	6.000
Serie 500, Rolle	45	52,5	52,5	13	39,5	M12	6.000
Serie 500, Rolle	55	60	60	15	45	M14	6.000
Serie 500, Rolle	65	75	75	17	58	M16	6.000

Größe	Konventionell		SI-Einheit	Umrechnungsfaktoren
	Zoll-Einheit	Metrische Einheit (MKS)		
Länge	Zoll in (")	Meter m	Meter m	1 in = 25,4 mm 1 mm = 0,03937 in 1 m = 3,2808 ft (Fuß) 1 ft = 0,3048 m
Fläche	Quadratzoll in²	Quadratmeter m²	Quadratmeter m²	1 in ² = 6,4516 cm ² 1 cm ² = 0,155 in ² 1 m ² = 10,764 ft ² 1 ft ² = 0,092903 m ²
Masse	Pfund lb_m	Kilogramm kg	Kilogramm kg	1 lb _m = 0,45359237 kg 1 kg = 2,2046 lb
Kraft	Poumf Force lb_f	Kilogramm-Kraft (Kilopond) kg_f	Newton N	1 lb _f = 0,45359237 kg _f 1 lb _f = 4,44822 N 1 kg _f = 2,2046 lb _f 1 kg _f = 9,80665 N 1 N = 0,1019716 kg _f 1 N = 0,224809 lb _f
Belastung oder Druck	Pfund pro Quadratzoll lb_f/in²	Kilogramm pro Quadratmeter kg_f/m²	Pascal Pa	1 MPa = 10 ⁶ N/m ² = N/mm ² 1 kPa = 10 ³ N/m ² 1 lb _f /in ² = 0,070307 kg _f /cm ² 1 lb _f /in ² = 7,0307 x 10 ⁻⁴ kg _f /mm ² 1 lb _f /in ² = 6,8947 x 10 ⁻³ N/mm ² (MPa) 1 kg _f /cm ² = 14,2233 lb _f /in ² 1 kg _f /cm ² = 9,80665 x 10 ⁻² N/mm ² (MPa)
Drehmoment oder Arbeit	Zoll Pfund lb_f-in	Kilogramm Meter kg_f-m	Newton- Meter Nm	1 lb _f -in = 1,1521 kg _f -cm 1 kg _f -cm = 0,8679 lb _f -in 1 lb _f -in = 0,1129848 Nm 1 kg _f -m = 9,80665 Nm 1 kg _f -cm = 9,80665 x 10 ⁻² Nm 1 Nm = 8,85 lb _f -in 1 Nm = 10,19716 kg _f -cm
Leistung	Pfund-Fuß pro Minute lb_f-ft/min	Kraft pro Sekunde kg_f-m/s	Newtonmeter pro Sekunde Nm/s	1 kW = 1.000 Nm/s 1 kW = 60.000 Nm/s 1 kW = 44,220 lb _f -ft/min 1 kW = 1,341 PS 1 PS = 75 kg _f -m/s 1 PS = 44.741 Nm/min 1 PS = 33.000 lb _f -ft/min 1 PS = 0,7457 kW
Geschwindigkeit	Fuß pro Sekunde ft/s	Meter pro Sekunde m/s	Meter pro Sekunde m/s	1 ft/sec = 0,3048 m/s 1 in/sec = 2,54 cm/s 1 ft/sec = 0,00508 m/s 1 mile/h = 0,44704 m/s 1 km/h = 0,27777 m/s 1 mile/h = 1,609344 km/h
Beschleunigung	Fuß pro Quadratsekunde ft/s²	Meter pro Quadratsekunde m/s²	Meter pro Quadratsekunde m/s²	1 ft/s ² = 0,3048 m/s ²

Hinweise zur Austauschbarkeit

DATENBLATT ZUR AUSTAUSCHBARKEIT ZWISCHEN DER THK HSR-LM-FÜHRUNG UND DER THOMSON SERIE 500, KUGELGEFÜHRT	
THK HSR	THOMSON SERIE 500 KUGELGEFÜHRT
<p>Baugruppen-Teilenummer</p> $\frac{\text{HSR}}{1} \frac{20}{2} \frac{A}{3} \frac{2}{4} \frac{SS}{9} \frac{C1}{5} + \frac{1000}{7} \frac{P}{6}$	<p>Schlitten-Teilenummer</p> $\frac{(2)\text{-teilig}}{4} \frac{511}{1} \frac{P}{6} \frac{20}{2} \frac{A}{3} \frac{1}{5} \frac{Z}{9}$ <p>und</p> <p>Schienen-Teilenummer</p> $\frac{(1)\text{-teilig}}{4} \frac{521}{1} \frac{P}{6} \frac{20}{2} \frac{A}{8} \frac{1000}{7}$
<p>Schlitten-Teilenummer</p> $\frac{\text{HSR}}{1} \frac{20}{2} \frac{A}{3} \frac{UU}{9}$	<p>Schlitten-Teilenummer</p> $\frac{511}{1} \frac{P}{6} \frac{20}{2} \frac{A}{3} \frac{1}{4}$
<p>Schienen-Teilenummer</p> $\frac{\text{HSR}}{1} \frac{20}{2} + \frac{1000L}{7}$	<p>Schienen-Teilenummer</p> $\frac{521}{1} \frac{P}{6} \frac{20}{2} \frac{A}{8} \frac{1000}{7}$

1. TYP	
THK	THOMSON SERIE 500, KUGEL
Schlitten - HSR	Schlitten - 511
Schiene - HSR	Schiene - 521
2. GRÖSSE	
THK	THOMSON SERIE 500, KUGEL
15	15
20	20
25	25
30	30
35	35
45	45
55	entf.
3. SCHLITTENAUSFÜHRUNG	
THK	THOMSON SERIE 500, KUGEL
A	A
B	A
CA	A
CB	A
LA	B
LB	B
HA	B
HB	B
R	E
TR	E
LR	F
HTR	F
4. SCHLITTEN PRO SCHIENE	

5. VORSPANNUNG	
THK	THOMSON SERIE 500, KUGEL
leer	0
C1	1
C2	2
entf.	3
6. GENAUIGKEIT	
THK	THOMSON SERIE 500, KUGEL
leer	H
H	H
P	P
SP	U
UP	U
7. LÄNGE	
THK	THOMSON SERIE 500, KUGEL
xxxxL	xxxx
8. SCHIENENAUSFÜHRUNG	
THK	THOMSON SERIE 500, KUGEL
leer	A
K	U
entf.	C
9. DICHTUNGEN	
THK	THOMSON SERIE 500, KUGEL
SS	leer
UU	leer
ZZ	Z
OZ	N
entf.	L

Hinweise zur Austauschbarkeit

DATENBLATT ZUR AUSTAUSCHBARKEIT ZWISCHEN STAR-SCHIENENSYSTEMEN (KUGEL) UND THOMSON SERIE 500 (KUGEL)	
STAR	THOMSON
<p>Schlitten-Teilenummer</p> $\frac{16}{1} \frac{51}{2} - \frac{8}{3} \frac{1}{4} \frac{2}{5} - \frac{10}{7}$ <p>Schiene-Teilenummer</p> $\frac{16}{1} \frac{05}{2} - \frac{8}{3} \frac{0}{5} \frac{2}{6} - 31, \frac{1000}{6}$	<p>Schlitten-Teilenummer</p> $\frac{511}{1} \frac{P}{5} \frac{20}{3} \frac{A}{2} \frac{1}{4}$ <p>Schiene-Teilenummer</p> $\frac{521}{1} \frac{P}{5} \frac{20}{3} \frac{A}{2} + \frac{1000}{6}$

1. TYP		
	STAR	THOMSON
	16	Schlitten - 511 Schiene - 521
2. AUSFÜHRUNG		
	STAR	THOMSON
SCHLITTEN	03	B
	04	A
	21	E
	22	C
	23	D
	24	F
	51	A
	53	B
66	G	
SCHIENE	1605-X0X-XX	A + 531HP
	1605-X3X-XX	C + 531RCS (ab Größe 25)
	1605-X6X-XX	C + 531RCS (ab Größe 25)
	1607-XXX-XX	U
	1645-X03-XX	AD + 531HP
	1645-X33-XX	CD + 531RCS (ab Größe 25)
1647-X03-XX	UD	

3. GRÖSSE	
STAR	THOMSON
1	15
2	25
3	35
4	45
5	entf.
6	entf.
7	30
8	20
4. VORSPANNUNG	
STAR	THOMSON
1	1
2	2
3	3
9	0
5. GENAUIGKEIT	
STAR	THOMSON
1	U
2	P
3	H
4	H
9	0
6. SCHIENENLÄNGE	
STAR	THOMSON
XXXX	+XXXXX
7. REVISION	
STAR	THOMSON
10	leer
20	leer

DATENBLATT ZUR AUSTAUSCHBARKEIT ZWISCHEN STAR-SCHIENENSYSTEMEN (ROLLE) UND THOMSON SERIE 500 (ROLLE)	
STAR	THOMSON
<p>Schlitten-Teilenummer</p> $\frac{18}{1} \frac{51}{2} - \frac{2}{3} \frac{1}{4} \frac{2}{5} - \frac{10}{7}$ <p>Schiene-Teilenummer</p> $\frac{18}{1} \frac{05}{2} - \frac{2}{3} \frac{0}{8} \frac{2}{5} - \frac{31}{9}, \frac{1000}{6}$	<p>Schlitten-Teilenummer</p> $\frac{512}{1} \frac{P}{5} \frac{20}{3} \frac{A}{2} \frac{1}{4}$ <p>Schiene-Teilenummer</p> $\frac{522}{1} \frac{P}{5} \frac{25}{3} \frac{A}{2} + \frac{1000}{6}$

1. TYP		
STAR	THOMSON	
18	Schlitten - 512 Schiene - 522	
2. AUSFÜHRUNG		
STAR	THOMSON	
SCHLITTEN	51	A
	53	B
	21	C
	24	D
Schiene – siehe SCHIENENAUSFÜHRUNG – Abschnitt 1, 2, 8 und 9		
3. GRÖSSE		
STAR	THOMSON	
2	25	
3	35	
4	45	
5	55	
6	65	
4. VORSPANNUNG		
STAR	THOMSON	
1*	1	
2	2	
3	3	
5. GENAUIGKEIT		
STAR	THOMSON	
3	entf.	
2	P	
1	S	
9	U	

6. LÄNGE	
STAR	THOMSON
XXXX	+XXXX
7. VERSION	
STAR	THOMSON
10 13 (ALUMINIUM-ENDKAPPE) 18 60	leer entf. ES4 D-dünnschichtverchromt
SCHIENENAUSFÜHRUNG 1,2,8 UND 9	
STAR	THOMSON
1805-x2x-31	C
1805-x3x-31	C + 532RCS (ab Größe 25)
1805-x3x-61	C + 532RCS (an Größe 35)
1805-x5x-31	A
1805-x6x-31	C + 532RCS (ab Größe 25)
1805-x6x-61	C + 532RCS (an Größe 35)
1806-x5x-31	A
1807-x0x-11	U
1845-x1x-31	A + Dünnschichtverchromt
1845-x5x-31	C + Dünnschichtverchromt + 532RCS (Größe 25)
1845-x5x-61	C + Dünnschichtverchromt + 532RCS (ab Größe 35)
1845-x8x-31	C + Dünnschichtverchromt + 532RCS
1847-x1x-31	U + Dünnschichtverchromt
18xx-xxx-41	Beschichtetes Ende für dünnschichtverchromt anstatt -31
18xx-xxx-71	Beschichtetes Ende für dünnschichtverchromt anstatt -61

Die kugelgeführte Serie 500 Linearführung von Thomson löst die AccuGlide-Linearführung von Thomson ab.

Die kugelgeführte Serie 500 bietet im Vergleich zur AccuGlide-Serie folgende Vorteile:

- Erhöhte Geradheit der Schienen dank fortschrittlicher Schleifverfahren
- Einfachere Montage und höhere Präzision mit bis zu sechs Meter langen, fugenlosen Schienen
- Noch leichtgängiger und geräuschärmer dank patentierter eingegossener Umlenkanäle und optimierter Geometrien
- Höhere Tragzahl dank längerer Kugellaufbahnen und insgesamt mehr Wälzkörper
- Modulares Schlitten- und Dichtungskonzept für einfache Modifizierung und Aufrüstung vor Ort
- Individuelle Anpassung durch erweitertes Zubehörangebot

DATENBLATT ZUR AUSTAUSCHBARKEIT ZWISCHEN THOMSON ACCUGLIDE* UND DER THOMSON SERIE 500, KUGELGEFÜHRT																									
THOMSON ACCUGLIDE*	THOMSON SERIE 500 KUGELGEFÜHRT																								
<p>Baugruppen-Teilenummer</p> <table border="0"> <tr> <td>CG</td><td>20</td><td>AA</td><td>B</td><td>P</td><td></td> </tr> <tr> <td>1</td><td>2</td><td>3</td><td>4</td><td>5</td><td>8</td> </tr> </table>	CG	20	AA	B	P		1	2	3	4	5	8	<p>Schlitten-Teilenummer</p> <table border="0"> <tr> <td>511</td><td>P</td><td>20</td><td>A</td><td>1</td><td></td> </tr> <tr> <td>1</td><td>5</td><td>2</td><td>3</td><td>4</td><td>8</td> </tr> </table>	511	P	20	A	1		1	5	2	3	4	8
CG	20	AA	B	P																					
1	2	3	4	5	8																				
511	P	20	A	1																					
1	5	2	3	4	8																				
<p>Schienen-Teilenummer</p> <table border="0"> <tr> <td>RG</td><td>20</td><td>P</td><td>L1000</td><td></td><td></td> </tr> <tr> <td>1</td><td>2</td><td>5</td><td>6</td><td>8</td><td></td> </tr> </table>	RG	20	P	L1000			1	2	5	6	8		<p>Schienen-Teilenummer</p> <table border="0"> <tr> <td>521</td><td>P</td><td>20</td><td>A</td><td></td><td>1000</td> </tr> <tr> <td>1</td><td>5</td><td>2</td><td>7</td><td>8</td><td>6</td> </tr> </table>	521	P	20	A		1000	1	5	2	7	8	6
RG	20	P	L1000																						
1	2	5	6	8																					
521	P	20	A		1000																				
1	5	2	7	8	6																				

1. TYP	
ACUGLIDE	THOMSON SERIE 500, KUGEL
Schlitten - CG Schiene - RG	Schlitten - 511 Schiene - 521
2. GRÖSSE	
ACUGLIDE	THOMSON SERIE 500, KUGEL
15	15
20	20
25	25
30	30
35	35
45	45
55	entf.
3. SCHLITTENAUSFÜHRUNG	
ACUGLIDE	THOMSON SERIE 500, KUGEL
AA	A
BA	B
CE	C
DE	D
EE	E
HE	F
4. VORSPANNUNG	
ACUGLIDE	THOMSON SERIE 500, KUGEL
A	0
B	1
C	2
D	3

5. GENAUIGKEIT	
ACUGLIDE	THOMSON SERIE 500, KUGEL
N	H
H	H
P	P
S	U
U	U
6. LÄNGE	
ACUGLIDE	THOMSON SERIE 500, KUGEL
Lxxxx	xxxx
7. SCHIENENAUSFÜHRUNG	
ACUGLIDE	THOMSON SERIE 500, KUGEL
-	A
entf.	U
entf.	C
8. OPTIONEN ¹	
ACUGLIDE	THOMSON SERIE 500, KUGEL
A	D
C2C2 (Kunststoff)	C (Stahl)
C3C3	C
D###	Siehe S. 132 oder fragen Sie den Support
LDS	Standard-Längsdichtung, Leichtlaufversion
LL	L
M###	Siehe S. 132 oder fragen Sie den Support
R2R2	E
ZZ	Z
entf.	V (Viton-Abstreifer)
entf.	N (Ölbehälter-Schmiermodul)

Die rollengeführte Serie 500 Linearführung von Thomson löst die AccuMax-Linearführung von Thomson ab

Die rollengeführte Serie 500 bietet im Vergleich zur AccuMax-Serie folgende Vorteile:

- Erhöhte Geradheit der Schienen dank fortschrittlicher Schleifverfahren
- Einfachere Montage und höhere Präzision mit bis zu sechs Meter langen, fugenlosen Schienen
- Noch leichtgängiger und geräuschärmer dank patentierter eingegossener Umlenkanäle und optimierter Geometrien
- Höhere Tragzahl dank längerer Rollenlaufbahnen und insgesamt mehr Wälzkörper
- Erweitertes Angebot an Größen und Ausführungen der extrem steifen Rollenschlitten für alle Anwendungen
- Modulares Schlitten- und Dichtungskonzept für einfache Anpassung und Aufrüstung vor Ort
- Individuelle Anpassung durch erweitertes Zubehörangebot

DATENBLATT ZUR AUSTAUSCHBARKEIT ZWISCHEN THOMSON ACCUMAX* UND DER THOMSON SERIE 500, ROLLENGEFÜHRT	
THOMSON AccuMAX*	THOMSON 500 SERIES ROLLENGEFÜHRT
<p>Baugruppen-Teilenummer</p> <p>CM 35 AA B S 8 1 2 3 4 5 8</p> <p>Schienen-Teilenummer</p> <p>RM 35 S L1000 8 1 2 5 6 8</p>	<p>Schlitten-Teilenummer</p> <p>512 S 35 A 1 8 1 5 2 3 4 8</p> <p>Schienen-Teilenummer</p> <p>522 S 35 A 1000 6 1 5 2 7 8 6</p>

1. TYP	
ACCUMAX	THOMSON SERIE 500, ROLLE
Schlitten - CM	Schlitten - 512
Schiene - RM	Schiene - 522
2. GRÖSSE	
ACCUMAX	THOMSON SERIE 500, ROLLE
entf.	25
35	35
45	45
55	55
entf.	65
3. SCHLITTENAUSFÜHRUNG	
ACCUMAX	THOMSON SERIE 500, ROLLE
AA	A
entf.	B
entf.	C
entf.	D
4. VORSPANNUNG	
ACCUMAX	THOMSON SERIE 500, ROLLE
B	1
C	2
D	3

5. GENAUIGKEIT	
ACCUMAX	THOMSON SERIE 500, ROLLE
P	P
S	S
U	U
6. LÄNGE	
ACCUMAX	THOMSON SERIE 500, ROLLE
Lxxxx	xxxx
7. SCHIENENAUSFÜHRUNG	
ACCUMAX	THOMSON SERIE 500, ROLLE
-	A
N/A	U
entf.	C
8. OPTIONEN ¹	
ACCUMAX	THOMSON SERIE 500, ROLLE
A	D
C2C2 (Kunststoff)	C (Stahl)
C3C3	C
D###	Siehe S. 132 oder fragen Sie den Support
LDS	Standard-Längsdichtung, Leichtlaufversion
LL	L
M###	Siehe S. 132 oder fragen Sie den Support
R2R2	E
ZZ	Z
N/A	V (Viton-Abstreifer)

DATENBLATT ZUR AUSTAUSCHBARKEIT ZWISCHEN DER THK SHS LM-FÜHRUNG UND DER THOMSON-SERIE 400 MIT KUGELKÄFIG

THK SHS	THOMSON SERIE 400
<p>Baugruppen-Teilenummer</p> <p>SHS $\frac{25}{1}$ $\frac{LC}{2}$ $\frac{2}{3}$ $\frac{DD}{4}$ $\frac{C1}{9}$ + $\frac{1200L}{7}$ $\frac{H}{6}$</p>	<p>Schlitten-Teilenummer</p> <p>(2)-teilig $\frac{413^*}{4}$ $\frac{H}{1}$ $\frac{25}{6}$ $\frac{B}{2}$ $\frac{1}{3}$ $\frac{W}{5}$ $\frac{9}{9}$</p> <p>und</p> <p>Schiene-Teilenummer</p> <p>(1)-teilig $\frac{421}{4}$ $\frac{H}{1}$ $\frac{25}{6}$ $\frac{A}{8}$ $\frac{1200}{7}$</p>
<p>Schlitten-Teilenummer</p> <p>SHS $\frac{25}{1}$ $\frac{LC}{2}$ $\frac{2}{3}$ $\frac{SS}{4}$ $\frac{C1}{9}$ $\frac{H}{5}$ (GK) BLOCK</p>	<p>Schlitten-Teilenummer</p> <p>$\frac{413^*}{1}$ $\frac{H}{6}$ $\frac{25}{2}$ $\frac{B}{3}$ $\frac{1}{5}$</p>
<p>Schiene-Teilenummer</p> <p>SHS $\frac{25}{1}$ $\frac{25}{2}$ $\frac{-1200L}{7}$ $\frac{H}{6}$ (GK) SCHIENE</p>	<p>Schiene-Teilenummer</p> <p>$\frac{421}{1}$ $\frac{H}{6}$ $\frac{25}{2}$ $\frac{A+1000}{8}$ $\frac{7}{7}$</p>

1. TYP	
THK	THOMSON SERIE 400
Schlitten - SHS Schiene - SHS	Schlitten - 413* Schiene - 421
2. GRÖSSE	
THK	THOMSON SERIE 400
15 20 25 30 35 45 55 65	15 20 25 30 35 45 55 entf.
3. SCHLITTENAUSFÜHRUNG	
THK	THOMSON SERIE 400
C LC V LV R LR	A B C D E F
4. SCHLITTEN PRO SCHIENE	

5. VORSPANNUNG	
THK	THOMSON SERIE 400
leer C1 C0	0 1 entf.
6. GENAUIGKEIT	
THK	THOMSON SERIE 400
leer H	N H
7. LÄNGE	
THK	THOMSON SERIE 400
xxxxL	xxxx
8. SCHIENENAUSFÜHRUNG	
THK	THOMSON SERIE 400
leer K	A U
9. DICHTUNGEN	
THK	THOMSON SERIE 400
UU SS DD ZZ KK	leer (Standard) leer(Standard) W Z WZ

* Schlitten der Thomson-Serie 400 sind in Kugel- (411) und Kugelhäufigausführung (413) erhältlich, während die THK SHS-Schlitten nur in Kugelausführung erhältlich sind. Die kugelgeführten Schlitten der Thomson-Serie 400 können durch THK SHS-Schlitten ersetzt werden, wenn kein geringes Laufgeräusch bei hohen Geschwindigkeiten erforderlich ist. Kugelgeführte Schlitten sind kostengünstiger und in den Abmessungen mit THK SHS-Schlitten austauschbar. Bei Auswahl des Schlittentyps kann 413 durch 411 ersetzt werden, damit ein Wechsel von Kugelhäufig zu Kugelführung erfolgen kann.

Allgemeine AccuGlide-Optionen

Schlitten- option	Option Serie 500
C2C2	C
C3C3	C
D035	ES1
D047	ES10*
D065	ES2
D086	ES1ES10*
D087	ES8 oder ES1ES10*
D088	ES2ES10*
D089	ES9 oder ES2ES10*
D134	ZCES1
D135	CES1
D147	CES10*
D150	ZC
D164	ZCES2
D165	CES2
D186	CES1ES10*
D187	CES7 oder CES10*
D188	CES10*
D189	CES9 oder CES2ES10*
D192	LCES9 oder LCES2ES10*
D234	LES1
D235	LZES1
D236	LZCES1
D237	LCES1
D241	LC
D251	LZC
D262	LES2
D263	LCES2
D264	ZES2
D265	LZES2
D266	LZCES2
D267	LCES2
D274	LES12
D275	LZES12
D289	LES9 oder LES2ES10*
D292	LZES9 oder LZES2ES10*
LDS	jetzt Standard
LL	L
LLZZ	LZ
M035	ES3
M038	CES3
M041	1/4-28 bei Seitenoption ES7 oder ES10*
M043	C + 1/4-28 bei Seitenoption CES7 oder CES10*
M047	ES7 oder ES10*
M049	CES7 oder CES10*
M063	CES4
M065	ES4
M075	ES14
M077	ES14 + ES7
M087	ES5
M088	ES4ES10
M089	ES6
M094	ES7 + ES15
M095	ES15

Schlitten- option	Serie-500-Option
M097	ZES15
M099	CES15
M125	ES11
M134	ES6
M147	CES7
M168	Duralloy
M171	Z
M183	ZES5
M186	ES5
M187	CES5
M188	CES10*
M189	CES6
M192	ZES6
M209	LES6
M234	LES3
M235	LZES3
M236	LZCES3
M241	LC
M242	Duralloy + L
M249	LCES7 oder LCES10*
M251	LZC
M263	LES4
M264	ZES4
M265	LZES4
M266	LZCES4
M267	LCES4
M275	LZES14G1
M287	LES5
M289	LES6
M290	LCES6
M292	LZES6
M294	GS
ZZ	Z

ES10-Option ist ein seitlicher Schmiernippel, Größe 15 = M3, ab Größe 20 = M6.

Schiene	
D080	DH1
D085	DH2
D181	EDH1
D185	EDH2
D187	EDH2
M080	DH3
M082	EDH3
M083	EDH3
M085	DH4
M088	EDH4
M091	EDH4
R2R2	E
R3R3	E

Thomson Serie 400 Express

Thomson hält jetzt die gängigsten Profilschienenführungen und Schienen der Serie 400 ab Lager vorrätig, lieferfertig innerhalb von 24 oder 48 Stunden ab unserem Werk in Marengo, USA.

Erhalten Sie Ihre perfekte Linearlösung– blitzschnell!



TEILENUMMER	BESCHREIBUNG
411N15A0	SERIE 400 KUGEL, STANDARDSCHLITTEN M. FLANSCH
411N15C0	SERIE 400 KUGEL, STANDARDSCHLITTEN SCHMAL
411N20A0	SERIE 400 KUGEL, STANDARDSCHLITTEN M. FLANSCH
411N20C0	SERIE 400 KUGEL, STANDARDSCHLITTEN SCHMAL
411N25A0	SERIE 400 KUGEL, STANDARDSCHLITTEN M. FLANSCH
411N25C0	SERIE 400 KUGEL, STANDARDSCHLITTEN SCHMAL
411N30A0	SERIE 400 KUGEL, STANDARDSCHLITTEN M. FLANSCH
411N35C0	SERIE 400 KUGEL, STANDARDSCHLITTEN SCHMAL
421N15ARL4000	SERIE 400 KUGEL, STANDARDSCHIENE M DURCHG.-BOHRUNGEN, MONTAGE VON OBEN
421N20ARL4000	SERIE 400 KUGEL, STANDARDSCHIENE M DURCHG.-BOHRUNGEN, MONTAGE VON OBEN
421N25ARL4000	SERIE 400 KUGEL, STANDARDSCHIENE M DURCHG.-BOHRUNGEN, MONTAGE VON OBEN
421N30ARL4000	SERIE 400 KUGEL, STANDARDSCHIENE M DURCHG.-BOHRUNGEN, MONTAGE VON OBEN
421N35ARL4000	SERIE 400 KUGEL, STANDARDSCHIENE M DURCHG.-BOHRUNGEN, MONTAGE VON OBEN



- Sofortversand begrenzt auf 25 Schlitten pro Auftrag pro Lagerartikel.
- Schienenversand begrenzt auf 10 Ablängungen pro Auftrag pro Lagerartikel.

THOMSON
USA, KANADA und MEXIKO

Tel.: 1-540-633-3549

Fax: +1-540-633-0294

E-Mail: thomson@thomsonlinear.com

EUROPA

Deutschland

Thomson
Nürtinger Straße 70
72649 Wolfschlugen
Tel.: +49 7022 504 403
Fax: +49 7022 504 405
E-Mail: sales.germany@thomsonlinear.com

Frankreich

Thomson
Tel.: +33 243 50 03 30
E-Mail: sales.france@thomsonlinear.com

Großbritannien

Thomson
Office 9, The Barns
Caddsdow Business Park
Bideford, Devon, EX39 3BT
Tel.: +44 1271 334 500
E-Mail: sales.uk@thomsonlinear.com

Italien

Thomson
Via per Cinisello 95/97
20834 Nova Milanese (MB)
Tel.: +39 0362 366406
Fax: +39 0362 276790
E-Mail: sales.italy@thomsonlinear.com

Schweden

Thomson
Estridsväg 10
29109 Kristianstad
Tel.: +46 44 590 2400
Fax: +46 44 590 2585
E-Mail: sales.scandinavia@thomsonlinear.com

Spanien

Thomson
E-Mail: sales.esm@thomsonlinear.com

USA, KANADA und MEXIKO

Thomson
203A West Rock Road
Radford, VA 24141, USA
Tel.: +1 540 633 3549
Fax: +1 540 633 0294
E-Mail: thomson@thomsonlinear.com
Literature: literature.thomsonlinear.com

ASIEN

Asiatisch-pazifische Region

Thomson
E-Mail: sales.apac@thomsonlinear.com

China

Thomson
Rm 805, Scitech Tower
22 Jianguomen Wai Street
Beijing 100004
Tel.: +86 400 606 1805
Fax: +86 10 6515 0263
E-Mail: sales.china@thomsonlinear.com

Indien

Kollmorgen – Div. of Altra Industrial Motion
India Private Limited
Unit no. 304, Pride Gateway,
Opp. D-Mart,
Baner Road, Pune, 411045
Maharashtra
Tel.: +91 20 67349500
E-Mail: sales.india@kollmorgen.com

Südkorea

Thomson
3033 ASEM Tower (Samsung-dong)
517 Yeongdong-daero
Gangnam-gu, Seoul, Südkorea (06164)
Tel.: + 82 2 6001 3223 & 3244
E-Mail: sales.korea@thomsonlinear.com

SÜDAMERIKA

Brasilien

Thomson
Av. João Paulo Ablas, 2970
Jardim da Glória - Cotia SP - CEP: 06711-250
Tel.: +55 11 4615 6300
E-Mail: sales.brasil@thomsonlinear.com

www.thomsonlinear.com

Profile_Rail_Linear_Guides_CTDE-0001-13 | 20210607SK
Irrtümer und technische Änderungen vorbehalten. Es liegt in der Verantwortlichkeit des Produktanwenders, die Eignung dieses Produkts für einen bestimmten Einsatzzweck festzustellen. Alle Marken sind Eigentum ihrer jeweiligen Rechteinhaber. ©2021 Thomson Industries, Inc.

 **THOMSON**[®]

Linear Motion. Optimized.[™]